

SUMARIO

20/04

Pieza Separada



Hermanos

CHERGUI

1

PROCEDIMIENTO: SUMARIO 20/04



ADMINISTRACION
DE JUSTICIA

AUDIENCIA NACIONAL
JUZGADO CENTRAL DE
INSTRUCCIÓN
NÚMERO SEIS
MADRID

D°. LUIS MARIA VELASCO MARTIN, SECRETARIO DEL JZUGADO
CENTRAL DE INSTRUCCIÓN NÚMERO SEIS DE LOS DE LA AUDIENCIA
NACIONAL (MADRID)

DOY FE Y TESTIMONIO: Que en este Juzgado se sigue SUMARIO
20/04 SEGUIDO POR UN DELITO DE TERRORISMO en el que se ha
dictado la siguiente:

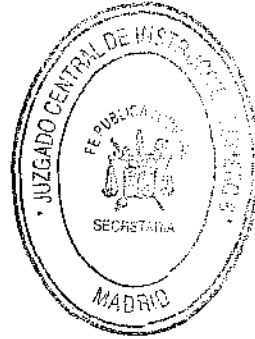



ADMINISTRACION
DE JUSTICIA

**JUZGADO CENTRAL DE INSTRUCCIÓN
NUMERO SEIS
AUDIENCIA NACIONAL**

PROCEDIMIENTO: SUMARO 20/04

**PROVIDENCIA MAGISTRADO JUEZ /
DON JUAN DEL OLMO GALVEZ /**

Madrid a 19 de julio de 2005



Dada cuenta, y previo dar traslado al Ministerio Fiscal en orden a las peticiones formuladas por la UCIE en su Información ampliatoria sobre Abdelhak Chergui y Abdelkhalak Chergui, solicitando autos y órdenes judiciales, con registro de salida 200500019562, fechado el 14 de julio de 2005, requiérase a la Sección 3 de la UCIE para que concreten y sistematicen los elementos referidos en su Información ampliatoria, por cuanto:

- con relación a los teléfonos referidos la mera constancia de un número telefónico no implica sospecha racional fundada de matiz incriminatorio, salvo que vaya acompañada de su ubicación en un lugar significativo, ser relevante la persona que se le atribuye la titularidad o uso, existencia de una secuencia de contactos con otros teléfonos relevantes en la presente causa (la investigación policial y judicial abarca ya más de 16 meses, y la información telefónica obtenida policialmente es ingente, por lo que debe ser el resultado de ese análisis el que justifique cualquier ampliación), vinculación con los periodos críticos de la investigación, etc.,
- respecto a la información obtenida de los soportes informáticos intervenidos es precisa su concreción y análisis racional (tanto técnica –tratándose de documentación que puede relacionarse con estudios técnicos, es inexcusable su ponderación por especialistas que refieran su matiz ajeno al uso normalizado y de índole presuntamente criminal-, como de textos en árabe –tras su adecuada traducción-),
- las afirmaciones brindadas no pueden resultar inconsistentes o no acreditadas (las señaladas sobre artefactos explosivos, fabricación de bombas, etc., no se han visto corroboradas por este Instructor al analizar las actuaciones o la documentación aportada por el solicitante, incluso cuando se refieren a documentación intervenida en Bulgaria –la C.R.I. emitida por dicho País no refleja lo afirmado por el solicitante-),
- la existencia de suposiciones o presunciones sin amparo es inadmisibles en este estado de la investigación (“presunto contenido sobre yihad”, “discurso poético de índole presuntamente radical islamista”, etc.),
- y la mera recopilación de datos, sin reforzamiento entre sí, y sin una consecuencia racional, es expresiva de una ausencia de sistemática en el análisis de los datos existentes (acumulación de nombres, suposiciones, inferencias no justificadas, presunciones, supuestas coincidencias, ...),



ADMINISTRACION
DE JUSTICIA

3

por todo lo cual, no ha lugar a ninguna de las peticiones interesadas, hasta que por parte de la Unidad Policial peticionaria se den razones fundadas, concretas, sistemáticas y ajustadas al estado actual de la investigación abierta respecto a las solicitudes formuladas.

Al objeto de no entorpecer la instrucción judicial abierta, ábrase con el original presentado de Información ampliatoria sobre Abdelhak Chergui y Abdelkhalak Chergui, solicitando autos y órdenes judiciales, con registro de salida 200500019562, fechado el 14 de julio de 2005, presentado por la Sección 3 de la UCIE, y con testimonio de esta resolución, pieza separada, y en dicha pieza separada requiérase a la Unidad Policial solicitante el cumplimiento de la información complementaria referida.

Lo manda y firma S.Sª de lo que Doy fe.



DILIGENCIA.- Seguidamente se cumple lo mandado, Doy fe.



ADMINISTRACION
DE JUSTICIA

Lo anteriormente inserto es fiel reflejo de su original al que me remito y para que conste y surta los efectos oportunos expido el presente que firmo en Madrid, a 20 de julio de 2005.

EL SECRETARIO

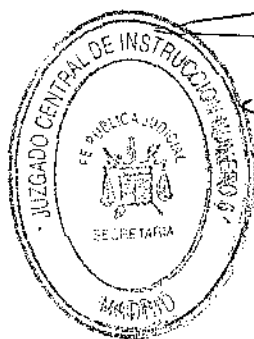



MINISTERIO
DEL INTERIOR

DIRECCIÓN GENERAL
DE LA POLICÍA

COMISARIA GENERAL DE
INFORMACION

DIRECCIÓN GENERAL POLICIA
INFORMACION EXTERIOR. Información

SALIDA

Nº. 200500019562

14-07-05 09:10:35

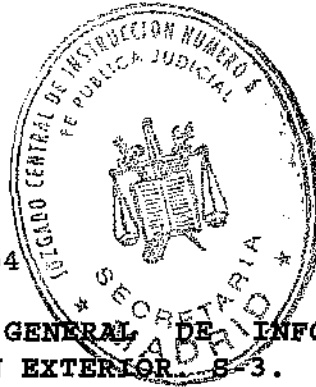

O F I C I O

S/REF.: Sumario 20/2004

N/REF.: COMISARÍA GENERAL DE INFORMACIÓN . UNIDAD
CENTRAL DE INFORMACION EXTERIOR. 8-3.

FECHA: 13/07/2005

ASUNTO: AMPLIANDO INFORMACIÓN SOBRE Abdelhak CHERGUI y
Abdelkhalak CHERGUI, y SOLICITANDO AUTOS Y ÓRDENES
JUDICIALES.

DESTINATARIO: JUZGADO CENTRAL DE INSTRUCCIÓN SEIS

Por el presente escrito y en base a lo hallado en los
diferentes registros, así como en diferentes declaraciones
realizadas en ese Juzgado se aporta en relación a;

Abdelhak CHERGUI

Se ha podido determinar que usa las cuentas de correo
electrónico siguientes hallados en Disco duro portátil y
volcada la información en 26HD1:

elkadiri_r@hotmail.com
abdulhak@mixmail.com
abdochergui2002@hotmail.com
jaime@mixmail.com
savio tanger@yahoo.com

cherg:1961@www.alwaraq.com

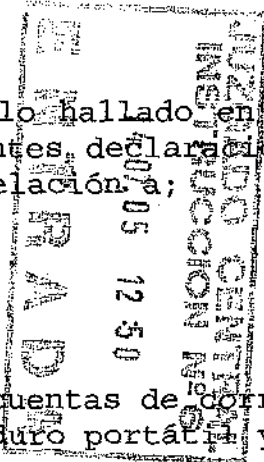

6

Asimismo en uno de los Cd's, se han hallado sermones y discursos de alguien que dirige rezos en una mezquita y parecen grabaciones directas, que luego se han volcado al ordenador por la mala calidad y eco que se aprecian.

Hay unos sermones que se titula fonéticamente "wilayatou allah" (LAS TIERRAS DE ALLAH), y en el que se hace referencia entre otras cosas a que Afganistán siempre va a ser un foco de conflicto.

En el documento 036, los sermones van dirigidos a la corrupción establecida por los invasores (AMERICANOS).

En ese mismo CD, en lenguaje de los códigos fuente se han detectado las consultas a las páginas web siguientes:

www.armkhaled.net, que se consulta en su versión en idioma inglés, y en la que se destaca el link, de cómo llegar a ser un Líder religioso, y que se une al presente escrito.

www.clasify.org/safesurf

Ha contactado con el Sheik Khalil El MOEMNIE (en la actualidad no se ha podido determinar quien es esta persona, se sospecha que alguien que dirige rezos o adoctrina en el Islam, debido a que lleva el SHEIK, que como es sabido se pone a alguien que se trata con respeto por su conocimientos en temas religiosos islámicos), en las web www.samjh.com y www.islamway.com, varias veces a partir del 11.05.2001

También presenta contactos con la IP (Internet Protocol, es decir con un ordenador que tiene una determinada dirección de correo o sitio web, todavía no definido), en fechas de 22.05.2003 a las 17:15:22 horas (diecisiete horas quince minutos veintidós segundos).

En otro Cd y también en lenguaje de código fuente se ha hallado una conexión a members.tripod.com/albedoplugin. *Please send any comments, suggestions or bug report to albedoplugin@usa.net.*

Se halla también en código fuente, http://members.xoom.com/gravsitesite - gravsitesite@xoomail.com.

Se aporta CD que contiene películas bélicas y de presunta exaltación de la Yihad.

Se aporta CD con imágenes de tarjetas telefónicas.

Se aporta CD relativo a informe 26HD1, del disco duro del ordenador portátil marca SONY, EN QUE;

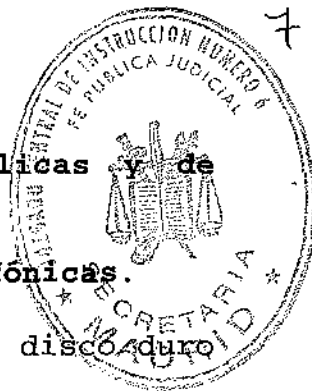

1.- Carta Náutica del Estrecho de Gibraltar, resaltando el Puerto y Bahía de Tánger (Se puede ir ampliando todos los detalles del Plano). Se significa que se hallan instalaciones de la OTAN, y una Residencia de verano del Rey Alauíta. La ruta de acceso es Disco C/Usuario Administrador/mis documentos/carta naval-foto estrecho. (ANEXO III)

En este punto se significa a V.I., que uno de los principales objetivos de AL-QAEDA, según la Fatua proclamada por Osama Ben LADEN, se halla los puertos, del Estrecho de Gibraltar, Buques sobretodo militares y conducciones de aprovisionamiento de Gas natural y otros combustibles fósiles.

2.- Siguiendo la ruta de acceso C/Usuario administrador/mis documentos/Icpog/tarjetas telefónicas, se hallan diversos documentos para piratear los microchips de tarjetas de teléfonos móviles (para alterar el número Imsi y el número de teléfono móvil), de tarjetas PROM de cabinas telefónicas (para obtener saldo gratis), y programas generador de la letra del NIF que se acompaña a un DNI, para darle verisimilitud ante cualquier control. (VER ANEXO I).

En la Declaración Judicial prestada ante V.I., por Abdelhak CHERGUI, el mismo manifiesta que no utilizó cabinas públicas para llamar por teléfono, en el plazo de febrero y marzo de 2004, pues tenía teléfono fijo en su domicilio. Se comprueba que en ese domicilio de Linares existía una línea de telefonía fija 953.69.79.11, que hasta la fecha de 19, de octubre de 2004, figuraba a nombre de Omar SOUSSANI, titular del N.I.E. X-04149223-T.

Omar SOUSSANI, estudiante de Telecomunicaciones en la Facultad Politécnica de Linares (JAÉN), no vivía en el domicilio donde se hallaba dicha línea de telefonía fija, sino que residía en calle Nueva, número veinticuatro,

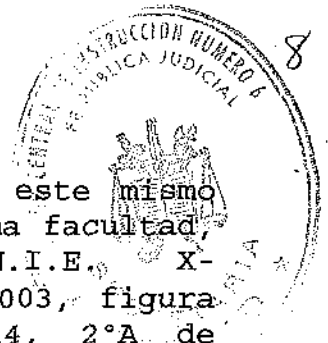

planta tercera, letra D de Linares(JAÉN). En este mismo domicilio vivió con otro estudiante de esa misma facultad, **Salah Eddine CHERKAOUI DEKKAKI**, titular del N.I.E. X-02617320-N, quien a partir de del día 06/11/2003, figura empadronado en calle Marques de Linares, 14, 2ª de Linares(JAÉN).

Ambos parece que han efectuado llamadas desde el piso de Abdelhak CHERGUI, sito en Barriada de La Paz, 38, 4ºB de Linares, usando el teléfono 953.69.79.11, según consta en anotaciones sobre la factura de Telefónica que se adjunta, la cual se hallaba en el interior de una carpeta de color rojo, que portaba Abdelhak CHERGUI, en el momento de su detención en Granada, y hechas a mano, determinando a quien parecería que ha hecho cada llamada.

En concreto en dicha factura aparecen tres llamadas en fechas de 18, 20 y 22 de septiembre de 2004 al teléfono **696.65.72.04**, el cual también aparece en el tráfico de llamadas del teléfono **91.871.61.19**, de **Khalid ZEIMI PARDO**, con la anotación **Salah**, de lo que deduce que es a un tal Salah al que hubiera llamado desde el teléfono fijo del domicilio de Abdelhak CHERGUI, o más bien es un tal Salah el que llama desde el teléfono fijo sito en el domicilio de Abdelhak CHERGUI, en Linares al teléfono móvil **696.65.72.04**.

Se solicita mediante Oficio número 17.636, en fecha de 24.06.2005 a V.I. libre Auto a Telefónica de España sobre el tráfico de llamadas del teléfono 953.69.79.11, ubicado en el domicilio de Abdelkhalak CHERGUI, en Linares(JAEN) y en el plazo de 01/08/2003 hasta 31/07/2004.

Aparecen manuscritas en dicha factura telefónica los nombres de "ABD" (¿Abdelhak?), "ABDLAH" (¿abduallah?), "MDRUAN", "TARIK" (¿Tarik RAJI?, su socio en el locutorio de Granada donde fue detenido Abelhak), "HICHAM", "MEHDI", "SALAH" y "OMAR".

OMAR, pudiera ser Omar SOUSSANI, titular del NIE X-04149223-T, que actualmente parece residir en una urbanización cerrada, sita en la calle Viridiana, 9 de Madrid, de cierto nivel económico y a unos 70 metros de la Estación de RENFE de Entrevías, al menos desde diciembre de 2004. (ANEXO IV)

SALAH, pudiera ser **Salah Eddine CHERKAOUI DEKKAKI**(estudiante de telecomunicaciones), titular del NIE

X-02617320-N que vive desde 06.10.2003 en calle Marques de Linares, 14, 2ªA. Domicilio a escasos metros de la calle Alfonso X, y de la Avenida de España, donde se ubicaban cabinas de Teléfono desde las que se efectuaban llamadas al teléfono fijo de **Khalid ZEIMI PARDO**.

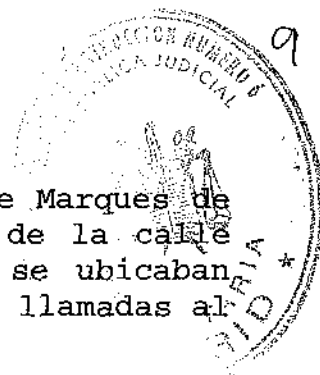

En ese mismo folio dos de la Declaración Judicial de Abdelhak CHERGUI, refiere que no tiene en su ordenador nada sobre radicalismo religioso, ni sobre Jihad, lo que **CONTRADICE** lo que se va hallando y que se aporta adjunto con el presente Oficio.

Lo hallado si confirma la respuesta afirmativa a la pregunta de S.Sª. en relación a si era partidario de aplicar la SHARIA.

Cuando refiere que es la historia de Abraham que va a la Meca, hay que referir que no es toda la Historia de Abraham, sólo contiene lo referido a que aniquila a sus enemigos mediante la fuerza, sin ninguna otra alusión (final folio tres de la declaración).

En el folio cuatro se significa el que contenga un chiste sobre el atentado de las Torres Gemelas en Nueva York, en relación con los atentados del 11-S en esa ciudad Norteamericana.

A la pregunta abierta de S.Sª. que consta en folio cinco de si ha visto en el domicilio de la calle Godella, 84 algún arma, Abdelhak responde específicamente que **ni pistolas ni revólveres**.

La siguiente pregunta, también abierta que le formula S.Sª., "¿HA VISTO VD. ALGUNA VEZ ALGÚN TIPO DE CAJAS PEQUEÑAS GRISES PARA ALBERGAR ARMAS?", Abdelhak contesta **"CAJAS HABÍA, PERO QUE NUNCA VIÓ SU CONTENIDO**. Osea, esta reconociendo la existencia de esas cajas.

Reconoce que su socio en el Locutorio de Granada es Tarik RAJI. Y a la pregunta de V.I., de para que servían los tarritos intervenidos en su domicilio de Linares y en Granada?, Abdelhak CHERGUI, no contesta y da un circunloquio.

No da explicación del mando de radio control, ni de quien puede ser el juguete. (Ver Informe de TEDAX al respecto).

No se entiende porque teniendo un programa para liberar móviles y contactos en Madrid, que también saben liberar un móvil se va a Tánger (MARRUECOS) a liberarlo según manifiesta a S.S^a..

Cuando dice que su hermano **Abdelkhalak** trabajaba en una empresa de obras en el año 2000, parece referirse a que trabajaría probablemente en la de **Bouchelam BASSA**.

Se ha podido tener conocimiento de que en Febrero de 2004, su hermano Abdelkhalak trajo una furgoneta del mismo tipo, que la que se menciona en las Transcripciones telefónicas master dos de la UDYCO, en la que se mencionó en fecha de 14 de febrero de 2004, que han llegado las armas y se encontraron algunos de los autores del 11-M en el VIPS de Fuencarral. No se ha podido determinar la marca y el modelo, sospechando que se trata de una **Opel COMBO**, muy parecida a la Citroen BERLINGO, o a la Renault EXPRESS.

Preguntado si conoce a alguien llamado **ABADALLAH**, contesta a S.S^a. que no, y sin embargo en la factura del teléfono de Linares que se refería con anterioridad, figura un tal "ABDLAH", que puede ser **ABDALLAH** o **ABDULLAH**.

Si que ha estado en el barrio de Lavapiés, y para ir a Palos de La Frontera, por debajo de Embajadores que era donde vivía en aquella época su hermano Abdelkhalak, desde Lavapiés da una explicación incongruente porque primero dice ir hasta Callao, es decir en sentido contrario. Dice **Khalid ZEIMI PARDO**, en su declaración Judicial, folio tres, "En la zona de Lavapiés, en un segundo piso, conoce a un chico que se llama **Abdelhak**, aunque no sabe si es en la calle Provisiones. Se le pone de manifiesto que desde el teléfono fijo de la calle Provisiones n° 20 se han realizado varias llamadas al teléfono del declarante y manifiesta que **Abdelhak** tenía el teléfono del declarante".

"El n° 31 es **Fouad**, le conoció cuando un amigo suyo que vivía en Madrid se iba a Marruecos y Fouad se iba a apuntar en la Universidad de Madrid con un amigo suyo llamado **Tarik**, una iba a hacer Telecomunicaciones y el otro Aeronáutica".

El socio de Abdelhak **CHERGUI** en el Locutorio de Granada y compañero de estudios en Linares, en Telecomunicaciones se llama **Tarik RAJI**. Y el amigo suyo (De Khalid ZEIMI PARDO) de Madrid, que se iba a Marruecos parece que podría ser el propio **Abdelhak CHERGUI**. No se

11

tiene conocimiento de que fechas está hablando **Khalid ZEIMI PARDO**, para cotejar con los sellos del pasaporte de **Abdelhak CHERGUI**, y poder determinar así mejor esta relación.

En folio ocho determina el histórico de domicilios en Madrid (siendo los dos primeros propicios a que pudiera haber conocido a la familia **BASSA**, a **Mohamed EL EGIPCIO**, y a **Abu DADAH** y su entorno entre otros. El hecho de vivir en Embajadores le podría haber puesto en contacto con **Jamal ZOUGHAM**, así los dos domicilios de Villaverde Bajo, uno en calle Godella les permitirían a ambos hermanos entrar en contacto con **Jamal AHMIDAN**, por dedicarse **Abdelkhalak**, presuntamente al tráfico de sustancia estupefaciente, y ser zona de influencia del mismo. También con **Said BERRAJ**, que vivía en la calle Rocafort a escasos metros del domicilio de la calle Godella, al igual que la calle Litos. Además este domicilio de la calle Godella está junto al campo de Fútbol donde **Jamal AHMIDAN**, ya presuntamente organizando citas tendentes a la comisión de los atentados del 11-M, y según las Observaciones telefónicas de la UDYCO, concertaba citas y encuentros).

En el actual domicilio de la calle de Leonor de Góngora, que se halla a escasos metros del Locutorio CASPER.COM, del Kebah, y de la tienda de regalos VEN Y VERAS, así como de la tienda de rótulos de Faissal ALLOUCH, habrían entrado en contacto con este y presuntamente con aquellas personas que visitaban a Faissal. Asimismo el domicilio de este último en calle Eduardo Minguito está también en un radio de unos 50 metros. Más aún sabiendo que son del mismo barrio de Tánger (MARRUECOS).

Siguiendo una vez manifestado lo anterior con la Declaración Judicial de **Khalid ZEIMI PARDO**, "Normalmente **Sarhane** cogía teléfonos de chavales que conocía, de amigos suyos, y se los llevaba para liberarlos" (FOLIO DOS), corroboraría lo manifestado por el testigo protegido, en relación a que **Abdelkhalak** le vendía teléfonos móviles a **Serhane Abdelmajid FAKHET**, "EL TUNECINO"....., y "acudiría a su tienda para liberar los teléfonos a finales de febrero de 2004". Asimismo, en esa misma declaración Judicial, "**Sarhane** llamó al declarante y le dijo que había conseguido algo de dinero, 500 euros, y le dijo que se pasara por su casa, y le dio 500 euros y dos ordenadores antiguos".

Manifestaba **Khalid ZEIMI PARDO**, a su vez "Que conoce a **Faisal Allouch**, tenía una tienda de rótulos luminosos y fue



quien le hizo el rótulo de la tienda al declarante que estuvo en una ocasión en su casa y el declarante le devolvió la invitación y acudió a su casa. Que a **Ahmed Bargach** no le conoce, no le suena el nombre, aunque conoce a alguien que hace transportes entre Marruecos y España de la que le suena ese nombre. Cogió su teléfono en una ocasión para bajar una nevera, pero no llegó a hacerle el encargo".

También **Khalid ZEIMI PARDO**, andaba en las proximidades de la tienda de regalos VEN Y VERAS de los hermanos **CHERGUI**, pudiendo ser, además el tal **Ahmed BARGACH**, la persona referida por el Testigo, que era camionero y le movía la mercancía(entiéndase teléfonos, ordenadores, etc....) a **Abdelkhalak CHERGUI**, hacia Marruecos. Así con todo y de resultas que **Khalid ZEIMI PARDO** tenía trato con estudiantes marroquíes de la Facultad de Telecomunicaciones de Linares(JAÉN), a su vez estaba relacionado con todos y cada uno de los implicados en los atentados del 11-M, y en concreto con los que vivían en Villaverde(MADRID), extremadamente cerca del domicilio de los hermanos **CHERGUI**, en la calle Godella, 84 de Madrid, y del posterior en Leonor de Góngora, 14; siendo asiduo de las mezquitas sobre todo de la de Estrecho, donde se sabe que **Abdelhak CHERGUI** acudía a rezar y a debatir sobre diversos temas(declaración propia), se hace difícil pensar en la negativa de ambos hermanos de no conocer a **Khalid ZEIMI PARDO**.

Veáse en la misma declaración de **Khalid ZEIMI PARDO** "Cuando el declarante va a Marruecos no conoce a personas que piensen en la Jihad y el entorno de juventud de las personas que encontraba cuando iba a la Mezquita en España se encontraba con gente que pensaba en la Jihad"(folio tres).

"Que la última vez que vió a **Sarhane** fue aproximadamente unos 10 días antes de irse de viaje, que fue el 12/13 de marzo de 2004. Se fue a Marruecos con un chico llamado **Zakarías** (que le llevó hasta Algeciras en un coche que alquiló, quedándose después **Zakarías** encargado de la tienda; y estuvo fuera hasta el 12 de abril de 2004)". Se recuerda en este punto las conexiones a Internet a las que accedió **Abdelhak Chergui**, la noche del 11 al 12 de marzo de 2004, buscando trenes a Linares y de ahí a Algeciras. Además, **Abdelhak CHERGUI**, tiene registrada una entrada a marruecos por Tánger, el día 05/04/2004(página 46 de su pasaporte), es decir el lunes, dos días después de la explosión en el piso de Leganés y sale de Tánger hacia



España el día 13/04/2004, prácticamente la misma fecha en la que vuelve de Marruecos **Khalid ZEIMI PARDO** (Página 45 de su pasaporte).

El tal Zacarías, parece ser Zacarías MESFIOUI, nacido en Tánger (Marruecos) el 14 de Mayo de 1978, y que es según su declaración Judicial estudiante de informática, y en Linares, y además de la misma ciudad que Abdelhak CHERGUI. Manifiesta Zakarías en dicha Declaración Judicial **"Que el dicente se vino de Linares en un coche alquilado hasta Madrid, el día siguiente a los atentados de 11 de Marzo, es decir el día 12 de Marzo, Viernes por la tarde. Después bajo a Algeciras y pasó los días 13 y 14 de Marzo, hospedado en el Hostal Residencial Algeciras sito en la Plaza Martín Barroso nº 4, volviendo a Madrid el día 14 de Marzo a las nueve treinta horas de la mañana que cogió el tren dejando el coche en Algeciras, yendo directamente el dicente a la tienda, se quedó toda la semana, del 15 al 19 de Marzo en Madrid, y el viernes volvió a Linares a las diez de la mañana y estuvo allí hasta el día 24 de Marzo y abrió la tienda el día 26 y el 27 de Marzo"**. Volviendo a las conexiones de internet, **Abdelhak CHERGUI** consulta los itinerarios de los trenes en Internet, y quién esta en Marruecos en las mismas fechas que Khalid ZEIMI, al menos justo desde la explosión del piso de Leganés, volviendo ambos de forma pareja desde Marruecos.

Casualmente el domicilio de Zakarías en Linares es calle Barriada de la Paz, 43, 1ºD, lo que se halla enfrente del domicilio de Abdelhak CHERGUI, sito en Barriada de la Paz, 38, 4ºB, con lo que la manifestación, una vez visto todo lo anterior de que desconoce a Khalid ZEIMI PARDO, queda por esta Instrucción policial puesta en seria duda.

La fotografía del líder que resulto muerto de HAMAS (**Abdul-Aziz AL RANCISI, dirigente de Hamas asesinado, reseñada con el numero 1-72490-1-3**), y aportada en el anterior Oficio remitido a V.I., que había sido encontrado en el ordenador de Abdelhak, contrariando entre otras evidencias que el mismo manifestaba no acceder a páginas de contenido de extremismo islámico, consta como indicio de cargo en la Operación Dátil de esta Unidad que sigue el Juzgado Central CINCO sumario 35/01, Diligencias 20.577 de junio de 2002, en las que resultó detenido entre otros Mohamed KHAIR ALSAQQA, y vinculado **Abdulkhalaek ALJONDI, quien al parecer realizaba presuntamente compra-venta de dólares para Abu DADAH**.



Este, **Abdulkhalek AL JONDI**, alias **ABU MAHMUD**, realiza una declaración muy vaga en sede Judicial, y no explica porque en el plazo de tiempo del 06.02.2004 al 08.02.2004 mantiene los numerosísimos contactos desde su teléfono **645.65.87.80** con **Otman GNAOUT** 606.54.75.60, **Mohamed OULAD ACKHA** 645.65.84.87, **José SUAREZ TRASHORRAS**, 654.83.96.09, **Jamal AHMIDAN**, 665.04.06.05, **Abdennabi KOUNJAA**, 665.39.32.35, **Naima OULAD AKCHA** 665.44.84.55, **Mustapha EL HADDAR** 660.27.42.85, **Rachid OULAD AKCHA** 650.23.18.09, UN TELÉFONO **620.06.07.61** que figura en la agenda del teléfono móvil de **Otman GNAOUT** como **MOJ@TAWIL**, con quien además mantiene tráfico de llamadas, **Anouar ASRI RIFAAT**, alias **ANWAR** 699.83.54.05, uno de los teléfonos desde los que recibe llamadas el 91.311.68.51, se corresponde con una cabina pública sita en la calle Bravo murillo, 203 de Madrid, otro el 91.405.04.16 se corresponde con el Locutorio AMIGOPHONE, sito en la calle Virgen Del Coro, 7 bajo de Madrid, y el 950.38.68.05 de Almería el 29.02.2004 tiene una llamada de 316 segundos, siendo esta fecha en la que se bajaron los explosivos desde Asturias, y fecha en la que según **Abdelhak CHERGUI** su hermano **Abdelkhalak CHERGUI** se fue a Bélgica a comprar un coche al extranjero (DECLARACIÓN JUDICIAL y POLICIAL). (ANEXO XXII)

Este teléfono 950.38.68.05, es de la empresa **MONTAYALIA S.L. AGENCIA DE PUBLICIDAD**, sita en calle **ALJIBE S/N DE CAMPOHERMOSO (ALMERIA)** y regentado por **Francisco GIL MONTOYA**, titular del DNI 45589613-W. En esta localidad de Almería es donde residió **Abdelkhalak CHERGUI** entre 1996 Y 1999, según consta en los sobres de cartas que se remiten a V.I.

En la Declaración de **Mouhannad ALMALLAH DABAS**, "Que en la Mezquita de Estrecho un señor les vendió 50 tarjetas, se las vendió **Abu Mahmoud**, son tarjeta para llamar Supercall

de 5 euros o 6 euros, y que vive por Villaverde. Ver la cantidad de tarjetas de este tipo que había en el Locutorio de Abdelkhalak CHERGUI.

En la declaración Judicial de **Florencio JIMÉNEZ**, "Que el día 16, Rafa sigue haciendo gala de que es confidente de la Guardia Civil y que los tiene a todos "cogidos por los huevos", Rafa comentó que el atentado tenía que haberse hecho días antes y que lástima que no se hizo.

Que el día 17 a las 14 horas le escuchó hablar con su compañero de celda porque tenía protocolo de suicidio, uno alto de tez blanca, el dicente se asomó de casualidad y oyó como comentaban el tema de Granada, comenta Rafa a su compañero **que se siguen organizando con sus amigos de Granada, que tenían amigos en Almería y hablan de ir a las Minas de mármol y que supuestamente iban a extraer explosivos de esa mina** (Se significa a V.I., las fotografías de la estación de Almería que tenía **Abdelhak** en su Ordenador portátil, y a su vez su detención que se produjo en Granada, donde al parecer se estaba asentando. Recordar también que se le ocupó en el registro el circuito con Leds junto con un teléfono móvil y un despertador analógico, y que dicho circuito de emisores de Leds por infrarrojos está basado en el documento que bajó de Internet de un emisor LED para hacer estallar artefactos explosivos). Además su hermano **Abdelkhalak** vivió durante dos o tres años en Almería tal y como demuestran los sobres de cartas que se aportan.

Dice también "Que Rafa tiene bis a bis, y tiene comunicaciones supuestamente con esa gente de Granada". "Que al dicente le llamó la atención lo de las minas de Almería porque hay musulmanes ahí, y según Rafa hay goma2".

En folio ocho de su declaración **Abdelhak CHERGUI**, a pregunta de S.Sª. en relación a si su hermano Abdelkhalak CHERGUI poseía documentación belga en blanco para rellenar y unos sellos o tampones para ponerlos en los documentos y darle aspecto oficial, CONTESTABA, **"NO LO HA VISTO, PERO QUE A LO MEJOR ESTABA DENTRO DE LA CAJA FUERTE, PERO QUE EL DECLARANTE NO SABE LA CLAVE PARA ABRIR LA CAJA Y NO LA HA ABIERTO NUNCA"**. Se aprecia que tiene conocimiento de los hechos, pues no los está negando. Y si reconoce en folio diez de su declaración la pertenencia de **una máquina de escribir eléctrica** de su hermano **Abdelkhalak**.

Asimismo parece conocer muy bien al Imán de la Mezquita de Estrecho **ABU ISLAM**. Ha sido esta mezquita punto de confluencia sobre todo de ciudadanos sirios vinculados presuntamente a Al Qaeda, y del círculo de Imad Barakat YARKAS, alias ABU DADAH.

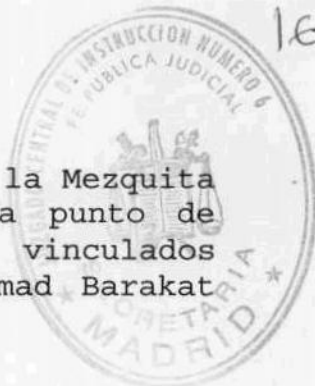

En el folio nueve hace ver que pasa "por encima" del tema del radicalismo islámico y de los atentados del 11M, lo que contradice sus consultas en Internet, incluyendo libros de interpretación del Corán, programas de radio de Imanes adoctrinando y de grabaciones que parecen grabadas en directo dentro de una mezquita, tal y como ya se ha expuesto. Esas grabaciones pueden provenir de las que al parecer vendía el Imán de la Mezquita de Villaverde, un tal Idriss.

En el mismo folio nueve cuando es preguntado por **Mohamed CHAOUI**, directamente niega conocerle y referir que el Locutorio que allí había era de un Sudamericano. En cuanto a si conoce a **Jamal AHMIDAN**, resulta difícil creer este extremo ya que viviendo con su hermano en Villaverde, tan cerca de donde Jamal citaba a los miembros del grupo/célula (campo de fútbol al lado del domicilio calle Godella, 84), y dedicándose presuntamente su hermano Abdelkhalak, al tráfico de sustancia Estupefaciente, Hachís entre otros (véase lo hallado en su registro domiciliario), en la misma zona, y siendo paisanos no hayan tenido contacto alguno, ni siquiera le hablasen del "chino", en el barrio de Villaverde otros compatriotas, y le conozca sólo por las noticias.

Reconoce la relación con **Faissal ALLOUCH**, corroborando así que Abdelhak parece estar mintiendo al decir que no conoce a Jamal, ni a Serhane, ni a otros, pues a la tienda de Faissal han estado yendo varias de las personas relacionadas con la comisión directa de los atentados del 11-M, y alguno presuntamente involucrados en otros actos directos y/o preparatorios de acciones supuestamente terroristas, tal como, **Khalid ZEIMI PARDO**.

Dice en folio 10, no conocer a un tal Youssef, para en el párrafo siguiente, vincular ese nombre con un tal Abderrahim, que tiene una frutería.

En folio once dice **no saber quien es Mohamed HADAD**, y que no sabía (folio 12), que el Fiat Punto estaba a su nombre, luego su hermano ha debido falsificar la

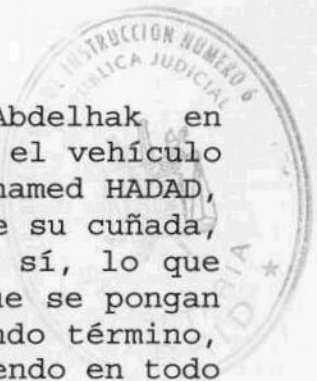

documentación, y la rúbrica y firma de Abdelhak en diferentes documentos necesarios para legalizar el vehículo en España, o Abdelhak miente. En relación a Mohamed HADAD, refiere "dice que ese pasaporte es el hermano de su cuñada, es decir primero no lo conoce de nada y luego sí, lo que confirma una estrategia de negar todo, salvo que se pongan evidencias a las que no puede negar en un segundo término, demostrando así que **Abdelhak CHERGUI** está mintiendo en todo momento de su testimonio en primer término.

En el folio 12 no tiene ninguna lógica la explicación que da de porque sólo le ingresa 1200 euros por ventanilla en cuenta a **Kaddur** y le entrega en efectivo 1800 euros, cuando podía haber hecho toda la Operación de una u otra forma.

En el folio trece viene a decir que lo que está con clave en su portátil son bases de datos, pero por esta Instrucción se han detectado que lo que hay son ficheros de imágenes, que hasta la fecha no se han podido desencriptar.

En el mismo folio trece dice que viene a Madrid "de paso", ¿a dónde?, pero no parece ser cierto pues ha dicho que viene a ayudar a su hermano en los negocios, y está durante etapas considerables, y aún así no sabe nada de los negocios de su hermano, y dice por otro lado que le lleva los negocios y le cataloga la tienda.

Cuando, dice en el folio 12 de su Declaración, "**...el resguardo de la Caixa es una cuenta de un tal kaddour...**". Se significa que Rachid Mohamed KADDUR fue detenido en 03.02.2005 en Melilla por esta Unidad de Información Exterior, desconociéndose hasta el momento si es el mismo, aunque **éste se dedica al negocio de compra-venta de ropa tiene cuenta corriente en La CAIXA, sucursal de la calle Toledo en Madrid(DECLARACIÓN PROPIA)**, desconociendo si tenía tratos comerciales con la tienda VEN Y VERAS de los hermanos CHERGUI, dedicada entre otros objetos comerciales a la venta de ropa.

Dice que en Otoño de 2003 su hermano fue a Marruecos, pero consta que Abdelkhalak CHERGUI del 06/10/2003 al 13/10/2003, junto con Abdesselam CHENTOUF, el mismo con el que reconoce Abdelkhalak haber estado en San Sebastián a principios del 2004, y que se dedica al tráfico de drogas, viajó a Paris (FRANCIA), en vuelo IB3406, desde Madrid-Barajas a Paris-Orly, y que el billete fue comprado el 01/10/2003. Da la casualidad de que **Abdesselam CHENTOUF, es**

18

de Tánger al igual que la mujer de Said BERRAJ y se apellidan igual CHENTOUF (Hanan CHENTOUF), no pudiéndose establecer en principio ningún parentesco, salvo que fueren primos o no tuvieran nada que ver. Recordando que Hanan y su marido Said BERRAJ, vivían en la calle Rocafort, 70 de Madrid, al lado justo de la calle Godella, 84 donde vivían los hermanos CHERGUI. (ANEXO XX).

En muestra M16, recogida en el Locutorio de Granada, se halló un diario de color rojo de Abdelhak CHERGUI, y se halló;

- El número de teléfono móvil **617.87.06.82** (página de miércoles 5 de enero) (este móvil se recarga contra la cuenta de Abdelhak CHERGUI por 10 euros cada vez en fechas de 12.09.2003 y 29.12.2003, por lo que se presupone que era utilizado por Abdelhak CHERGUI, por las recargas que figuran en sus movimientos de cuentas también se ha podido determinar que usaba el teléfono **619.69.40.22**, recarga de CINCO euros el día 17.03.2003). En esa misma página aparece un tal **AYACHI** con teléfono móvil de Marruecos 615.87.940.
- En la página siguiente aparece un teléfono de Suecia, a nombre de **MAJDA +46.737.019.123**.
- Dos teléfonos de Bélgica en la misma página.
- En página correspondiente a 7 de enero aparece el teléfono de un tal **Andrés:tarjetas1004, 91.467.67.80**, que figura cruzado como ARSI Telecom., en Paseo de las Delicias, 70 de Madrid, con el tráfico de llamadas de **Mohamed ASSAD 650.56.53.53 (Mohamed Edi Abd EL MAKKSOU)** y **91.571.75.57**. El móvil se cruza con el **696.05.92.66**, aportado por **Joseph ELIAS HELOU** en su declaración Judicial, también con el teléfono 91.788.30.71, sito en el Locutorio AMIGOS en Plaza de Lavapies, 8 de Madrid.

En el momento de su detención en el Locutorio de Granada, sito en calle Vicente Ferrer, 13 de Granada, Abdelhak CHERGUI portaba una maleta negra de ordenador portátil y en su interior se halló un archivador de color cereza-rojo, en cuyo interior a su vez había un papel manuscrito, en el que figura una serie de teléfonos y entre los que se halla el 653.75.25.22, que figura como JASIN YEFET, en agenda encontrada en el registro realizado en la calle Eduardo Minguito. (ANEXO V).

En esa misma maleta en el interior de un libro dietario de piel color azul marino aparece un trozo de papel con la inscripción "NECESITAS SEGURO DE COCHE, JAVIER 639.17.28.74". Dicho teléfono figura como de Martha Cecilia ALDAS ESPINDOLA, titular del NIE X-3762529-M, que aparece en el tráfico de llamadas de Abderrahim ZBAKH, 650.07.38.08. (ANEXO VI).



En el mismo lugar que en el párrafo precedente, un ticket que pone escrito a mano ABDELHAK, y que llama desde el locutorio a 639.96.2*., coincidiendo esa numeración con la de 639.96.28.97, que figura en el tráfico de llamadas de José Emilio SUAREZ TRASHORRAS, 675.39.76.63., aunque más bien parece tratarse del 639.96.25.33, sin relación en principio. También en un porta-tarjetas de color azul, una tarjeta de "NEMRUT DONER KEBAP. ILHAN OZKAN, 659.91.22.91". Este teléfono figura en la agenda del teléfono móvil de Toni RADEV MILENOV. De igual forma, se halló un folio de "BEST TELECOMMUNICATION SYSTEM", que al pie pone VENTA ALL POR MAYOR DE TARJETAS, con tres direcciones y una de ellas es en Lavapies, C/ Miguel Servet, 2, desde cuyo número 91.467.62.82, hubo contactos con la familia de Rachid AGLIFF en Marruecos, constando también y escrito a mano "LLAMA PARA TARJETAS 630.76.64.55, MUSLIM". (ANEXO VII).

En el registro del domicilio de Linares, donde vivía Abdelhak CHERGUI, y recogido como M-26/165-IT-05, Habitación Dos, un CD, conteniendo presunto contenido sobre YIHAD, en inglés y en Árabe, al parecer titulado "IMPOSICIÓN DEL ISLAM CON LA ESPADA", y se han traducido aleatoriamente algunos archivos;

Archivo Apo51, "Queda una noche, y cae no sólo el "KAABA", sino la Medina entera".

Archivo Apo52, (Organizar otra Yihad), "...y lo más extraño que no hemos encontrado a alguien que nos haga frente. El camino nos queda abierto, ya no tenía escapatoria ni La Meca, ni Medina...".

Archivo Apo72, "...y al final la Kaaba será eterna e indestructible, será querida y no tendrá ningún daño. Aquel año le llamarán el del Alfil (Islam)".

Archivo APQ2, ha podido destruir el ejército de Abraham la Kaaba. Contiene historia del Islam y Manera de



Adoctrinar. Contiene también un Mensaje recordatorio de la Historia del Islam, narrando en todo momento las guerras contra los pueblos infieles que se dedicaban al culto de las estatuas. El triunfo del Islam sobre cualquier idea que no fuere esta religión y la consolidación de La Meca como cuna del Islam.

Los siguientes archivos contienen discurso poético de índole presuntamente radical islámista.

Archivo STONE APO 11.WAV, "Bienvenidos otra vez queridos amigos, me voy a presentar, soy de Etiopía, tengo una historia muy conocida y quiero contarla, escuchadme bien".

Archivo Apo 12.Wav, "En el Yemen empecé a ejecutar todo lo que me pedían, empecé a destruir las casas con mis propios pies y matando a las personas, y les causo destrucción,....".

Archivo Apo22.Wav, "...cuando oían mis pasos empezaban a temblar y a tener miedo y yo era la causa del ejército etíope sobre Carlo Magno".

Archivo Apo 31.Wav, "Cuando terminó la guerra, me felicitó el Rey de Etiopía por mi victoria sobre el Yemen, entonces me nombró el Alfil de Él, todas las tareas que me ha encomendado.."

Archivo Apo32.Wav, "Todos mis amigos los alfiles empezaron a construir un mausoleo para el líder, el dirigente de Abraham y la gente empezó a frecuentar este sitio en vez de ir a la Meca".

Archivo apo42.Wav, "Abraham, mi jefe, mi dirigente decidió destruir la Meca de los Árabes, preparó un ejército muy fuerte, me puso al frente".

En ese mismo Cd, aparece una carpeta ONE DAY, con conversaciones cortas en árabe. Con los siguientes archivos, 1-BED, que hace alusión a un versículo del Corán, relacionado a "que mejor haríais en dormir sobre el lado derecho" otro como BIRD, también versículo del Corán, y el archivo nombrado como XZREK 1, hace mención a que Allah da la resurrección después de la muerte, el archivo XZREK 2, no es un versículo del Corán, y dice "Tú(ALLAH) me has dado la vida y yo la doy por ti".



En la carpeta PINVA_D, existen multitud de archivos en las que se puede entender la palabra MUSLIM, por alguien con un tono de estar predicando o alentando. No se ha podido traducir.

Se adjuntan tres printer de un acceso que realiza supuestamente Abdelhak CHERGUI, desde su portátil según consta en las cookies que quedan en los códigos fuentes de ese disco duro el día 10 de marzo de 2004, justo un día antes de los atentados, a la web de Telenet: News, refiriéndose la conexión que se significa en color rojo en el folio dos a Tbilisi(GEORGIA). En folio tres se refieren una serie de Links Islámicos consultados por Abdelhak, y una selección de Suras del Corán consultadas. No se ha podido determinar la fecha. (ANEXO VIII).

Esto junto con la referencia del anterior informe remitido a V.I., en que en la noche del 11 al 12 de marzo de 2004 Abdelhak consultó también la Web de Iberiapac, en Tbilisi Georgia, y que el aparentemente suicidado en una acción de Yihad en Iraq, Mohamed AFALLAH, que podría haber huído desde España vía Georgia, para pasar luego a Turquía y desde ahí a Iraq, hace pensar que el propio Abdelhak podría estar al tanto de la comisión de los Atentados y preparaba bien su huída o la de personas vinculadas a la comisión los atentados, toda vez que ese paso por Georgia parece ser el de la ruta que siguen los futuros muhaidines, que van a Iraq y Afganistán.

En referencia al Informe Técnico número 165-IT-05, realizada sobre efectos recogidos en el domicilio de Abdelhak CHERGUI en Linares(JAÉN), y remitido por Policía Científica a V.I., se significa la existencia de la M-21, parte baja de envases de plástico de refresco, que pudieran servir como "tarteras caseras", para contener sustancia explosiva, SIN PODER DETERMINAR este extremo. La M-3, cinco aparatos de telefonía móvil. La M-6 circuito con Leds(**Se recuerda aquí que en el anterior informe, de fecha de 02.06.2005, número 15.227, se contenía un apartado en el que Abdelhak había "bajado" de internet un archivo sobre transmisores Led para activar artefactos explosivos con una ALTA EFICACIA**), que además contiene un reloj manipulado. El mismo cabría la posibilidad de que pudiese actuar, SIN DETERMINAR, evidentemente de temporizador para activar el LED que es el que emite la señal para activar un futuro detonador.

La M-9, cuatro relojes. Sumado al anterior reloj son cinco relojes que coincide en número con el de teléfonos móviles. Quiere pensar esta Instrucción que los relojes temporizarían la activación de Leds que transmitirían corriente (VOLTAJE) a teléfonos móviles que activarían un detonador, es decir un temporizador sobre el suministro de voltaje, sustituyendo la ausencia de batería o pila de los teléfonos móviles. La idea es la de acceder a Teléfonos móviles sin batería como sería el caso de móviles sustraídos o abandonados que harían una gestión de investigación más dificultosa que lo que ha sido la base de investigación de los atentados del 11-M. Ver también M-27.

Entre los efectos hallados en el Locutorio Casper.com, en la calle Juan José Martínez Seco, 62 de Madrid, y propiedad de Abdelkhalak CHERGUI, se halló un resguardo de haber llamado al teléfono de Suecia 46.737.0191.23, con la anotación a mano "SAVIO". Se recuerda que es un alias usado por Abdelhak CHERGUI, sólo hay que ver una de sus direcciones de correo electrónico savio Tánger@yahoo.com. (Llamadas a Suecia existen por parte de Moustafa LOUNANI y de Brahim SIRIO, investigados en operaciones contra células islamistas radicales). Igualmente al teléfono de Bélgica 32-476.68.68.57, ambas en fechas de 04.11.2004, igualmente al 32-479.59.36.38, que se ha podido determinar que pertenece a Ayoub EL HAMMOUD, y ubicado en 8, rue de L'Abattoir, en Bruselas (BÉLGICA).

Se llama también según otro resguardo al teléfono de Holanda, 31-613.22.50.42., con una anotación en caracteres árabes que se traduce como "MOHSEN". Pero que se escribe Mohsin, según consta en recibos de llamadas de teléfono, y que fonéticamente suena como el que consta en la carta de identidad marroquí del Anexo I, Mohcine ISSAOUI, que usa teléfono 627.17.44.28. (ANEXO IX)

En los movimientos de su cuenta corriente de CAJAMADRID 2038-9881-52-3010343613, en fecha de 15.07.2003, 01.09.2003, 12.09.2003 y 29.12.2003, aparecen recargas de un teléfono móvil que empieza por 619, de Movistar. Se desconoce el resto del número. Se solicita por Oficio número 18.700 de fecha de 04.07.2005, dirigido a CAJAMADRID para que identifique el número de teléfono móvil que ha sido recargado en sus cajeros. Significándose la ausencia de movimientos entre el 15.07.2003 y el 01.09.2003, sobre esa cuenta corriente. La fecha de la recarga en sucursal de Ceuta 9881, en fecha de 15.07.2003 (El 17.06.2003, sale

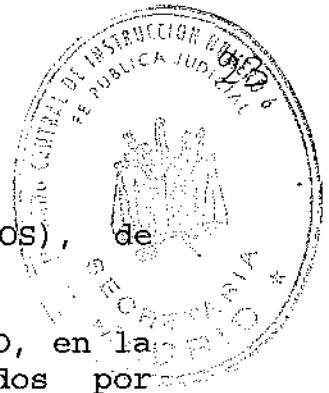

Jamal AHMIDAN de la prisión de Tánger (MARRUECOS), de resultas la misma ciudad de los hermanos CHERGUI).

Se recibe contestación de la entidad CAJAMADRID, en la que identifica los teléfonos móviles recargados por Abdelhak CHERGUI, en el año 2003, en diversos cajeros de dicha entidad bancaria, siendo estos 619.69.40.22 y 617.87.06.82, de MOVISTAR y VODAFONE respectivamente. (ANEXO XVIII).

El día 12.03.2003 a pesar de vivir en Linares, se empadrona en la calle Godella, 84, piso 4º letra D de Madrid. Se adjunta justificante con número de inscripción 2003069887 en la Junta Municipal de Villaverde. (ANEXO X).

Dos faxes desde el ayuntamiento de Lucainena de las Torres de dos páginas biográficas de sendos pasaportes españoles a nombre de David BENITEZ ROMERO y Rosa María CAMENFORTE PEREZ. (ANEXO XI).

Se aporta contrato de arrendamiento entre Tarik RAJI y Abdelhak CHERGUI, que fijan domicilio conjunto en calle Divina Pastora, 9, portal 11, piso 7º C de Granada. (ANEXO XII).

Se analiza la libreta asociada a su cuenta de CAJAMADRID, abierta en Ceuta el 27.08.2001, y se observa que en fecha de comisión de los Atentados de Casablanca el 16.05.2003, no presenta movimientos. A lo largo de los movimientos siguientes se observan cargos de 5 y 10 euros, que se presuponen recargas del teléfono móvil. En ningún momento se observa ingresos similares a las extracciones que hace su hermano por ejemplo en el período de 05.09.2003 a 10.10.2003 en la cuenta del BBVA, luego el efectivo que extraía Abdelkhalak no era para dárselo a su hermano y si lo era este no lo ingresaba en cuenta bancaria. Si llama la atención el ingreso en efectivo de CUATROCIENTOS euros el día 18.03.2004, y que rescata ese mismo día, recordando que el día 05.04.2004 se fue a Tánger (MARRUECOS) y no vuelve hasta el 12/13 de abril de 2004. Aún así no vuelve a tener otro ingreso de efectivo hasta finales de mayo, en la que en dos tandas en tres días tuvo ingresos por MIL SETECIENTOS SETENTA Y TRES euros. (ANEXO XVIII)

Se adjunta un volante de empadronamiento a nombre de Abdelhak KEBDANI, no ha realizado trámites de extranjería y una fotocopia de Pasaporte a nombre de Youness BOUKTIB, del



que tampoco consta ningún trámite de Extranjería. (ANEXO XIII).

En el registro del piso de la calle Eduardo Minguito de Faissal ALLOUCH, se halló teléfonos de **Abdelhak TEL 616.79.14.23** (El teléfono de la ex pareja de Abdelkhalak lleva la misma serie 616.79, luego se presupone que el origen de las SIM son las mismas), y **Abdelhalek T** (por su hermano Abdelkhalak) **659.11.75.73**. Más adelante se significa que existen unas tarjetas SIM sin identificar número de teléfono asociado. En ese mismo domicilio se hallaron los teléfonos 655.96.83.09 y 655.96.83.08, respectivamente como Pedro y Eugenio, desconociéndose si estos son nombres reales o alias, notándose que son números correlativos.

Según la Declaración de **Mohamed BOUHARRAT** (también nacido en Tánger), el tal Abderrhamane se mueve por Villaverde y le ofreció trabajar en la droga, y que se relacionaba con Jamal AHMIDAN, y que esto sería como una semana antes de la explosión del piso de Leganés. En estas fechas ambos hermanos **CHERGUI** se hallaban en España. Reconoce haber trabajado con **Said BERRAJ** en el ramo de la construcción en **TELECINCO** (Se pone de manifiesto a V.I., el tráfico de llamadas desde un teléfono público cerca de **TELECINCO** en el polígono de Fuencarral al móvil relacionado presuntamente con **Mohamed BASSA**, como ya se le exponía en escritos anteriores, recordando que al menos la empresa de su hermano **Bouselham BASSA**, estaba realizando en aquella zona algún trabajo, y que éste último le ofreció trabajo dos años antes a **Abdelkhalak CHERGUI**). Se destaca en esa misma declaración que reconozca al número 64 como amigo de Abderrhamane (no tiene constancia esta Instrucción policial de cómo están numerados los implicados por S.S). Cuando refiere que **Abdelmajid BOUCHAR** llevaba un **Renault 19**, recordando aquí la documentación belga intervenida a Abdelkhalak **CHERGUI** de un Renault 19, no pudiéndose determinar la propiedad pues **Abdelmajid BOUCHAR**, pues **CARECÍA** de carné de conducir, por lo que no habría legalizado el vehículo a su nombre. Toda vez que las llaves de un Renault fueron remitidas a V.I., y si consta este vehículo en algún Depósito podría comprobarse si las mismas abren ese vehículo. Asimismo hace una precisión respecto a su declaración policial, "...siguientes al final del folio 2 y principio del folio 3 de la declaración queda reflejado que había fotocopias para el carnet de conducir, y también

25

dijo que había fotocopias de más documentos y eso no quedó reflejado".

Una semana antes de 03.04.2004, podría ser aproximadamente el 24.03.2004, en que Abdelkhalak realiza una disposición de efectivo en ventanilla de MIL QUINIENTOS euros, y su hermano Abdelhak el 18.03.2004 de CUATROCIENTOS euros en Linares. Luego el día 18.03.2004 Abdelhak estaba en Linares y el 05.04.2004 en Tánger, entre medias no se puede determinar, y Abdelkhalak el 24.03.2004 por lo menos estaba en Madrid, y hace pensar que sus negocios le obligaran a estar en Madrid.

Es curioso que **Abderrahim ZBAKH**, que vive en la calle Provisiones, 20 no nombre en su declaración a ningún Abdelhak y si lo haga **Khalid ZEIMI PARDO**, ya referidas estas conversaciones más arriba.

En declaración de **Adnan WAKI**, "Por S.Sa. se le pregunta si Basel robaba teléfonos y manifiesta que no, que los teléfonos los obtenía de Sarhane que se dedicaba a los teléfonos usados, que también Sarhane le propuso vender teléfonos usados en San Sebastián y el declarante no aceptó". Lo que corrobora otra declaración ya referenciada en que Sarhane vendía teléfonos que cogía de chicos amigos suyos, y a San Sebastián también subía **Abdelkhalak** con **Chentouff**.

En la declaración de **Alberto AROZAMENA**, "A la hora de comer cuando el dicente sale, un poco mas allá del contenedor donde estaban los guantes encontró unos circuitos impresos que tenía una especie de procesador, unas tarjetas telefónicas que cree que era de vodafone y unas pilas y llama a la Guardia Civil, cuando llegaron recogieron las pruebas, eran los mismos de la otra vez".

En la Declaración de **Mouad BENKHALAFA**, "Jamal Ahmidan estaba siempre ahí. Que en esa fecha el declarante no estaba ni trabajando ni estudiando. Que el declarante estuvo estudiando hasta los 20 años. Que no sabe si Jamal Ahmidan llevaba memoria externa o disquete para coger información de Internet, pero se acuerda que iba a ver modelos de pistolas, khalasnikov y como se utilizaban, a través de Internet. Que en ese locutorio se podía sacar información a través de disquete, sólo a través de disquete o conectando el portátil. Que recuerda que era otoño porque había clases y sus hermanos estaban estudiando y ya habían

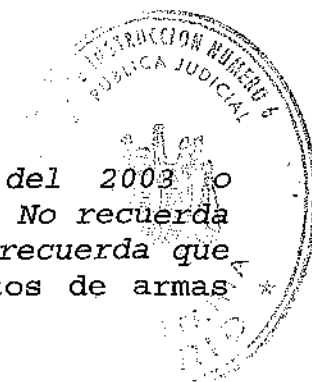

empezado las clases, podía ser a finales del 2003 o principios de 2004 pero antes de los atentados. No recuerda si entraba en páginas europeas o árabes, pero recuerda que veía fotos de pistolas". También como las fotos de armas que se refieren en **ANEXO I** al presente Oficio.

En Declaración de Testigo **Antonio VALEREZO FIERRO**; "En este momento se le muestra un anexo fotográfico compuesto por 246 fotografías a fin de que pueda reconocer a la persona que **Abdul** tachó en la foto que vió en la prensa y manifiesta que puede ser el nº 32 que es **Khalid Zeimi Pardo** (**y que de ese juego no reconoce a quien se refiere como Abdul**)". **Abdul** es el alias de **Abdelhak CHERGUI**, y presuntamente tiene relación y conoce a **Khalid ZEIMI**.

Según documentación recogida como M-14 en el registro del Locutorio de Granada CIBER DE MOE, el anterior propietario **Wahid ERRACHDI**, tiene varias detenciones por Reclamación Judicial, no constando el motivo en archivos informáticos de la Dirección General de la Policía. (**ANEXO XV**).

En el Registro del Locutorio de Granada recogido como M-14, un papel de **DATOS FISCALES de C.L.M., S.L. sito en calle Blasco de Garay, 70-1ºD de Madrid**, el cual con el teléfono 91.411.21.47 aparece en el tráfico de llamadas de teléfono fijo 91.571.75.57 de **Asaad MOHAMEDEID**. (**ANEXO XIV**)

En una carpeta roja recogida en dicho locutorio de Granada, pero con nombre comercial que consta **CYBER&LOCUTORIO BEST TELECOM**, sito en calle San Vicente Ferrer, 13 bajo de Granada, existen tres tickets de otras tantas llamadas a un teléfono móvil francés 33.617.81.9***, con esa numeración y acabado en .3.50(33.617.81.93.50) aparece como **EBRAHIM**, en el teléfono móvil de **Said AHAROUCHE 628.15.06.73**. Aparece otro ticket, fechado en 13.02.2005, con llamada a un móvil de Marruecos 212.600.05***, y si los tres últimos dígitos fueren 818(212.600.05.818) **BCN** en la agenda de **Youssef AHMIDAN**. Otros cuatro tickets fechado entre 26.02.2005 y 18.03.2005 en el que se llama a 212.399.52***, y si las tres últimas cifras fueren 932(212.399.52.932) sería el que figura como **Ahmed BENDERDA** asociado a **Rachid EL GORDO**. (**ANEXO XVI**).

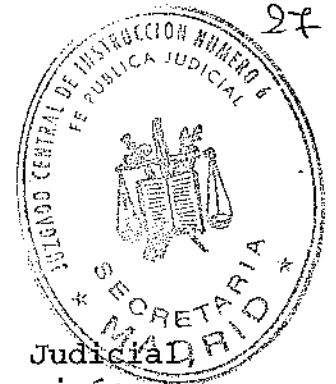

Abdelkhalak CHERGUI

En el Folio uno de su declaración en sede Judicial, reconoce conocer a **Rachid AGLIFF**, de cuando vivía en Lavapies, y además se ha tenido conocimiento que **Abdelkhalak** jugaba al Fútbol, en la corrala de Lavapies, con los hermanos **AHMIDAN**, con el propio **Rachid AGLIFF** y su hermano Hassan, con **Jamal ZOUGHAN** y otros implicados en los atentados del 11-M, que vivían en la zona de Lavapies en los años 1998 a 2000, recién llegado de Campohermoso (Almería).

Contradice a su hermano Abdelhak al decir que no tiene máquina de escribir, y que la clave de la caja fuerte también la conoce éste. (folio dos).

Conoce a un tal MAATE, amigo de un tal Moustapha, que regenta una carnicería en la calle Teruel, de Madrid, y el mismo parece conocerle pues vivió cerca. Se trata de **Mustapha MOTIB**, titular del N.I.E. X-01284976-N, nacido el 17.04.1968 en Casablanca (MARRUECOS), con teléfonos, y con domicilio en la calle Almansa, 5, 1º B, y propietario de la Carnicería AL-QUODS, actualmente regenta un locutorio, estando ambos en Calle Teruel, número cinco, de Madrid.

Recordar aquí que en su domicilio en la calle Góngora fue encontrado un cartucho del calibre 9mm. Corto GECO, coincidiendo ese calibre con el de alguna de las armas del piso de Leganés, y hallado en armario del salón del domicilio sito en calle Leonor de Góngora, 14 (muestra 1 según Acta de Entrada y Registro levantada por el Señor Secretario Judicial).

Según Informe pericial número 0637-B-05, elaborado por funcionarios adscritos a la Comisaría General de Policía Científica, de fecha 07.06.2005, y remitido oportunamente a V.I., sobre cartucho dubitado hallado en el piso de Abdelkhalak CHERGUI, sita en calle Leonor de Góngora, 14 bajo Izquierda de Madrid, se menciona en el último párrafo del folio uno, "En su culote no se aprecian lesiones con valor identificativo. No obstante se observan lesiones de uña extractora que pudieran identificarse caso de recuperar el arma u otras vainas "dubitadas" percutidas por esa pistola.". Con lo que al tener lesiones de uña extractora,



esto quiere decir que al menos en una ocasión ese cartucho ha sido introducido en la recámara, bien a mano o bien amartillando y montando el arma, para posteriormente tirar de la corredera y extraer dicho cartucho de la recámara de ese arma. Es decir ese cartucho ha estado en la recámara de un arma de fuego. Además al ser metálico se supone que la parte del proyectil conocida como bala, es decir la parte del cartucho que sale proyectada por la boca de fuego del arma que la dispara es metálica, esto tiene la importancia, de que es un proyectil que puede ser usado en armas automáticas también, tal como un Subfúsil que usase el calibre 9mm corto, aunque es más probable que se trate de un arma corta semiautomática (pistola).

En el folio tres dice que el dinero lo lleva al banco cada 3 ó 4 días, y en el párrafo siguiente, dice que lo lleva al día siguiente.

En folio cuatro reconoce la compra-venta de material de telefonía y de informática robados previamente, no dando una explicación clara al robo de seis ordenadores del interior de su vehículo, ni el destino de esos seis ordenadores.

Se señala que al parecer, **Faisal ALLOUCH** y **Abdekhalak CHERGUI** parecen mantener una relación más estrecha y de confianza que la referida para que Faissal se enfade con él cuando consume alcohol. (folio 4). Además reconoce ir a la tienda de éste en la calle Eduardo Minguito, 17 bajos. Se refleja en el presente Oficio teléfonos comunes a ambos hallados en el registro de esta última dirección.

En ese mismo folio vuelve a contradecir a su hermano al manifestar, que Abdelhak nunca le reprochó nada de su relación con una mujer llamada Ahlam MARROUNI, y decir que se llevan muy bien, cuando Abdelhak ha basado su declaración judicial en establecer unas relaciones con Abdelkhalak como superficiales.

Se refiere que como **Ahlan** con teléfono, 32-496.84.30.15, aparece en la agenda del teléfono móvil de **Moustapha EL ABDESLAMI**, detenido en Bélgica.

Asimismo aparece como **JALID**, teléfono 620.62.28.17, en la agenda del teléfono móvil de **Otman GNAOUT**. Recordando que el alias fonético de Abdelkhalak CHERGUI es Jaly.

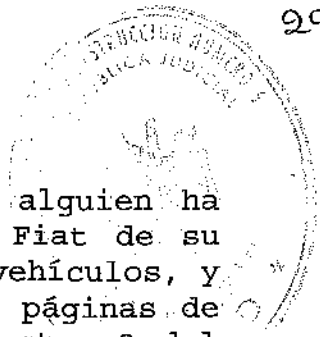

Refiere que no falsifica documentos, pero alguien ha tenido que falsificar aunque sólo sea el del Fiat de su hermano, así como las documentaciones de otros vehículos, y personales. Veáse en este sentido las primeras páginas de este Oficio, el Pasaporte de **Mohamed HADADD** (muestra 2 del Acta de Entrada y registro levantada por el Señor Secretario Judicial), el de una tal **Marta** (muestra 5 del Acta de Entrada y Registro) que se halló en su piso y que ha resultado ser la propietaria del domicilio de Leonor de Góngora, las de los vehículos que se explicaban en anteriores escritos, así hay que recordar que se halló un programa para generar letras del NIF en el ordenador de **Abdelhak CHERGUI**, como ya se ha especificado más arriba. **(ANEXO I)**

Manifiesta en folio 7, que la llave del BMW se la encontró en la calle. Se recuerda que Jamal AHMIDAN poseía un BMW, de la serie 5. Más abajo dice *"...y cuando montó los negocios se quedó sin dinero y empezó a vender coches..."*, lo cual desmonta la afirmación que desde el año 2002 no vendía coches.

En folio 8 cuando explica porque su exnovia quiere vengarse de él, se le significa a V.I., la razón de porque su Exnovia va a tener su teléfono móvil nuevo, que no es el mismo que tenía cuando eran pareja, si es tan problemática porque la deja subir a su piso en febrero de 2005, y sobretodo por esta Instrucción se tuvo conocimiento de la información cuando la Testigo informa de lo mismo nada más tener lugar los atentados del 11M en 2004, y que durante ese tiempo se ha estado intentando localizar a los dos hermanos CHERGUI.

El chico que trabaja en su bar y que nombra en el folio 8, como *Mouhsine*, pudiere tratarse de **Mohcine ISSAOUI**, cuyo documento de identidad marroquí aparentemente falsificado consta al principio de este Oficio escaneado en el ordenador de **Abdelhak CHERGUI**, con lo que no se puede determinar dicha presunta falsificación, pero si se señalan con flechas en el anexo I, ciertas y aparentes irregularidades en el mismo.

"Que los ordenadores que le entregó Sarhane como parte de deuda que tenía con el declarante los entregó a la Policía cuando fueron a su casa". (declaración de **Khalid ZEIMI PARDO**).

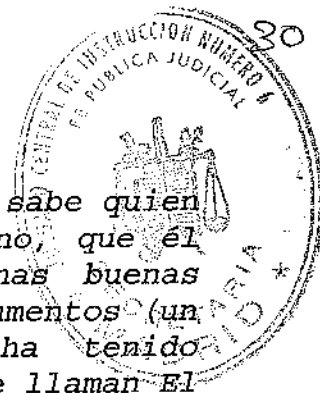

Según la Declaración de **Lotfi SBAI**, "tampoco sabe quien le falsificaba la documentación a **Jamal El Chino**, que él sabe y todo el mundo que **El Chino** tiene unas buenas relaciones en el tema de la falsificación de documentos (un buen "punto") , porque **El Chino** siempre ha tenido documentación falsa; que conoce a un marroquí que llaman **El Chapista** que tiene un taller de chapa y pintura (en una calle transversal del Paseo de Extremadura), pero no sabe si se dedica a falsificar documentos y tampoco sabe su nombre, que el taller lo tiene en el Paseo de Extremadura, pero que **no sabe si es el mismo Ahmed el Chapas** por el que le ha preguntado S.Sª ; que reconoce al número 38 como **Mohammed Haddad**, que estudiaba con el declarante en Marruecos, que aquí se dedica a pintar. (ver más abajo que aparecen teléfonos relacionados con un **Ahmed M30** y un **Chapista** que si son significativos al estar en la agenda móvil de **Otman GNAOUT** y de **Nouredin BOUSBAA**, además de en la propia de **Abdelkhalak CHERGUI** y que NO parece ser el de Paseo de Extremadura)

Se remitió a V.I. un pasaporte a nombre de **Mohamed HADDAD** que se halló en el domicilio de la calle **Leonor de Góngora**, donde vivía **Abdelkhalak CHERGUI**.

Reconoce conocer a **Mohamed BAKKALI** y a **Rachid AGLIFF**, quienes parecen moverse casi exclusivamente en Lavapies al igual que **Mourad BHAR**, con quien en principio parece no guardar ningún tipo de relación. **Mourad BHAR**, en su declaración Judicial, en el folio seis habla de que **Abdelillah (Abdelillah EL FADUAL EL AKIL)** bajaba con dos chicos en un vehículo con **placas de Holanda**, y que hablaba de traer coches desde Holanda. Al igual que hacían **Mohamed BASSA** y **Abdelkhalak CHERGUI**.

En agenda de anillas de color azul que se remite a V.I., y hallada en el domicilio de calle **Leonor de Góngora**, 14 de Madrid, habitación dos, muestra M-5, donde vivía **Abdelkhalak CHERGUI**, se procedió a fotocopiarla, y se han hallado los siguientes teléfonos de interés, que se adjuntan al presente. (ANEXO XXIII).

Mostafa DRWA 636.26.08.55, que figura en el tráfico de llamadas del teléfono fijo 91.439.43.81 propiedad de **Walid ALTARAKJI ALMASRI**.



FIDACO 650.06.84.09 (tachado), que figura en el tráfico de llamadas del teléfono móvil 606.547.560 de **Otman GNAOUT**.

BASSA último 687.24.92.70 (Quiere decir que ha debido tener otros teléfonos de Mohamed BASSA). Aparece en la agenda del teléfono móvil de Tony RADEV MILENOV, alias "Anas el Turco".

ALAH ORDENADOR 666.73.75.33, que figura también en la agenda de Regdou HASSAN como ABD VL, o Abdul (alias de su hermano Abdelhak CHERGUI)

Aparece un teléfono 680.30.03.35_, y entre los documentos intervenidos a Mourad en Bélgica se halló otro que era 34-680.30.03.5_. El guión significa que le falta un número. Si al primer número de teléfono le quitamos el último 3, puesto que le sobra un número y como tiene un guión bajo de faltarle otro estaríamos ante el mismo número de teléfono. En el teléfono hallado a Mourad en Bélgica le consta asociado a la anotación KADA ESPAN (documento reseñado como número 39).

Tal y como se significaba más arriba, Abdelkhalak CHERGUI fue en fecha de 06/10/2003 a 13/10/2003 ambos inclusive a París, junto con un tal **Abdesselam CHENTOUF**. En fecha de 10/10/2003 alguien hace una disposición en efectivo de MIL DOSCIENTOS euros, y el propio día seis de DOS MIL QUINIENTOS euros. La del día seis es probable que la hiciera el mismo, pero la segunda no se tiene la certeza, pues Abdelkhalak es el Titular de la cuenta sin tener autorizados, según consta en la Libreta del BBVA, que se adjunta.

Es curioso que en el plazo de 25.04.2003 a 27.05.2003 no haya movimiento alguno en la cuenta del BBVA. Y en la de CAJAMADRID, salvo un pago en efectivo de MIL euros en fecha de 13.05.2003 (lo demás son cargos domiciliados), tampoco. Los atentados de Casablanca (MARRUECOS), fueron el 16.05.2003, y en el que estaba presuntamente involucrado un Imán de Tánger **Mohamed EL FAZAZI**, conocido por otra parte de su hermano Abdelhak. Se ajuntan sendas Libretas halladas en la tienda VEN Y VERAS.

Se adjunta un **Corán de color verde** hallado en Locutorio CASPER.COM, propiedad de Abdelkhalak CHERGUI, el cual declara no ser religioso.



En la Habitación 1, como muestra 7, del domicilio registrado y sito en calle Leonor de Góngora, 14, donde vivía Abdelkhalak CHERGUI, se halló:

Un MINI DISK, MAXWELL MD74. No se ha podido tener acceso al mismo y se adjunta.

CINCO tarjetas de telefonía móvil, de las que una no se ha podido determinar a que compañía pertenece y las otras cuatro son;

De MOVISTAR, las de numeración 1100086086851, 5100049812670 y 1100058661152.

De VODAFONE, la de numeración 34568420441346604.

De estas tarjetas telefónicas las de numeración 5100049812670 y 1100058661152, de MOVISTAR, se activan con el PIN 2708. La primera de estas dos se corresponde con el número de teléfono 660.91.95.10, y la segunda no se ha podido determinar la numeración a la que iba asociada. Así pues se rastrearon sendas agendas de esos teléfonos móviles y se encontró:

1.- En la Tarjeta MOVISTAR 5100049812670, que soporta el número de teléfono 660.91.95.10;

660.19.96.06, Ahn, chapa.2. Figura en el tráfico de llamadas del teléfono móvil de Otman GNAOUT 606.54.75.60, y en la agenda de Nasreddine BOUSBAA. En la Declaración de Mohamed FAOUZI AKBIB, "¿Sabe si la documentación se la hacían aquí o fuera de España? MANIFIESTA que aquí, quizás en relación con Abdelilah podría ir más lejos es un argelino quien se la hace, Abdelilah se la pide a un marroquí al que conoce como "El Chapa" cuyo nombre es Ahmed". Perfectamente podría tratarse de la misma persona, que el que figura como Ahn, chapa2

620.55.20.60, A. Wahid.robio, figura en el tráfico de llamadas de 650.15.67.43, de Mouad BENKHALAFA.

BAKALI, 686.73.16.62, no se refiere coincidencias. (Pudiera tratarse de Mohamed BAKKALI).

Ahlam 660.91.95.50, parece que podría tratarse de su ex pareja sentimental Ahlam MARROUNI. (también se sabe



que usaba el 660.86.22.55, hallado entre papeles en el registro del locutorio CASPER.COM).

Camarrera 660.94.52.57, aparece en el tráfico del 679.00.69.89. Este teléfono fue hallado entre los efectos de Hassan BELHADJ, en el momento de su detención. Ese teléfono 679.00.69.89 tiene tráfico de llamadas con el 212.623.10.664 de Abdeslam BELHADJ, primo de Mohamed BELHADJ. También presenta tráfico de llamadas con el propio Hassan BELHADJ, teléfono 628.15.06.73 (Este teléfono se ha reconocido como usado también por Said AHAROUCH y Farid EL MARZGUIOUI, en el tráfico de Abdelkarim ELAZZOUZI). Ese mismo móvil 679.00.69.89, presenta tráfico con el teléfono británico 44-1-279.79.31.86, y finalmente con el 645.65.84.95, al parecer de Mohamed BELHADJ.

A nombre de A. BELHAJ, 212.641.777.43, 212.646.669.66, 212.606562.96 y 620.42.15.24, sin coincidencias. Parece tratarse de Abdeslam BELHADJ.

626.30.96.14, Jalid, CALPE, aparece como TRIBAC, en la agenda del teléfono móvil de Hamid HAMIDAN.

GITANO.Richar 679.33.83.30, sin coincidencias.

659.91.22.91 kabab, aparece como é@=Ihan en la agenda del teléfono móvil de Toni RADEV MILENOV. (coincide con una tarjeta de visita que se refiere más arriba en los teléfonos relacionados con Abdelhak CHERGUI)

Mahmoud 91.474.72.14, sin coincidencias.

MARROUNI, 659.39.88.30. Sin coincidencias. Pudiera ser su ex_pareja sentimental.

STACION SUR, 91.468.42.00, figura en el tráfico del 669.25.27.53 relacionado con Abderrahim ZBAKH.

YOSSEF.M30, 626.03.74.74, figura en el tráfico de llamadas de 650.15.67.43 de Mouad BENKHALAFA.

Younes, 212.602.251.61. Sin coincidencias.

En escrito fechado en 01.07.2005, proveniente del Servicio Ejecutivo de la Comisión de Prevención del Blanqueo de Capitales e Infracciones Monetarias, S.E.P.B.L.A.C. (ANEXO XIX), se observa entre otras que la

24
sucursal de CajaMadrid donde domicilia cargos Abdelkhalak
CHERGUI, esta en la calle Rocafort, 101 en Villaverde,
MADRID. Dicha cuenta se ve que es de uso doméstico, con
pagos e ingresos continuos, observándose los ingresos en
efectivo que realiza su pareja sentimental Ahlam MARROUNI.
Esta mujer en fecha de 2002 denunció en Comisaria de Latina
el intento de sustracción de la documentación por un tal
Hassan con teléfono 669.92.44.38, usando ella el teléfono
de MOVISTAR 679.82.98.79. Denuncia ella misma dos días
antes de los atentados del 11-M, el día 09.03.2004 la
pérdida de documentación y efectos, Atestado 1169 de
Valdepeñas(CIUDAD REAL), facilitando teléfono 660.91.95.50

2.- Sobre la tarjeta de MOVISTAR, 1100058661152, no se
ha podido determinar el número porque no encontraba Red.
Como dato significativo se observó que como muy tarde
empezó a estar activa en fecha de 07/07/2003, y en fecha de
13.07.2003, tiene CIENTO TREINTA Y TRES LLAMADAS DEL
TELÉFONO 660.91.95.10, que es el del punto anterior, luego
uno de los dos no lo portaba Abdelkhalak CHERGUI, y las
coincidencias con teléfonos vinculados al 11-M, unos serán
relacionados con Abdelkhalak CHERGUI, y los otros con otra
persona muy cercana al mismo, su hermano Abdelhak CHERGUI,
o alguna de sus parejas sentimentales. Así en esta tarjeta
se han hallado lo siguientes teléfonos significativos;

A.ALI HAWTA, 659.26.26.19, figura en el tráfico
del 670.54.60.52, que aparece en el tráfico de Said BERRAJ
646.77.76.70, con Fouad 617.86.31.97 y con el 650.32.40.64,
que aparece a su vez en el tráfico de Otman GNAOUT
606.54.75.60., asimismo presenta el 670.54.60.52, tráfico
con 91.798.67.88, que es común con el del móvil
670.95.51.12 propiedad del cuñado de Said BERRAJ. El
670.54.60.52 presenta tráfico también con el 91.798.85.78,
aparece en el tráfico del 677.16.64.75 de Abdelmajid
BOUCHAR(Huído). También el teléfono 670.54.60.52, a través
del teléfono público 91.378.41.68(al lado del domicilio de
Mohamed BASSA), sita en calle Chantada,3 de Madrid, y desde
la que se llama también al teléfono 667.23.30.37, que se
sospecha que pertenece a la mujer de Abdelillah EL FADUAL
EL AKIL.

ABDENABI (¿KOUNJAA?), 626.99.48.02., Sin
coincidencias.

Adil CAZAWI 696.88.29.90, Figura como Carlos
Adeil(es marroquí) en la agenda de Rafa ZOHUIER. Existe un

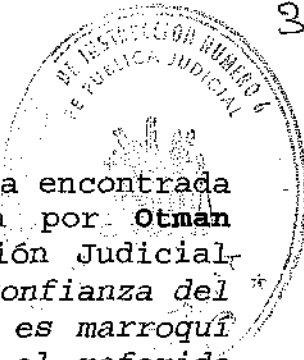

Adil teléfono 605.62.11.56, que figura en agenda encontrada en la celda de la cárcel de Topas ocupada por **Otman AKOURTAL**. Mario GASCÓN ARANDA en su declaración Judicial, refiere "con Rafa funcionaba en el entorno de confianza del mismo, Rachid "El Conejo", Carlos que también es marroquí con número de teléfono 696/88.29.90 y también el referido "Isam".

Ahmed.M30 626.03.74.74, figura en el otro teléfono de Abdelkhalak como Yousef.M30, y aparece en el tráfico 650.15.67.43 de Mouad BENKHALAFA. En Declaración de Mohamed FAOUZI AKBIB, " También había otro que se llama Ahmed "El chapa", referido anteriormente y que tiene una peluquería cerca de la Mezquita de la M-30, y el teléfono que tengo es 649101173, y es el intermediario en el tema de la documentación falsa entre Abdelilah y el argelino" y "Aquí tengo otro teléfono que es de un palestino que no sabe el nombre pero le conocemos como Gabi y hacía de transportista en múltiples ocasiones para Abdelilah, el n° es 669194178". Puede ser también el transportista que usaba Abdelkhalak CHERGUI. El titular de ese teléfono 669.19.41.78, parece ser Mahmoud SALIMAN AOUN, alias Gaby Eid CEMAAN.

ANAS,R,19, 616.82.99.45, sin coincidencias, pero teniendo en cuenta que había un Renault 19 que aparece en el Sumario 20/2004, y que Anas, puede ser Toni RADEV MILENOV.

A*LAH*ORDENADO 666.73.75.33, como ABD VL o ABDUL en la agenda de Regdou HASSAN. Abdul es el alias de Abdelhak CHERGUI, sin poder establecer en este acto que se trate del mismo. Véase que el nombre, si se sustituye el primer * por una M, sería AMLAH, la ex pareja de Abdelkhalak CHERGUI.

A.BELHAJ 212.641.777.43 y 212.646.669.66, sin coincidencias, aunque podría tratarse de Abdeslam BELHADJ primo de Mohamed BELHADJ.

BAKALIII 649.15.53.78, y Bakali,maroc 0673.436.88, sin coincidencias, pudiendo tratarse de Mohamed BAKKALI. En Declaración de Hassan REGDOU sin embargo, refiere "Que el dicente llama a Rachid y a Mohammed, Bakali, porque el primer día que se conocieron porque trabajaban juntos en Aranjuez, le dijeron que tanto



Rachid y Mohammed son de un pueblo de Tetuán que se llama Bakkali, y se dirige a ellos por el nombre del pueblo".

BASSA 687.24.92.70, que figura en la agenda del teléfono móvil de Toni RADEV MILENOV, también.

DRISS LEGANÉS 620.35.84.37, sin coincidencias.

HAWTA 619.45.73.49, figura como "Aziz Aves", en la agenda del teléfono móvil de Faissal ALLOUCH.

KORAICHI 696.23.85.40, sin coincidencias.

Koraichi ultm.680.51.86.26, figura como KORAIHI, en la agenda móvil de Otman GNAOUT.

Maymon nuevo, 31.623.61.86.83, 31.627.55.28.27. No hay coincidencias. Holanda.

MOSTA.PARADA 606.82.50.38, figura como llamadas recibidas en buzón de voz de Rafa ZOHUIER, Y que parece tratarse de Mustapha HABBASI, titular del N.I.E. X-3290255-J.

Ridwan M30 660.55.88.33, sin coincidencias, aunque se sobreentiende que es alguien de la mezquita M30 o sus cercanías.

Said MECANEC 620.58.61.29, no hay coincidencias, salvo error de transcripción, ya que si acabase en 59, aparecería en el tráfico de Otman GNAOUT, tratándose de un tal Abdel ILMI titular del NIE X-3969528-G.

Asimismo se halló un teléfono nombrado como TAIB.B.PILAR 651.02.00.37, que no existen coincidencias, y que fonéticamente es TEYEB. El resto se refiere al parecer en Barrio del Pilar.

En la agenda móvil de Hassan REGDOU, aparece como ABD KHALAK 619.68.83.19.

En una agenda roja hallada en domicilio de la calle Leonor de Góngara, 14 de Madrid, en el registro efectuado en el mismo y en la habitación dos, como muestra M4, existe un teléfono que es el 91.561.21.45, al parecer escrito por una tal Elena(Ahlam), y que parece corresponderse con el Consulado de Marruecos, y que figura también en la Agenda de Fouad, y también hallado en el Registro del domicilio de



Said BERRAJ, en la calle Rocafort. También se halló en la primera página cortado el número de teléfono **660.03.31.14**, junto con un código **PUNK de desbloqueo**, se presupone el uso de este número por Elena o por **Abdelkhalak CHERGUI**.

Del mismo registro y en la misma habitación se hallaron dos justificantes de envío de paquete postal de **Abdelkhalak CHERGUI** a **Faisal TEMSAMANI**, con domicilio en calle B.Puig Icarefalch, 154, piso 2-1, en Mataró (BARCELONA). Son dos paquetes de CUATRO MIL QUINIENTOS gramos cada uno, con números PA00065559235 y PA00065558054, en fecha 31.07.2001, no pudiendo determinar si existen contactos posteriores. (ANEXO XXI).

Ahora bien, se ha determinado que **Faisal TEMSAMANI** es **Faisal TEMSAMANI MEKADEM**, que en principio no se ha podido determinar relación de parentesco con **Abdeslam TEMSAMANI MEKADEM**, que es titular del N.I.E. X-2099681-B, con domicilio en calle Luisa Fernanda, 8-4º, nacido en fecha de 12.07.1975, titular del teléfono móvil 699.93.08.93. Este último móvil aparece en el tráfico del teléfono 646.58.70.45, el cual tiene como cruce significativo VEINTE contactos con **MOWGLI (Jamal AHMIDAN)**, y con el 637.051.237, que sólo recibe llamadas desde teléfonos públicos.

La importancia de tal **Abdeslam TENSAMANI MEKADEM**, es que ha estudiado Ingeniería de caminos, puertos y canales y en el transcurso del registro practicado en el domicilio del referido, "ANAS EL TURCO" en Sofía (BULGARIA) fue intervenido un cuaderno con explicaciones y dibujos, en los que se describe, en idioma español, cómo fabricar bombas, así como una lista de teléfonos manuscritos (figuraba un número telefónico junto a la palabra AHMIDAN), una tarjeta SIM de la Compañía Movistar, Tarjeta de Residencia española, Tarjeta de la SS, Tarjeta de Caja Madrid, Tarjeta VISA, Cuaderno con apariencia de pertenecer a un estudiante de ingeniería, en el que se describe un sistema hidráulico del embalse de Lozoya, (Madrid). Es decir junto con los veinte contactos al teléfono de "Mowgli", es decir de Jamal AHMIDAN, el tal **Abdeslam TENSAMANI** se coloca en la posición de haber podido ser él que realizase el sistema hidráulico del embalse de Lozoya.

Cuando **Abdelkhalak CHERGUI** fue detenido portaba dos teléfonos con numeración 686.78.85.00, y otro con numeración 650.90.10.52, luego las anteriores tarjetas SIM, podrían ser interesantes, toda vez que sus números de teléfonos asociados podrían resultar positivos en el

estudio posterior. Además tal y como se ve ya no conserva determinados números de teléfono, lo que indica una total premeditación en deshacerse de ellos.

Se halló también en el registro del piso de la calle Leonor de Góngora, 14 bajo izquierda de Abdelkhalak CHERGUI, un pasaporte español número G303357, a nombre de Marta DÍAZ DÍAZ, DNI 04845910-V. De resulta que está mujer era quien le tenía el piso alquilado a Abdelkhalak CHERGUI, en la calle Godella, 84, de Madrid. Se significa a su vez el parecido físico de la fotografía que aparece en ese Pasaporte, de Marta DÍAZ DÍAZ, con la ex pareja sentimental de Abdelkhak CHERGUI. Se remite adjunto dicho pasaporte.

En el mismo domicilio, de calle Leonor de Góngora, 14, en Habitación dos, muestra M5 se hallaron;

- Una FOTOCOPIA de una carta de Identidad francesa a nombre de **Corine BERTHIER**, número 880692310285.
- Tres folios escritos en Árabe y que son traducidos al castellano conteniendo;

Diversas plegarias a Allah, en principio sin interés, y el título de un Libro "**ALMATHURAT**", escrito por el Imán **Hassan ALBANNA**, líder fundador de los **hermanos musulmanes**. Lo publica la editorial **ALMANAR ISLÁMICA**.

- Diversos papeles manuscritos.
- Un teléfono móvil marca **MOVISTAR**, modelo **TSM5**, con **IMEI 351999000136737**.
- Un justicante de tarjeta de **MOVISTAR SIM**, número **1100058661111**.
- Diversos sobres de correspondencia sin contenido, pero dirigidos a **Abdelkhalak CHERGUI**, cuando este vivía en **Campohermoso (Almería)**.
- Dos libretas del **BBVA**.

También se halló en ese domicilio el soporte de un tarjeta de **MOVISTAR SIM** número **2100107539572**, que se remite.



Figura un tal **ANIS**, con teléfono 610.09.51.39, que figuraba en la agenda hallada en el registro del piso de calle Eduardo Minguito de Faissal ALLOUCH. También aparece un tal Anis Ghali ZAILACHI, propietario de un Renault 19 descapotable con placas BELGAS RFF346, que es titular de NIE 3116565. Esa placa aparece entre las documentaciones de vehículos con las que trabajaba Abdelkhalak CHERGUI. Toda vez que está probada la relación de éste con Faissal ALLOUCH, se sospecha que el tal Anis es el mismo que es propietario del Renault 19, con lo que se acrecienta más aún la relación estrecha entre los hermanos CHERGUI y Faisal ALLOUCH.

Un tal Said **EL FLANI**, marroquí, titular del NIE 2657393, denunciaba el día 10/03/2004 (el día antes de los atentados), que alguien había matriculado tres vehículos a su nombre, dos Renault 19, matrículas M-7664-MC, M-4595-KZ y un Audi A3 8787BTF. Vehículos presuntamente procedentes de Abdelkhalak CHERGUI (Ver más arriba lo referido al Renault 19 de Abdelmajid BOUCHAR). También Renault 19 que aparece en Leganés

Said EL FLANI, usa la identidad de **ISAM SABAN**, según consta en ficheros policiales (detención del mismo en 21.01.2005, por robo con violencia, atestado 1243 que se adjunta). Como ISAM, figura con teléfono 628.23.60.29, que aparece en la agenda del teléfono móvil de Hamid AHMIDAN, y en el tráfico de llamadas de Otman GNAOUT, 606.54.75.60, así también relacionado a un teléfono de Alcalá de Henares 91.882.02.48, al parecer en el tráfico de llamadas del móvil número 600.06.51.63, de Madani MESSAOUDI ZOUAD, titular del DNI 16620785, que aparece en anotación de Otman AKOURTAL en la cárcel de Topas, y tiene tráfico de llamadas con Daoud OHUANE, 660.27.18.49. Madani MESSAOUDI ZOUAD tiene tráfico de llamadas con 91.787.75.35, al que también existe tráfico de llamadas de Said BERRAJ, Fouad, Mohamed ASAAD, el 677.16.64.75 y el 617.81.43.07. Se vincula así a Abdelkhalak CHERGUI con los autores de la masacre del 11-M.

Said EL FLANI, vivía desde 12.09.2003 en Alcorcón (MADRID).

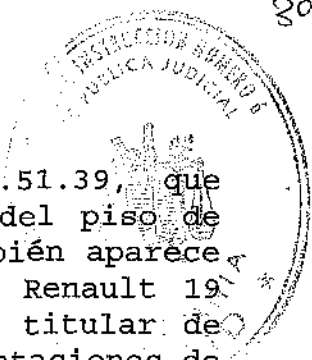
Aparece el teléfono 600.06.43.63, como **Elena**, en la agenda de Otman GNAOUT y tiene con el además tráfico de llamadas. Se recuerda que Elena es el nombre de la ex pareja de Abdelkhalak CHERGUI, el cual como ya se ha plasmado con anterioridad tiene varias relaciones con

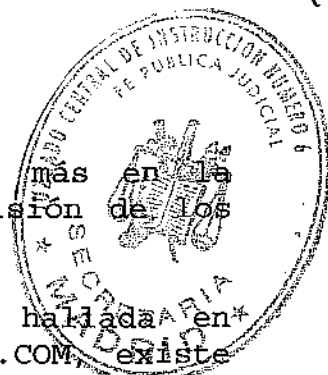

Othman GNAOUT, con lo que se ahondaría aún más en la implicación de Abdelkhalak CHERGUI en la comisión de los atentados del 11-M.

En libreta color marrón porta-tarjetas, hallada en despacho privado como M3, en Locutorio CASPER.COM, existe una de "C.M.B. BRICOLAJE. Tfno 91.371.26.25, que aparece en el tráfico de llamadas del teléfono 654.55.16.30, de Mohuanad ALMALLAH DABAS. Y ninguno de los dos se dedica al bricolage.

Se refiere que las cuentas de CAJAMADRID de ambos hermanos CHERGUI, que se adjunta tanto en papel, como en formato de disquete 3 1/2. Significándose que sobre la cuenta 98813010343613 de Abdelhak CHERGUI, entre el 30.01.2004 y el 18.03.2004 no existen movimientos de cuenta alguna, siendo el de la última fecha un ingreso de CUATROCIENTOS euros, realizado en la sucursal 1872, sita en Villaverde cuenta de Abdelkhalak CHERGUI, y retirado ese mismo día, al parecer por Abdelhak en la sucursal 9827, sita en C/ corredor san Marcos, 23 de Linares(JAÉN). Se ve otros cargos , como el de MIL QUINIENTOS euros, en fecha de 27.05.2004, realizado desde la misma sucursal que la anterior. Todas las operaciones en efectivo y en mano, sin usar la tarjeta de crédito.

Sobre la cuenta corriente 0182.4073.08.0201524459, de la que faltan los justificantes papel que identifican a quien firma los mismos y solicitados no aportados por la entidad bancaria;

Véase los movimientos de extracción de dinero en septiembre de 2003, sobre la cuenta corriente del BBVA, el día 06.10.2003 y 10.10.2003, algo más de SEIS MIL euros en total, sin ingresos significativos. Se recuerda que en ese período al parecer empezaron las reuniones en los establecimientos McDonalds con los asturianos.

Sin embargo el 29 de noviembre de 2003, justo después del ramadán realiza un ingreso de CUATRO MIL euros.

En las tres primeras semanas de 2004 no tiene movimientos siendo el último una disposición en ventanilla de TRES MIL euros el 30.12.2003.

Llama la atención la extracción de MIL QUINIENTOS euros el día 14.02.2004, que coincide con la reunión en el VIPS

de Fuencarral, y la presunta llegada de una furgoneta con armas (recordar aquí las Observaciones telefónicas de la UDYCO, sobre los teléfonos de Lotfi SBAI y Raia ZOHUIER entre otros).

El día 24.02.2004, extrae MIL euros y no vuelve a disponer de efectivo hasta el propio 11.03.2004, que saca CINCUENTA euros, y los saca en caja, es decir no hace uso de cajero.

El día 05.04.2004, es decir cuando su Hermano entra en Marruecos (dos días después explosión de Leganés), dispone de QUINIENTOS euros en efectivo en ventanilla, y sin embargo hace otros ingresos, lo que hace pensar que esos QUINIENTOS euros son para otra persona. Previamente en fecha de 24.03.2004 extrae MIL QUINIENTOS euros, justo antes del intento de atentado contra la Línea del AVE, y de la inmolación de Leganés.

El 19.05.2004 tiene un embargo de 109,84 euros, presumiblemente de una multa de tráfico.

En la Agenda del móvil de **Basel GHALYOUN**, figuraba como **ABD ALHAK 627.83.41.16**, pudiéndose tratar de Abdelkhalak/Abdelhak CHERGUI.

Se halló también un papel y manuscrito **DAMIRIB@YAHOO.COM, YUCOM.BE, FIJO 0032-24204312 MOBILE 0032 477916133**. El teléfono fijo de Bélgica se ha comprobado pertenece a B. DAMIRI, con domicilio en 42, Rue François Lesnino, 1020 Bruselas (BÉLGICA). (ANEXO XVII).

En la Declaración judicial de **Khalid ZEIMI PARDO** se refiere "Normalmente **Sarhane** cogía teléfonos de chavales que conocía, de amigos suyos, y se los llevaba para liberarlos y les cobraba por la liberación aunque el declarante no le cobraba. En ocasiones le llevaba teléfonos **Sarhane** para que se los vendiera el declarante". Estos chavales podrían ser los hermanos CHERGUI, corroborando lo manifestado por el Testigo. También refiere **Khalid ZEIMI PARDO**, que **Sarhane** le vendió dos ordenadores antiguos, y se sabe que **Abdelkhalak CHERGUI** también vendía ordenadores, algunos como producto de una presunta receptación.

Dice **Khalid ZEIMI PARDO** que conocía a un chico que bajaba mercancía a Marruecos **Yoysef** con teléfono **646605448**, pudiendo ser éste también el que bajaba la mercancía de **Abdelkhalak** a Marruecos. Recordar declaración

42

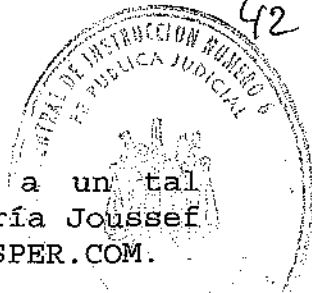

de éste en sede Judicial, en que identifica a un tal Abderrahim, con el alias de Joussef, de la frutería Joussef de Villaverde a escasos metros del locutorio, CASPER.COM.

De la Declaración de **Nourredine BOUSBAA** se desprende que el no falsificó documentación belga a Jamal AHMIDAN, "Si Vd. viera los pasaportes que entregó a Jamal los identificaría? **MANIFIESTA** que si los ve si los podría reconocer; **que los pasaportes son de nacionalidad española con nombres árabes, que no puede recordar los nombres**".

En la Declaración de Maria Ylenia GONZÁLEZ, refiere "Que ella ha visto alguna vez una pistola. Ha visto una caja negra en la casa en la que vivía con su madre, Villanueva del Pardillo, dentro había un arma pequeña". Como lo que dice el TESTIGO, que ve en el piso de Godella, 84 de Madrid.

En la declaración de Andrés GONZÁLEZ GONZÁLEZ, "Que sabe que Rachid compró un ordenador portátil indicándole que era para entrar en Internet pero que sólo tuvieron un mes porque pagaron un recibo alto y lo dejaron".

En la Declaración de **Abdulkarim A RAHIM AWLEYA**, que Sarhane tenía un "Golf Azul, y luego supo que la referida chica era su mujer, el coche tenía matrícula extranjera". Como los coches que traía Abdelkhalak CHERGUI, más si cabe aún cuando no figura ningún vehículo a nombre del "Tunecino".

En declaración de Abdelillah EL FADUAL EL AKIL, "vino a Madrid a una cafetería cuyo dueño se llama Ayachi que está en Marqués de Vadillo donde paran los marroquíes, allí estaba Jamal Ahmidan con Ayachi y les vendió la ropa que había comprado en Barcelona, después Jamal volvió a llamarle a un teléfono móvil que el declarante tenía y que acaba en 22 para ver si tenía más ropa porque había más gente interesada en comprarle ropa, quedaron y fue con Jamal en el Opel Astra con su bolsa de ropa hasta la casa de los hermanos que estaba en Villaverde. En la casa tenían un ordenador portátil. Los hermanos eligieron la ropa y Jamal le dijo que él le pagaba, el n° 21, Mohamed, llamó a Jamal y le dijo "ven que te enseñe algo", y le enseñó el ordenador en el que salía una persona hablando de "Irak" y de Bin Laden, y el declarante tuvo miedo, se acordó que si en Marruecos se hablan de esos temas les llevan a la comisaría le dijo a Jamal que se iba del piso".

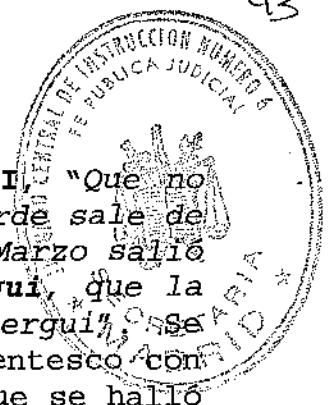

En la Declaración de **Abdelmajid EL FARSSIOUI**, "Que no sabe porqué dicen que el doce de Marzo por la tarde sale de su casa con Mohammed Haddad. Que el día doce de Marzo salió de su casa con su cuñado que se llama **Ali Chergui**, que la hermana del declarante está casada con **Ali Chergui**", se refiere que no se puede afirmar relación de parentesco con los hermanos **CHERGUI**, pero a su vez se refiere que se halló una fotocopia de un Pasaporte a nombre de Mohamed HADAD, en los registros que se efectuaron en las propiedades de Abdelkhak **CHERGUI**.

En la declaración de **Mohamed FAOUZI AKIB**, "¿Sabe algo de armas? **MANIFIESTA** que no ha oído nunca hablar de armas, pero me consta que le ofrecían los holandeses armas a **Jamal**, que yo sepa nunca llegó a recibir ninguna, pero sé que hablaba con los de **Ámsterdam** y le ofrecían armas, pero sólo pistolas". Ratificaría declaración del Testigo pues además **Abdelkhalak** subía a Holanda.

De la declaración de **Mohamed OUAZZANI** se desprende que conoce a todos los que se movían por Villaverde, o a una gran parte de ellos y que hubieron participado de alguna manera en la comisión o preparación de los atentados del 11M.

Se hallaron en los registros de las propiedades de **Abdelkhalak CHERGUI**, cajas de teléfonos móviles de **MOVISTAR**, con números de **IMEI 355048007278534, 355048007278872**, y otra conteniendo un teléfono móvil **nokia 6600**, con **IMEI 353798009885494 de AMENA**, y una de **VODAFONE**, con **IMEI 353870000049261**.

Ticket de CAJAMADRID de fecha de 23.03.2003, hallada en habitación uno y recogido como M-7, del domicilio de **Abdelkhalak CHERGUI**, y que recarga con su tarjeta de debito, **NÚMERO 4599 8861 6835 4018**, el teléfono móvil de la compañía **MOVISTAR 659.78.69.83 por 50 euros**.

Resulta difícil creer que **Abdelkhalak** no tuviere contactos con alguien más de los autores del 11-M, toda vez que ha vivido en **Lavapiés, Embajadores, Tetúan** y en **Villaverde**, todos ellos lugares donde se movían los presuntos autores de dichos atentados, y coincidía en actividades tanto delictivas como legales con las de ellos.

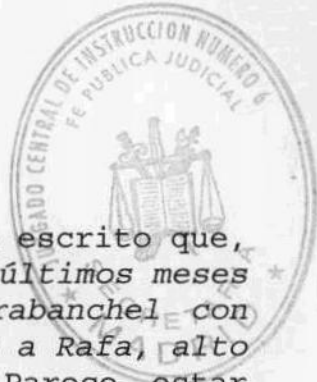

Soufiane RAIFAK

Añadir a lo remitido a V.I., en el último escrito que, en Declaración de Maria Ylenia GONZÁLEZ, "Los últimos meses antes de la detención se fue a vivir a Carabanchel con Lofti. Lofti siempre iba con Rafa, es parecido a Rafa, alto y con el pelo rapado de 21 o 22 años". Parece estar confundiendo a Lofti con Soufiane RAIFAK, por la edad.

Hicham ROUSSAFI

"Que lo que sabe es que **Jamal el Chino y Rafa atracaban a traficantes**. Esto fue cuando subió el Chino la segunda vez de Marruecos. **Que formaban un grupo entre Rafa, El Chino, El Conejo, Hicham pero no es Hicham Ahmidan el familiar del Chino**". El Hicham al que se refiere Lotfi SBAI es a Hicham ROUSSAFI, alias "CODINO". Pudiendo ser por coincidencias con el ISSAM referido más arriba la misma persona, según declaración judicial de Mario GASCÓN ARANDA, o de Said EL FLANI, alias Isan SABAN.

Por otra parte en la Declaración de **Safwan SABAGH**, se refiere que "Que cuando recibe la llamada de **Allekema Lamari** el declarante estaba en compañía de **Mohamed Ali Balti**, quien también conocía a Allekema y habló con él porque el declarante le pasó el teléfono para que hablara con él y también se despidió de él". Se significa que **Mohamed Ali BALTI**, titular del N.I.E. X-01426625-G, nacido en Túnez en fecha de 23.03.1964, con domicilio en Valencia, es el hermano de **Sahbi BALTI**, presunto activista del Grupo Combatiente Tunecino, al parecer escisión radical islámica y armada de LA ORGANIZACIÓN TUNECINA EN-NAHDA. Este **Sahbi BALTI** fue detenido en la década anterior(1993 y 1996) en posesión de numerosa documentación falsa y de manuales de fabricación de artefactos explosivos y era junto con su hermano **Mohamed** unas personas muy cercanas a **Imed BARAKAT YARKAS**, alias **Abu DAHDAH**, y al también presunto terrorista tunecino **Mouldi CHAABANE**, con quienes además compartían negocios en la compra-venta de vehículos.

Allekema LAMARI pertenece al círculo de amistades íntimas de **Sahbi BALTI**, en el año 1997.

En la Declaración de **Rachid BENDOUDA** "Que del grupo de **Leganès** venían **Driss Chebli**, que iba con él **Mohamed Afalah**,

45

el Tunecino, **había dos chicos que no sabe los nombre y que no salen en las fotos, que tenían el aspecto de Mohamed Afalah, que eran marroquíes pero debían venir de Bélgica o Holanda que no sabían hablar español. Que iban siempre juntos desde hace mas de un año antes de los atentados. Que ellos le llamaban los chicos de Villaverde no de Leganés" Y "Que Mohammed Haddad vivia en el barrio. Que está en Marruecos y que le han quitado el pasaporte".**

Haciendo alusión a lo manifestado por el Testigo, en sede Judicial, en fecha de 15.04.2005, en el folio dos MANIFIESTA, "EL TUNECINO, iba a rezar a una mezquita de Villaverde Bajo, y le conocía porque el testigo tenía una tienda y fue en dos ocasiones "EL TUNECINO" a preguntar porAbdelkhalak CHERGUI....., hizo un comentario sobre el Locutorio de Lavapies en donde había comprado tarjetas (ver anexo VII),....., que a Abdelkhalak CHERGUI le presentó a EL TUNECINO un tal Faisal. En folio número 4, "A Rachid El Conejo, lo conoce de la relación conde apellido CHERBIE (se entiende CHERGUI)".

En la Diligencia de Careo de fecha de 15.04.2005, en Sede Judicial entre Soufiane RAIFAK y el mismo testigo, en el folio tres se refiere "Que el sabe esto que ocurrió en Abril de 2004, aunque no tuviera relación entonces con la careada, porque se lo ha contado ella, y luego le contó que trabajaba en un kebbak en donde su exnovio con quien salió durante 4 años y que se llama Abdelkhalak, y no dijo nada para no tener problemas, que no le refirió ningún nombre, sólo le dijo que había nombres que no había querido referir", contesta el testigo, "Que es cierto que le indicó al imputado que al poco de los atentados la Policía fue por un comentario que hizo a preguntarle sobre determinadas personas relacionadas con Abdelkhalak, y que ella le manifestó a Soufiane que le había dicho a la policía que no conocía a nadie para tratar de evitar problemas".

SOLICITUDES DE AUTOS Y MANDAMIENTOS JUDICIALES

Para completar lo expuesto en este Oficio, la documentación y efectos que se adjuntan, y ahondar más si cabe en la presunta vinculación de los hermanos CHERGUI, en la preparación, cobertura, financiación e incluso comisión de los atentados del 11-M, así como de otros implicados presuntos se SOLICITA a V.I. tenga a bien librar los siguientes AUTOS Y MANDAMIENTOS JUDICIALES;

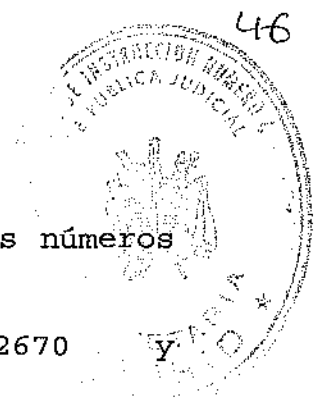

46

1.- Dirigido a MOVISTAR, para que facilite los números de Teléfono asociados a las TARJETAS SIM números;

1100058661111, 1100086086851, 5100049812670
1100058661152, 2100107539572

y terminal o terminales IMEI donde se ha(n) utilizado, y todos los números que se hayan usado desde esos terminales IMEI, con titularidad de todos ellos. En caso de ser de tarjeta prepago identificación del establecimiento(s) donde se adquiriera(n), y si se ha(n) recargado en cajero automático, la identificación del cajero y la entidad(es) bancaria(s) a la que pertenece(n)

Y de los IMEI 351999000136737, 355048007278534, 355048007278872 todos los números que se hayan usado desde ese terminal IMEI, con titularidad de todos ellos. En caso de ser de tarjeta prepago identificación del establecimiento(s) donde se adquiriera(n), y si se ha(n) recargado en cajero automático, la identificación del cajero y la entidad(es) bancaria(s) a la que pertenece(n).

De todos los números que se identifiquen tráfico de llamadas entrantes y salientes, en el plazo de tiempo más abajo referido, con identificación de los interlocutores que lo sean de esa Compañía Telefónica.

2.- dirigido a MOVISTAR, para que facilite sobre los Teléfonos;

696.65.72.04,	620.06.07.61,	616.79.14.23,	659.11.75.73,
636.26.08.55,	650.06.84.09,	660.91.95.10,	660.19.96.06,
620.55.20.60,	660.91.95.50,	660.94.52.57,	626.30.96.14,
659.91.22.91,	659.39.88.30,	626.03.74.74,	659.26.26.19,
696.88.29.90,	619.45.73.49,	680.51.86.26,	606.82.50.38,
620.58.61.29,	619.68.83.19,	699.93.08.93,	686.78.85.00,
650.90.10.52,	619.69.40.22,	659.78.69.83,	616.79.84.59
660.03.31.14,	679.82.98.79,	660.86.22.55	

Titularidad de los mismos, tarjetas SIM asociadas a dichos números, terminal o terminales IMEI donde se ha(n) utilizado, y todos los números que se hayan usado desde esos terminales IMEI, con titularidad de todos ellos. En caso de ser de tarjeta prepago identificación del



establecimiento(s) donde se adquiriera(n), y si se ha(n) recargado en cajero automático, la identificación del cajero y la entidad(es) bancaria(s) a la que pertenece(n).

De todos los números que se identifiquen tráfico de llamadas entrantes y salientes, en el plazo de tiempo más abajo referido, con identificación de los interlocutores que lo sean de esa Compañía Telefónica.

3.-Dirigido a VODAFONE, para que facilite sobre los Teléfonos;

617.87.06.82, 617.27.81.53, 687.24.92.70, 666.73.75.33 y 600.06.43.63

Titularidad de los mismos, tarjetas SIM asociadas a dichos números, terminal o terminales IMEI donde se ha(n) utilizado, y todos los números que se hayan usado desde esos terminales IMEI, con titularidad de todos ellos. En caso de ser de tarjeta prepago identificación del establecimiento(s) donde se adquiriera(n), y si se ha(n) recargado en cajero automático, la identificación del cajero y la entidad(es) bancaria(s) a la que pertenece(n).

De todos los números que se identifiquen tráfico de llamadas entrantes y salientes, en el plazo de tiempo más abajo referido, con identificación de los interlocutores que lo sean de esa Compañía Telefónica.

4.- Dirigido a VODAFONE, para que facilite los números de Teléfono y titularidad asociados a las TARJETAS SIM números;

34568420441346604

y terminal o terminales IMEI donde se ha(n) utilizado, y todos los números que se hayan usado desde esos terminales IMEI, con titularidad de todos ellos. En caso de ser de tarjeta prepago identificación del establecimiento(s) donde se adquiriera(n), y si se ha(n) recargado en cajero automático, la identificación del cajero y la entidad(es) bancaria(s) a la que pertenece(n).

Y al IMEI **35387000049261**, todos los números que se hayan usado desde ese terminal IMEI, con titularidad de

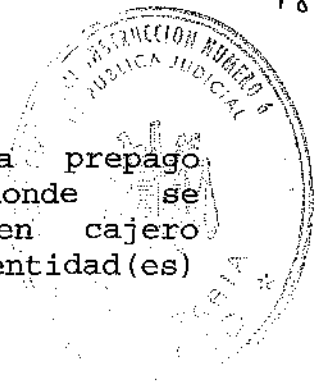

todos ellos. En caso de ser de tarjeta prepago, identificación del establecimiento(s) donde se adquiriera(n), y si se ha(n) recargado en cajero automático, la identificación del cajero y la entidad(es) bancaria(s) a la que pertenece(n).

Todos ellos con carácter de Urgencia, y en las fechas comprendidas entre el 01.07.2003 al 10.04.2004, ambos incluidos, y facilitados a los funcionarios portadores de los mismos.

De todos los números que se identifiquen tráfico de llamadas entrantes y salientes, en el plazo de tiempo más abajo referido, con identificación de los interlocutores que lo sean de esa Compañía Telefónica.

Asimismo, y toda vez que la procedencia de los ordenadores portátiles, presuntamente son de ilícita procedencia, y habrían sido usados también de forma presunta en la preparación de dichos atentados del 11-M, se SOLICITA de V.I., conceda el depósito y uso de los mismos con finalidad de investigación de presuntos delitos de Terrorismo por funcionarios adscritos a esta Unidad Central de Información Exterior, siendo estos ordenadores portátiles;

- 1°.- El recogido como M-7 de Abdelhak CHERGUI, que conforma la evidencia 26HD1, de la marca SONY, COLOR GRIS.
- 2°.- El de la marca COMPAQ, que conforma evidencia 29HD1, de color gris, en funda de cuero negro.
- 3°.- El de la marca NOTEBOOK, color gris, que conforma evidencia 28HD2.

Se recibió escrito de la mercantil TELEFÓNICA, firmado por el director del Departamento de Gestión Jurídica, en el que informa que **"no es posible remitir el listado de las llamadas efectuadas y recibidas por el Teléfono 953.69.79.11, durante el período interesado habida cuenta que nuestras actuales disponibilidades sobre almacenamiento de datos sólo permiten conservar el detalle de las llamadas efectuadas durante un período máximo de seis mese, así como de unas siete semanas en llamadas recibidas, transcurrido el cual no queda registrada información alguna"**. Toda vez que se ha mantenido un contacto con el departamento de

atención al cliente de dicha mercantil en el teléfono de contacto de 1004, y que se ha informado a esta Instrucción policial de la manera de obtener una copia de la facturación de dicha línea 953.69.79.11 en el plazo solicitado 01.08.2003 a 31.07.2004, ambos incluidos (enviando un escrito con el nombre y apellidos del titular, fotocopia del documento de dicho titular, expresión explícita de lo solicitado, fecha y firma y dirección donde se quiere que se envíe lo solicitado todo ello dirigido al apartado de correos 46.155, Código postal 28.080), luego se SOLICITA a V.I. **REITERACIÓN** del Auto y Orden Judicial, solicitado a S.S^a., mediante escrito 17.636 de fecha 24.06.2005 para que dicha Mercantil facilite la información requerida, copia de facturación detallada, sobre la línea de telefonía fija y en el plazo arriba referidos respectivamente, con carácter de **URGENCIA**, a los funcionarios policiales portadores del mismo.



EL INSPECTOR, JEFE ACCTAL. DE SECCIÓN



Elix CEREZAL SÁNCHEZ

**JUZGADO CENTRAL DE INSTRUCCIÓN NÚMERO SEIS.
AUDIENCIA NACIONAL**

---MADRID---

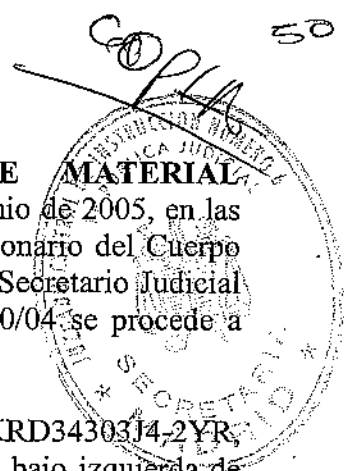

DILIGENCIA DE DESPRECINTO Y CLONADO DE MATERIAL INFORMÁTICO: En Madrid, siendo las 10:00 horas del seis de junio de 2005, en las dependencias de la Comisaría General de Información, ante el funcionario del Cuerpo Nacional de Policía con carné profesional número 75.352, y ante el Secretario Judicial del Juzgado Central de Instrucción número seis y en el sumario 20/04 se procede a efectuar el desprecinto de los siguientes efectos:

- Un ordenador portátil COMPAQ con número de serie KRD34303J4-2YR, intervenido en el registro de la calle Leonor Góngora, nº 14, bajo izquierda de Madrid, del que se extrae un disco duro marca HITACHI con número de serie 6745B29945A, que es etiquetado como 29-HD-1.
- Un ordenador portátil ACER con número de serie 292LCILXT350531042811539EB00, intervenido en el registro de la calle Leonor Góngora, nº 14, bajo izquierda de Madrid, del que se extrae un disco duro marca SEAGATE con número de serie 3KW3HM9S, que es etiquetado como 28-HD-1.
- Un ordenador portátil NOTEBOOK con número de NKD41S4C00162, intervenido en el registro de la calle Benita Perez, nº23 de Madrid, el cual al ser abierto, se comprueba que no tiene disco duro.
- Un disco duro envuelto en papel protector marca QUANTUM FIREBALL con número de serie ST43A011, intervenido en la calle San Vicente Ferrer, nº13 bajo, de Granada, que es etiquetado como 26-HD-6
- Una CPU marca BIGNO, intervenida en el registro de la calle Barriada de la Paz, nº38, piso 4º, letra B de Linares (Jaen), en el que, una vez abierto, se comprueba que no tiene disco duro.
- Una CPU marca INFORCENTRO, intervenida en el registro de la calle Barriada de la Paz, nº38, piso 4º, letra B de Linares (Jaen), del que se extrae un disco duro marca QUANTUM con número de serie BF25A011, etiquetado como 30-HD-1.

Se procede a clonar los Discos Duros. Para el clonado se utiliza el programa informático ENCASE, que realiza copias exactas de los originales, utilizando un dispositivo BLOCKER que impide que se pueda alterar su contenido.

El disco duro etiquetado como 26-HD-6 presenta defectos que hacen imposible su clonado. El resto de discos duros se clona correctamente.

Siendo las 14:30 horas del día de inicio se da por terminada la presente diligencia, procediéndose al precintado de los efectos, que quedan en poder las Fuerzas Actuantes. Se imprimen dos originales que se firman por los actuantes que constan en el encabezamiento. DOY FE:

[Handwritten signature]
CP: 75352

Copia
PIA

DILIGENCIA DE DESPRECINTO Y CLONADO DE MATERIAL INFORMÁTICO: En Madrid, siendo las 10:00 horas del siete de junio de 2005, en las dependencias de la Comisaría General de Información, ante el funcionario del Cuerpo Nacional de Policía con carné profesional número 75.352, y ante el Secretario Judicial del Juzgado Central de Instrucción número seis y en el sumario 20/04 se procede a efectuar el desprecinto y clonado del siguiente efecto:

- Un disco duro marca QUANTUM FIREBALL intervenido en el registro de la calle Leonor Góngora, nº 14, bajo izquierda de Madrid con número de serie FB12A012, que es etiquetado como 29-HD-2

Se procede a clonar el Disco Duro. Para el clonado se utiliza el programa informático **ENCASE**, que realiza copias exactas de los originales, utilizando un dispositivo **BLOCKER** que impide que se pueda alterar su contenido.

El disco duro etiquetado como 29-HD-2 presenta defectos que hacen imposible su lectura y clonado.

Siendo las 10:35 horas del día de inicio se da por terminada la presente diligencia, procediéndose al precintado del disco duro, que queda en poder las Fuerzas Actuantes. Se imprimen dos originales que se firman por los actuantes que constan en el encabezamiento. DOY FE:



ANEXO I

Del disco duro de su portátil marca Sony, se ha volcado en soporte CD, nombrado como 27HD1, una serie de Imágenes.

Imagen escaneada de una tarjeta de residencia a nombre de Mohcine ISSAOUI, K292642.

ROYAUME DU MAROC	
	NO. K 292642
	PRENOMS MOHCINE
ISSAOUI	
DATE DE NAISSANCE	04.02.1978
PROFESSION	MENUISIER
DOMICILE SOUANI BEN HANNA RUE 103 NO 4 TANGER 70001	
VALABLE DU 08.04.2003 AU 07.04.2013	
LE DIRECTEUR GENERAL DE LA SURETE NATIONALE	
SIGNÉ : RAFID BENHACHEM	

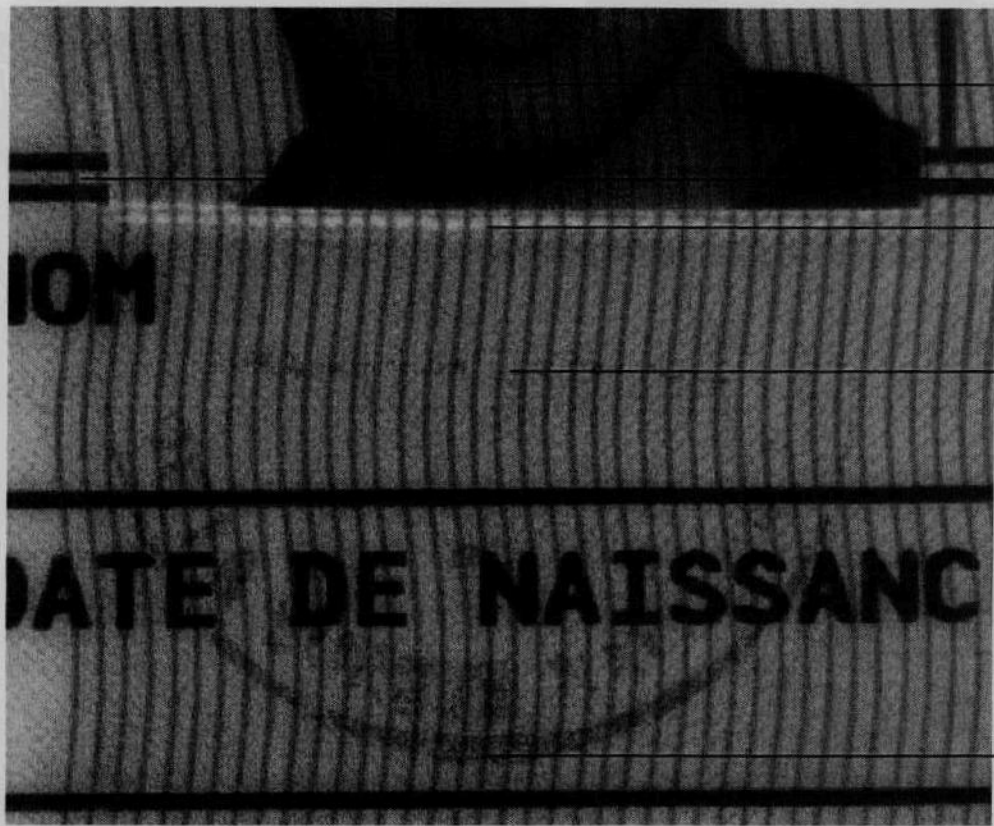

Imágenes de unos prismáticos, un machete y una pistola.



Imágenes de personas, fotografía tipo carné.



Imagen de la bandera de Israel.



Serie de imágenes de Oviedo, siendo una de ellas de localización por Internet de donde se halla Oviedo, y las otras de plano escaneado, tal y como se aprecia la existencia de una doblez en el documento escaneado.

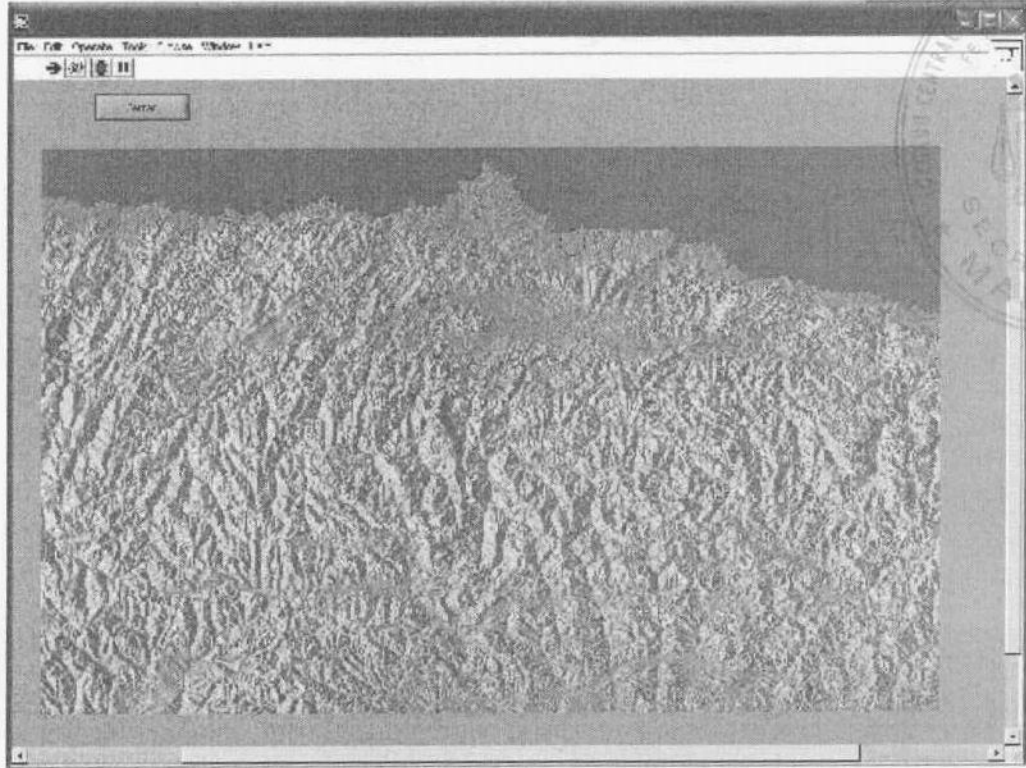



Aparece referido los antiguos talleres de RENFE de Oviedo.

Fotografías, aparentemente de soldados norteamericanos asesinados en Iraq.

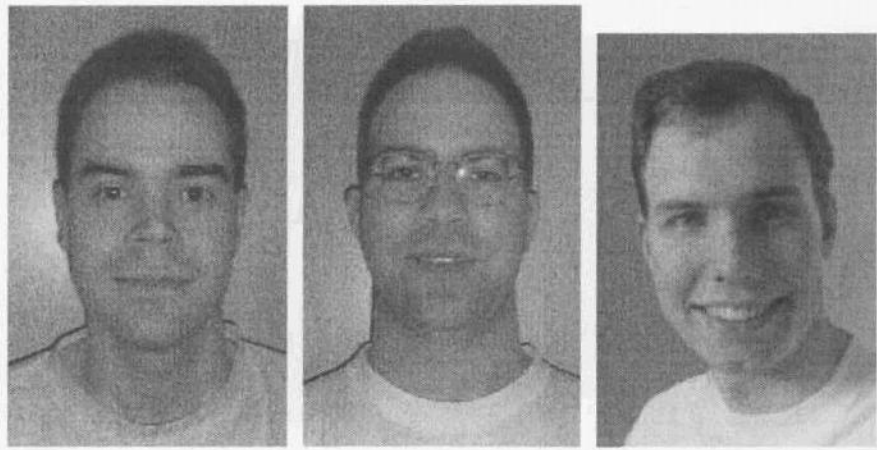

Fotografía de cámaras de vigilancia al parecer, por las construcciones en algún punto del norte de España.



Fotografía de un individuo realizada con cámara digital y que pone fecha 01.01.2000.



DNI/NIF

Anexo I
Mas en
afavorito 59

Aquí veremos algo muy, pero que muy sencillo, se trata de como poder calcular la letra del número NIF (también DNI). Podrás utilizar la info. para hacer un programa que compruebe si el DNI está correctamente escrito. Pero tambien lo podrás usar para que puedas dar DNI falsos si te preguntan por el tuyo. Antes bastaba con que dieras una serie de número, pero hoy en día tendrás que dar la letra, y esta letra no puede ser cualquiera.

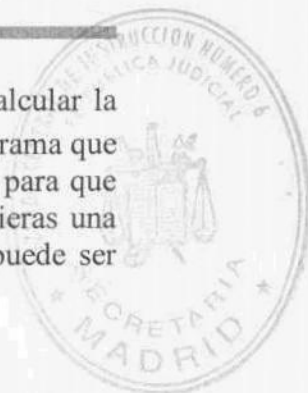

Si sabes matematicas solo te diré que calcules:

(DNI mod 23) y este resto lo miras en la tabla adjunta de más abajo...

De todas formas te lo explicaré de forma más detallada... Lo primero que hay que hacer es dividir el n: del DNI por 23, le quitamos los decimales (!no redondear!) y el resultado lo multiplicamos por 23. Este último resultado se lo restaremos a nuestro DNI original, con lo que obtendremos un n: del 0 al 23, ahora este pequeño número lo sustituiremos por una letra tal y como se describe en la siguiente tabla:

0 - T	6 - Y	12 - N	18 - H
1 - R	7 - F	13 - J	19 - L
2 - W	8 - P	14 - Z	20 - C
3 - A	9 - D	15 - S	21 - K
4 - G	10 - X	16 - Q	22 - E
5 - M	11 - B	17 - V	23 - T

Ejemplo práctico:

$$12.345.678 \quad / \quad 23 \quad = \quad 5.367.68,6$$
$$5.367.68 \times 23 = 12.345.664$$

$$12.345.678 - 12.345.664 = 14 \quad (14 = Z)$$

12.345.678-Z

Para que veais lo facil que es, aquí me he currao una rutinilla en JavaScript que te hace todo anterior dicho:...

Introduce tu DNI (sin introducir la letra) o cualquier otro inventado por tí... y te calcularé la letra que le corresponde.

D.N.I./N.I.F: -

Para enviarme un mail:... --> <--



Catolicismo y religión **E l Fundamentalismo Islámico**



(Ir a la versión imprimible de la página)

En árabe ellos lo llaman «al-usuliyya al-islāmiyya».

Muchas veces en los medios de comunicación occidentales se nos presenta el mundo islámico como un atajo de salvajes, violentos y fanáticos... Esta imagen distorsionada no se ajusta a la realidad... Por supuesto que hay determinados grupos y sectas islámicas que se pueden acercar a esos calificativos, pero en ningún caso podemos generalizar.

Para entender un poco mejor que es lo que rechazamos (muchos islámicos también lo rechazan como nosotros) hagamos un breve recorrido por este tema.

1.- ¿A qué podemos llamar Fundamentalismo Islámico?

Como casi todos los fundamentalismos, lo que desean es «volver a las fuentes». Lo que buscan los fundamentalistas islámicos y lo que tratan de instaurar es la vuelta al Corán y a la tradición, sin ningún tipo de intromisión doctrinal, intrusión intelectual o injerencia institucional.

2.- ¿Cómo es ese Fundamentalismo?

Presenta distintas facetas que van desde la intelectual a la social, pasando por la política. Hay que tener en cuenta que dentro del fundamentalismo islámico hay a su vez distintas corrientes, que en muchas ocasiones están enfrentadas entre sí.

3.- Fundamentalismo radical:

Piensan que el Islam lleva en sí todas las soluciones, tanto para las cuestiones de tipo económico como para los demás aspectos de la vida social o individual. Lo esencial es volver a las fuentes de la fe, depurar de todas las escorias y deformaciones provenientes y resultantes de siglos de decadencia (entienden que la pobreza, el atraso económico, la dominación extranjera, etc. se deberían al abandono del Islam).

El fundamentalismo invita a los hombres a participar en el quehacer común (en contra de lo que sucede actualmente en muchos países árabes que los habitantes son meros espectadores de las actuaciones de sus gobernantes), si bien, prescinde de la democracia ya que para ellos sólo Dios que es el único legislador que reveló su voluntad en el Corán.

El fundamentalismo rechaza hacer concesiones y luchan por imponer la "saria", (la ley religiosa en su integridad). Mientras los integristas cristianos hacen hincapié en la

teología, los musulmanes lo hacen sobre todo en las leyes. La principal preocupación de los fundamentalistas se halla en aplicar la [^]saria, cuyo resultado ha de ser un Islam integral.

4.- ¿Todos los Islámicos son fundamentalistas?

Lógicamente no. Hay islámicos a los que se les denomina «fundamentalistas» (usüliyyún) o «islamistas» (islâmiyyún), pero hay otras personas a los que podemos llamar «neotradicionalistas» que buscan, sobre todo, frenar el cambio social en nombre de una concepción legalista y puritana del islam.

No hay que confundir fundamentalistas con neotradicionalistas. Los primeros intentan imponer el volver a las fuentes y el cumplimiento rigorista de las leyes coránicas. Los segundos se aferran a sus tradiciones y rechazan muchas cosas: nuevas tecnologías, etc.

5.- ¿Cuál es la diferencia entre Fundamentalistas y Neotradicionalistas?

Los fundamentalistas no rechazan las nuevas tecnologías para imponer la ley islámica. Quieren crear un gran Estado Islámico. El fundamentalismo se desarrolla preferentemente en medios urbanos y universitarios.

El neotradicionalismo no tienen un proyecto político, se aferran a las normas del pasado, rechazan cualquier innovación tecnológica, científica, etc. Se da preferentemente en zonas rurales.

6.- ¿El fenómeno fundamentalista es nuevo en el Islam?

No. A lo largo de los siglos hemos tenido distintos momentos que hemos vivido el fundamentalismo islámico con mucha fuerza: el movimiento almohade (siglos VI/XII), durante el medievo en el Magreb, y el Wahhismo (XII/XVIII), en la modernidad en Arabia.

7.- ¿Por qué da la impresión que los musulmanes apoyan el Fundamentalismo?

Hay que entender el gran choque cultural que están viviendo estos países. Ven como sus tradiciones ancestrales están sufriendo cambios llenos de todo tipo de inmoralidades; de estas situaciones culpan al mundo no islámico. Para ellos retornar a sus fuentes es recobrar el prestigio, el poder y la serenidad en la que han vivido estos países durante siglos.

Muchos problemas del mundo árabe lo achacan al abandono de la fe islámica, por ejemplo: el 60 por 100 de la población musulmana, compuesta de menores de veinte años, está en el naru abocada a un porvenir incierto. además de infinidad de problemas

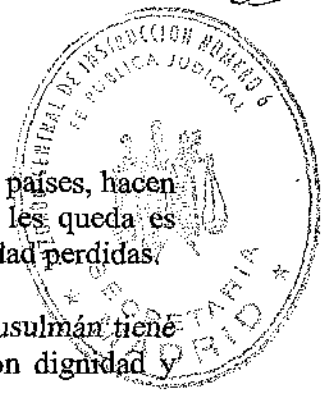

de todo tipo.

Todo esta ensalada mezclada con el desencanto y el subdesarrollo de estos países, hacen ciertamente creer a muchos musulmanes que la única oportunidad que les queda es volver al ayer y a las leyes primeras para recobrar la orientación y la dignidad perdidas.

Comprensible o no para nosotros los occidentales, sin duda el mundo musulmán tiene que reencontrarse con el pasado para actualizarlo y hacerlo presente con dignidad y autenticidad, pero para todos..

(©Mario Santana Bueno)

(Ir a la versión imprimible de la página)



Ver también:

- Catolicismo y religión: Preguntas y respuestas sobre el Islam, por Mario Santana Bueno
- Catolicismo y religión: Movimientos Islámicos contemporáneos, de Abdul-lah Fiol
- Catolicismo y religión: El Islam y la tolerancia, de Waraqa bin Israil (NOTA: Esta página ocupa casi 80K y podría tardar unos 12 segundos o más en descargarse).
- Actualidad (Los Talibanes): Un breve informe (abril 2001)
- Actualidad: Comunicado de los islámicos españoles sobre el atentado a los EEUU (12.09.2001).
- Actualidad: ¿Puede ser santa una guerra?, por Mario Santana Bueno.
- Actualidad: La Guerra Santa en el Corán, por Mario Santana Bueno.
- Actualidad: Terrorismo, odio e injusticia, por Xavier Caño Tamayo (octubre 2001).
- Actualidad: La Guerra Santa, ¿un sexto pilar del Islam?, de Francisco D. de Otazú.
- Actualidad: Guerra bacteriológica: el ántrax, de la Asociación Mundial de la Salud.
- Actualidad: Los Talibanes.
 - Un breve informe (abril 2001)
 - La destrucción de las estatuas de Buda en Afganistán y la legitimación de la violencia en las distintas religiones. El Islam iconoclasta, por Eva Borreguero (mayo 2001).

Página inicial
Novedades • Quienes somos • Índice Global • Materiales para la Pastoral • Navidad • La Paz • Día de los difuntos
Cine • Santoral • Curso "Verdades de la fe católica" • Historias para la Pastoral

Para temas de consulta personal de ayuda, orientación, preguntas sobre la fe, la Iglesia,

problemas y orientaciones sobre temas variados, puede dirigirse al responsable de este sitio, Mario Santana Bueno, sacerdote católico de la diócesis de Canarias, Islas Canarias, España. Estas consultas se contestan en el plazo más breve posible por email, son totalmente gratuitas y no salen al público. Contestamos a todos los mensajes; si en 24 horas no te hemos respondido, escríbenos de nuevo, pues seguro que no hemos recibido tu mensaje o suscripción.

Para problemas o comentarios referentes a este sitio puede dirigirse al diseñador (Juan Jesús Doreste Aguilar).

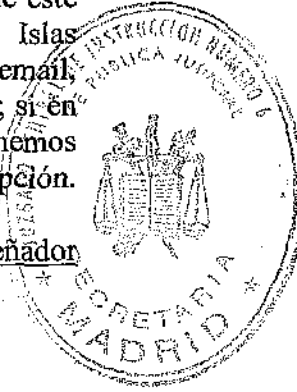



10 PREGUNTAS PARA COMPRENDER EL ISLAM

Por **Jaume Flaquer, sj**

LOS SUCECOS DEL ONCE DE SETIEMBRE han vuelto a colocar al islam en la cartelera de la actualidad. Indudablemente el mundo musulmán deberá realizar más pronto o más tarde una autocrítica profunda para analizar por qué en su interior han podido surgir personas capaces de matar de una forma tan indiscriminada. Preguntarnos si el verdadero islam es o no es fundamentalista nos llevaría a un callejón sin salida. En la tradición musulmana hay suficientes textos para defender cualquiera de las dos posturas. Pero, además, si los occidentales defendiéramos que el islam es intrínsecamente violento, estaríamos dando la razón a los terroristas en perjuicio del islam abierto. Los primeros podrían argüir a los segundos: "Incluso Occidente piensa como nosotros". La cuestión principal es saber hacia dónde quieren ir los musulmanes de hoy y qué quieren hacer con su religión. A esta cuestión hay que añadir una segunda pregunta: ¿Es su doctrina lo bastante flexible para poder incorporar un nueva lectura de la tradición? Mi respuesta es afirmativa sin ambigüedad alguna. La existencia de pensadores musulmanes abiertos es la mejor prueba de ello. La autocrítica es una tarea difícil que recae sobre los musulmanes. A los demás, nos compete descubrir todos los elementos positivos de esa religión, así como los puntos de su doctrina, teología e historia que les permitan avanzar en el diálogo interreligioso e intercultural. Para evitar confusiones, he aquí diez puntos que nos pueden ayudar a situar mejor el islam.

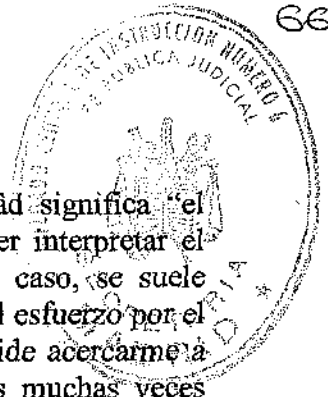

1. ¿Qué es la “guerra santa” o jihád?

“Guerra santa” no es una traducción exacta del término árabe. Jihád significa “el esfuerzo que persigue un fin”. Uno de los fines puede ser el de saber interpretar el Corán para hallar soluciones jurídicas a problemas nuevos. En este caso, se suele utilizar un término de la misma raíz, ijtihád. Otro de los fines puede ser el esfuerzo por el perfeccionamiento personal, es decir, la lucha contra todo lo que impide acercarse a Dios. Es la lucha contra los propios vicios y pecados. Este jihád es muchas veces considerado como el jihád mayor, es decir, la lucha por excelencia, la lucha verdaderamente importante. En último término la lucha puede ser también una lucha exterior contra todos aquellos pueblos que impiden la vida del islam. Esta lucha menor ha legitimado desde el principio del islam la guerras por su expansión. Sin embargo, el derecho a la utilización de la fuerza y el deber de usarla cesan si la victoria aparece dudosa, si no ha habido una propuesta formal de conversión o cuando los cristianos y judíos aceptan vivir en el interior de la dominación musulmana. Es evidente que la primera y la segunda condición faltan en los recientes atentados de Nueva York. Además jihád sugiere la idea de una batalla, no de atentados terroristas kamikaze. Estos no forman parte de la cultura musulmana. Solamente los hallamos entre los siglos XI-XIII en la secta chiíta de los “asesinos”, que mataban príncipes sunitas en actos públicos. Como tales atentados suicidas parecían algo inconcebible en una persona en plenitud de facultades, se creía que los autores se drogaban con hashish (de donde el término “asesinos”) antes del atentado. Pero lo más importante en referencia al jihád es que muchos intelectuales actuales defienden que sólo es válido como legítima defensa y jamás como ataque.

2. ¿Qué piensan los musulmanes de Jesús y de los cristianos?

El Corán es claro al acusar a algunos cristianos de tergiversación del verdadero Evangelio de Jesús; pero no pocos autores musulmanes se preguntan si tales críticas se pueden generalizar a los cristianos actuales. No solamente porque el Corán admite la existencia de verdaderos cristianos, sino porque, de hecho, Mahoma sólo conoció el cristianismo de Iglesias heréticas orientales. En el Corán, se advierten claramente trazas de los evangelios apócrifos. Mahoma parece creer que la Trinidad cristiana está formada por Dios Padre, Jesús y María. Pero, en cualquier caso, se reconoce que “los cristianos son los amigos más próximos de los musulmanes”. Se admite con convicción la inmaculada concepción de María y su virginidad, la concepción de Jesús por obra del espíritu Santo, la capacidad de Jesús de obrar milagros, su filiación divina, su ascensión al cielo y su segunda venida al fin de los tiempos. Pero se rechaza su divinidad, su filiación divina y su muerte en cruz. Jesús es uno de los profetas más importantes del islam y, para algunos, el más importante después de Mahoma. La mística musulmana va incluso más allá al reconocer en Jesús el paradigma de la santidad y de la proximidad de Dios. En su segunda venida, Jesús será la síntesis de toda la santidad musulmana y de las otras religiones. El místico Hallaj (s. X) es crucificado por considerarse cristificado y divinizado en Cristo, y Ibn Arabí (s. XIII) afirma la divinidad de Jesús, admite que sea del “linaje de Dios” y postula una cierta formulación trinitaria de Dios: Alláh, al-Rahmán, al-Rahím.

3. ¿Qué es la Nación Arabe?

La Nación Árabe (la 'Umma) es el sueño de todo buen musulmán. Equivale a los esfuerzos ecuménicos cristianos, pero con la diferencia de buscar también la unidad política bajo la dirección de un solo Califa. El sueño consiste en restablecer la unidad de los primeros años del islam anteriores a la división entre chiítas, sunnitas y kharijitas. La gran mayoría admite que la realización política del islam degeneró ya lejos del ideal musulmán a partir del quinto califa. El fin del Califato Otomano (1924) hizo entrar en crisis el ideal de la Nación Árabe. Las esperanzas de que dicho imperio unificase el mundo musulmán habían fracasado. La voluntad de mantener la unidad de la lengua árabe de los medio de comunicación, no sólo está enraizada en la sacralidad del árabe alcoránico, sino en una voluntad política unificadora. En el momento actual, el resurgir de los nacionalismos, la importancia creciente de la lengua beréber en el Magrib, y el distanciamiento progresivo de los "árabes dialectales" respecto del árabe clásico, constituyen impedimentos importantes para conseguir el sueño de la Nación Árabe. Este sueño renace de sus cenizas cada vez que se agrava el problema palestino y que los Estados Unidos entran en guerra contra algún país musulmán. Hoy día, sin embargo, algunos intelectuales musulmanes consideran que no es necesario que la 'Umma se realice políticamente, sino que basta la unificación espiritual.

4. ¿Qué es la shari'a? ¿Cómo hay que aplicarla?

La shari'a, la ley islámica, significa en primer lugar "camino", el camino que lleva a Dios. Se sabe asimismo que era el término usado por los judíos árabes para traducir el término Torah. La traducción del término shari'a por "ley" solamente resulta correcto si no se olvida que más que una lista de leyes concretas, son la shari'a los principios reguladores de la sociedad musulmana. Tales principios no se encuentran agrupados en ningún libro sagrado, sino que hay que buscarlos entre los versículos del Corán, los hadith (actos y declaraciones de Mahoma), entre las leyes deducidas por analogía con otras (qiyas), y entre la decisiones por consenso de la comunidad (ijma). Con todo este material, los juristas han de concretar las leyes para cada época y cada situación. Esto reclama un "esfuerzo" (ijtihad) de interpretación y aplicación de los principios legislativos. Los juristas agruparon los principios en libros de derecho (fiqh) y así aparecieron cuatro grandes escuelas jurídicas (s. VIII-IX): shafi'itas, hanbalitas, hanafitas y malikitas. Estas cuatro grandes escuelas han dado pie a la división más importante existente dentro del islam sunnita, que representa el 90% de todo el islam. Los distintos países han elaborado leyes más o menos estrictas de acuerdo con la escuela jurídica adoptada. En el Magrib ha dominado la escuela malikita; en los países del antiguo Imperio Otomano, la escuela hanafita; y en Arabia Saudí, la escuela hanbalita, la más rigorista. De todo ello, cabe concluir que no existe una shari'a concebida como una lista clara y concreta de leyes a aplicar. Podríamos decir que la shari'a es la ley de Dios y los códigos de derecho (fiqh) el esfuerzo humano para comprenderla. Hoy día son pocos los países que toman esos códigos antiguos como base de su legislación. Arabia Saudí es uno de tales países. La mayor parte se limitan a adoptarlos para temas de derecho matrimonial y familiar y para cuestiones de herencia. Fuera de tales casos, la shari'a es difícilmente aplicable en las sociedades modernas. Es tal la complejidad de estas sociedades que la shari'a deja demasiados huecos legales sin definir. Los pensadores modernos musulmanes acuden a este hecho para fundamentar islámicamente la teoría del islam como una religión sobre todo interior y espiritual. Dios, de haber querido determinar toda la vida social, hubiera dado más claros preceptos. Abdou Filali-Ansary, intelectual marroquí, se siente profundamente

cuestionado por el hecho que el Corán contenga menos de 500 preceptos, mientras el Antiguo Testamento tiene 613 y el Código de Derecho Canónico más del triple.

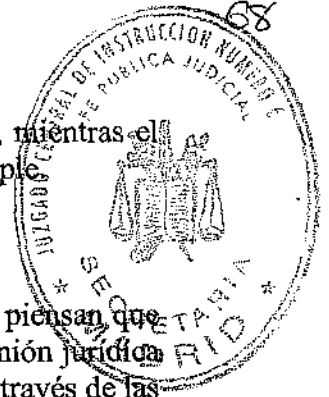

5. **¿Qué son las fatwa?**

Desde las fatwa pronunciadas contra Salman Rushdie, son muchos los que piensan que se trata siempre de sentencias condenatorias, y no es así. La fatwa es la opinión jurídica de un muftí que aplica un precepto de la shari'a a una situación concreta. A través de las fatwa, los juristas educan moralmente a la población, aconsejan a los gobernantes u orientan a los jueces. Las fatwa son normalmente respuestas a consultas precisas y en modo alguno son una sentencia judicial. Su autoridad se limita a la autoridad de quien la pronuncia. Frecuentemente el juez (qâdi), antes de dictar sentencia, pide consejo a los muftís. Puede dirigirse a más de uno y recibir respuestas distintas e incluso contradictorias. El juez es quien tiene la última palabra. No es raro ver fatwas que condenan a un autor y otras que declaran lícito su pensamiento. Es importante, además, subrayar que este sistema garantiza la separación de poderes: las escuelas jurídicas elaboran las leyes, los muftís las interpretan en cada momento, el juez las aplica y el soberano las ejecuta.

6. **¿Cuáles son las causas del fundamentalismo islámico?**

El fundamentalismo es una tentación permanente de toda religión que en ciertas épocas se manifiesta más que en otras. Si la filosofía y la ciencia árabes influyeron profundamente en la Europa del siglo trece, fue porque las sociedades musulmanas permitían una amplia libertad de pensamiento político, científico y religioso. El convencimiento de que la razón humana no podía ser contraria a la revelación divina, ya que las dos provienen en última instancia de Dios, evitaba las reticencias contra los filósofos, teólogos y científicos. Las ciencias siempre acabarían "dando la razón" al islam. Tal espíritu de apertura se fue cerrando progresivamente. Muchos autores musulmanes actuales consideran que la decadencia del islam comenzó, a finales del siglo X, al cerrarse el canon jurídico de las cuatro escuelas citadas. Se cerraba así el derecho al "esfuerzo" interpretativo y se abría la puerta a los fundamentalismos. En adelante, el derecho se vería obligado a repetir las soluciones jurídicas de una de las cuatro escuelas antiguas. El olvido de la filosofía de Averroes se suele mencionar también como causa de la decadencia del islam. Y mientras el islam lo olvidaba, Occidente lo acogía. Hete aquí, según el islam, la clave del éxito occidental. Pero las causas del fundamentalismo islámico no son sólo internas. El colonialismo europeo primero y americano después, han creado un sentimiento de humillación muy fuerte en la población musulmán. La respuesta del porqué de tal situación se ha formulado en términos religiosos: "el islam ha sido infiel". Para añadir en seguida, "ha sido infiel a la shari'a". Ya tenemos, pues, las bases para un resurgir de la escrupulosidad jurídica. Los recuerdos de la edad de oro han llevado a soñar la restauración exacta del antiguo mundo. El islam modernista, en cambio, defiende la recuperación del espíritu crítico y científico del pasado. Muchas son las voces que reclaman una reapertura de la puertas de la interpretación (ijtihad).

7. **¿Por qué los musulmanes, al parecer, odian a Occidente?**

El odio que siente el débil hacia el dominador es la otra cara de la moneda del menosprecio que siente el fuerte hacia el débil. El fuerte no necesita odiar porque su

seguridad no se siente comprometida. Y esto, creo, es un buen resumen de las relaciones entre Oriente y Occidente. El desprecio hacia el Oriente no es siempre consciente. Basta con considerar que las sociedades musulmanas viven todavía en etapas primitivas del desarrollo científico y cultural, basta con pensar que viven en nuestra Edad Media. Occidente está emitiendo constantemente mensajes subliminales en los que se les dice "vosotros no habéis pasado todavía por nuestra Ilustración, no habéis descubierto los derechos humanos, no habéis hecho la separación del poder civil y del religioso, todavía no estáis interesados en el diálogo interreligioso ...". Cuando Occidente da un paso hacia delante, se olvida de su pasado y exige que las otras culturas le sigan. Algunos musulmanes perciben, sienten que "la exigencia de diálogo" es la nueva forma de colonialismo cultural. El odio, sin embargo, no es más que uno de los sentimientos hacia Occidente. El Oriente siente a la vez una profunda admiración, especialmente por el desarrollo tecnológico. Pero que se transforma en orgullo herido, cuando recuerda los tiempos de esplendor de la cultura árabe. Además, la dominación occidental es un atentado directo al Dios musulmán porque cuestiona la capacidad de Allâh para liberar a sus fieles musulmanes. La dominación es, pues, un atentado contra la religión musulmana, contra su verdad. Alejar la cultura occidental es, pues, algo que se percibe como un deber religioso. Tampoco hay que olvidar que las sociedades musulmanas han sufrido transformaciones muy radicales durante los siglos XIX y XX. La occidentalización ha sido y es mucho más profunda de lo que nosotros somos capaces de ver.

8. ¿Es el Corán un libro sagrado? ¿Debe ser leído siempre literalmente?

Jamás entenderemos el Corán si exigimos que los musulmanes lo lean como nosotros hacemos con la Biblia. Para un cristiano, la sacralidad del texto está subordinada a la sacralidad de quien es la Palabra de Dios, Jesucristo. Para los musulmanes, el mismo texto coránico es la palabra de Dios. No hemos de comparar el Corán a la Biblia, sino al mismo Jesús. El respeto con que los musulmanes tratan el Corán ha de compararse al respecto con que los cristianos tratan el pan consagrado de la Eucaristía. En términos cristianos, podríamos decir que el Corán es para los musulmanes el sacramento por excelencia de la presencia de Dios. Se ha dicho que, si para los cristianos Jesús es la Palabra de Dios hecha hombre, el Corán es la Palabra de Allâh hecha libro. Esto es verdad si no se pretende agotar la Palabra de Dios con las páginas del Corán. Dios no escribe en él toda su Palabra. Todo lo cual, no significa que la lectura que hace la mayor parte de musulmanes sea "al pie de la letra". El contexto de la revelación de un pasaje es, en efecto, muy importante. Para evitar las contradicciones de la lectura literal, los musulmanes han establecido una datación de cada sura (o "capítulo") del Corán. En caso de contradicción, la última revelada abroga la que es anterior. La tradición musulmana también se ha preguntado cómo interpretar los antropomorfismos de Dios que aparecen en el Corán (mano de Dios, rostro de Dios, etc.) porque está claro que son interpretables literalmente ya que Dios no tiene un cuerpo como el nuestro. El islam chiíta y la mística sufi se desmarcan radicalmente de la lectura literal, no sólo del Corán, sino de cualquier realidad. Afirman que toda realidad -y especialmente el Corán- tiene un exterior (zâhir) y un interior (bâtin). El interior es el más importante. En el Corán, la cara aparente es el texto leído de manera literal y la parte interior es la cara oculta que se nos invita a descubrir. Así, pues, sin negar el sentido literal de un texto que hable sobre la guerra, se dirá que su sentido principal es la lucha contra los deseos que nos alejan de Dios. El sufismo es muy claro: El Corán sin su sentido profundo es como un cuerpo sin corazón.

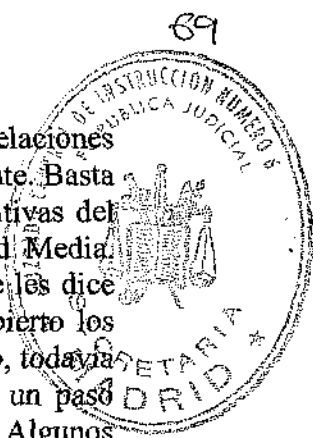

9. ¿Por qué Jerusalén es tan importante para los musulmanes?

Jerusalén ha sido siempre ciudad santa para los musulmanes. En árabe, Jerusalén recibe el nombre de al-Quds, que proviene de la raíz qds que significa "santidad". Al principio, Mahoma y los primeros musulmanes se inclinaban hacia Jerusalén para orar, pero después de las desavenencias con los judíos de Medina y de la importancia creciente de la Meca, Mahoma decide cambiar la dirección de la oración. La segunda razón de la importancia dada a Jerusalén es que se cree que Mahoma hizo una ascensión al cielo en cuerpo y alma desde Jerusalén. El lugar de la subida sería precisamente la explanada del Templo. La construcción de una mezquita en el lugar preciso conmemora tal acontecimiento.

10. ¿Qué podríamos aprender de los musulmanes?

Si un cristiano, meditando sobre la condición limitada del ser humano, puede decir "todos somos pecadores", de modo semejante los musulmanes afirman a veces que "todos somos idólatras". Esta formulación resulta interpelante en una sociedad que ha construido una nueva Kaaba y la ha llenado de multitud de dioses: el dios del dinero, de la belleza, de la eterna juventud, del progreso ciego, del sistema económico inmutable, de las ideologías que legitiman asesinatos ... Hemos olvidado la experiencia de Teresa de Jesús: "Solo Dios basta".



ANTES DE LAMENTARSE

Dijo (el profeta): ¡Señor! ¡Auxíliame, que me desmienten!''.

Dijo (Dios): "Un poco más y se arrepentirán"

(Corán, 23:39-40)

HARUN YAHYA

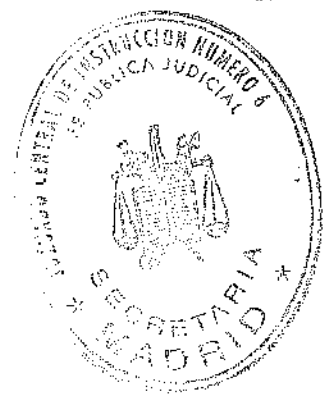

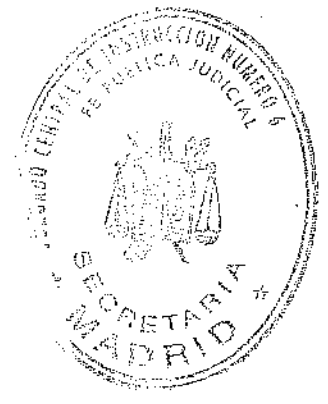

Primera edición en turco: Julio de 1999.-

Primera edición en inglés: Febrero de 2001.-

Segunda edición en inglés: Noviembre de 2002.-

Traducción del inglés al castellano:

Abu Dharr Manzolillo – Julio de 2003 – Buenos Aires – Argentina



INDICE

INTRODUCCION

EL REMORDIMIENTO QUE SIENTEN LOS SERES HUMANOS EN EL MUNDO

EL COMIENZO DEL LAMENTO DE LOS INCREDULOS: LA MUERTE

LA AFLICCION QUE SE SENTIRA EL DIA DEL JUICIO UNIVERSAL

LA AFLICCION QUE SE SENTIRA EN EL INFIERNO

PARA NO TENER QUE LAMENTARSE EN LA OTRA VIDA

APENDICE: EL COLAPSO DEL DARWINISMO

Es el índice de un libro en castellano.

Emulador de Tarjeta Telefónica

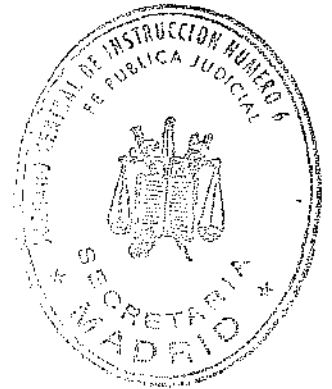

CLINICA ACTUAL:

Como ya hemos oído comentar a muchos colegas, la realización práctica del EMULADOR DE TARJETA TELEFONICA propuesta por D. Jose Manuel García, enmascara grandes inconvenientes que nada tienen que ver a nivel de diseño, que a 'ojo de buen cubero' parece querer cumplir. Por un lado el tipo de memoria utilizada, no se encuentra disponible en el mercado callejero de semiconductores, ni tan siquiera una equivalencia que se aproxime a nuestro fin. Además de esto y por si fuese poco, las placas de circuito impreso que normalmente adquirimos en la calle tienen un espesor que no nos permite introducir el inventillo en su ranura correspondiente; todo ello muy lejos de hacernos felices en el intento. ¡Tranquilos!.

EXPLORACION:

En el nuevo esquema diseñado por Jack, donde se puede de entrada apreciar la primera gran diferencia respecto al esquema original, hay representados dos contactos telefónicos (KEYPHONE) uno para alojar al chip de ROM (previa soldadura sobre un zócalo de 8 pines o directamente), y el otro para relizar la conexión con una tarjeta de teléfono ya agotada.

Los útiles necesarios y que debemos apresurarnos a comprar con muy poco dinero son:

- 1 integrado 74HC393
- 1 integrado 74HC139
- 1 integrado 74HC02
- 1 memoria RAM tipo 6116 (Equivalencias: uPD4016, TMM 2016, TMM2015, MN4216)
- 1 tira de 40 pines (torneados) para darle elevación a la RAM.
- 1 zócalo de 8 pines para soldar la ROM (a título personal si así se desea).
- 2 diodos 1N4148 (¡No confundir la polaridad en el circuito!).
- 1 transistor BC547B
- 2 resistencias de 22K (1/4 watio)
- 1 resistencia de 15K (1/4 watio)
- 1 resistencia de 3.3K (1/4 watio)
- 1 resistencia de 1.5K (1/4 watio)
- 1 metro de cable de cinta plana de 10 contactos (solo utilizaremos 7).
- 1 conector IDC de 10 contactos (macho acodado para circuito impreso).
- 1 conector IDC de 10 contactos (hembra para cable de cinta plana).

1 trozo de placa de C.I. de 70mm x 40mm sensibilizada fotosensibilizada a doble cara (positivo)
o bien una placa de prototipos de unos 100mm x 100mm.

Además necesitarás conseguir 2 tarjetas de teléfono agotadas (una a modo de soporte entre el teléfono y nuestro artefacto, y otra para implementar nuestra ROM).

Si se opta por realizar la placa, durante el proceso de taladrado de la misma, se recomienda utilizar una broca de 0.7mm de diámetro, y realizarlo con mucha maña. Igualmente, para las soldaduras, usar un soldador de punta tipo lápiz de 30W o algo parecido para que no dañe las pistas o los semiconductores.

NOTA: Los circuitos integrados, deben ser de la serie 74HCxxx, y en su defecto también pueden valer estos otros: 74HCTxxx, 74HCTLxxx o 74Cxxx, de ningún modo usar los 74xxx ó 74LSxxx.

TRATAMIENTO REALIZADO:

Para poder paliar esta sufrida situación, os proponemos el siguiente esquema eléctrico que ha sido simulado convenientemente con PSPICE y OrCAD dst, para evitar malos sustos, no obstante es posible que en la práctica los resultados no sean del todo los esperados debido en parte a algunos aspectos críticos del circuito. Como podeis ver el circuito ha sido brutalmente modificado por nuestro amigo Jack de manera poco ortodoxa aunque muy inteligente, utilizando los elementos mas baratos y conocidos de cualquier tienda de electrónica. Además, la modificación ha implicado una reducción del número de circuitos integrados y varios detallitos sin importancia que creemos que como lección de electrónica técnica nos permitireis explicaros con detalle para que veáis como 'la logica es la que impera'.



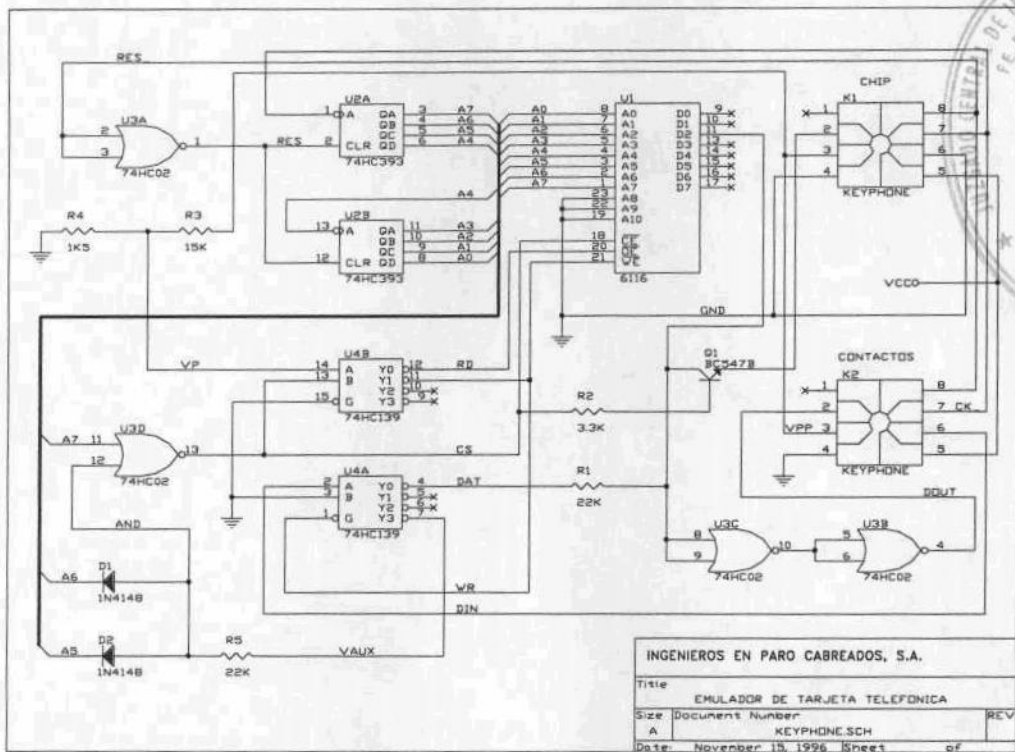

Para empezar, todos los circuitos integrados salvo la memoria RAM consumen unos pocos microamperios en reposo ya que son circuitos que segun sus características técnicas, pueden ser alimentados desde 2V a 6V (tecnología HCMOS). La memoria elegida es curiosamente una 6116 de la que solamente vamos a aprovechar un solo bit de los primeros 256 bytes iniciales, ya que se han empeñado en ponernos las cosas difíciles. Los otros 7 bits los despreciamos en este inventillo, pues la necesidad es la que prima y la memoria no es un componente tan caro como para no justificar esta decisión.

La segunda operación realizada a nuestro paciente ha sido también determinate. Dado que tenemos un buen soporte que cumple con las dimensiones y espesores que requiere la mencionada ranurilla, utilizemos pues el material de la propia tarjeta en provecho nuestro. Basta con seguir las explicaciones siguientes:

- a) Trepanar la tarjeta por la cara posterior a los contactos destruyendo si es necesario el chip que hay interiormente (realicese esta operación con sumo cuidado para evitar dañar los contactos).
- b) Limpiar con cuidado los contactos de residuos plásticos (resina epoxi), y preestañarlos rápidamente para evitar deformaciones térmicas del plástico.
- c) Cortar con una cuchilla rígida, las ranuras que hemos indicado sobre la tarjeta.
- d) Pelar los 7 contactos que vamos a usar del cable de cinta plana.
- e) Realizar una soldadura de los contactos según el orden establecido en nuestro esquema.
(Soldar de forma rápida para evitar exceso de calor a los contactos.)
- f) Pasar el cable de cinta plana por las dos ranuras exteriores.

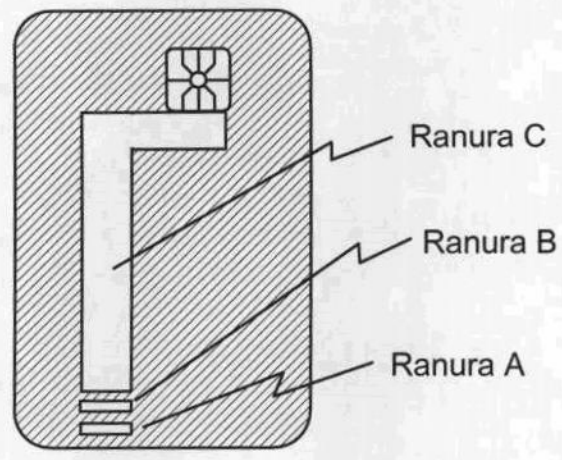

Después de ésta operación, u otra parecida que se te pueda ocurrir, pasaremos el cable de cinta plana primero por debajo de la ranura (A) y luego de arriba hacia abajo por la ranura (B). Tras alojar el cable en la ranura (C) y soldar manteniendo todo tenso. Después si somos realmente mañosos podemos fijar el cable con un pegamento de contacto, alguna resina sintética o simplemente con celofán suficientemente fino, de manera que le de consistencia y rigidez.

La tercera operación consiste ahora en extraer el chip de la otra tarjeta, para lo que utilizaremos unas tijeras y recortaremos el área rectangular que nos interesa. Después las soldaduras se realizarán directamente en los contactos previamente estañados y en el mas corto espacio de tiempo para evitar que se destruya el chip.

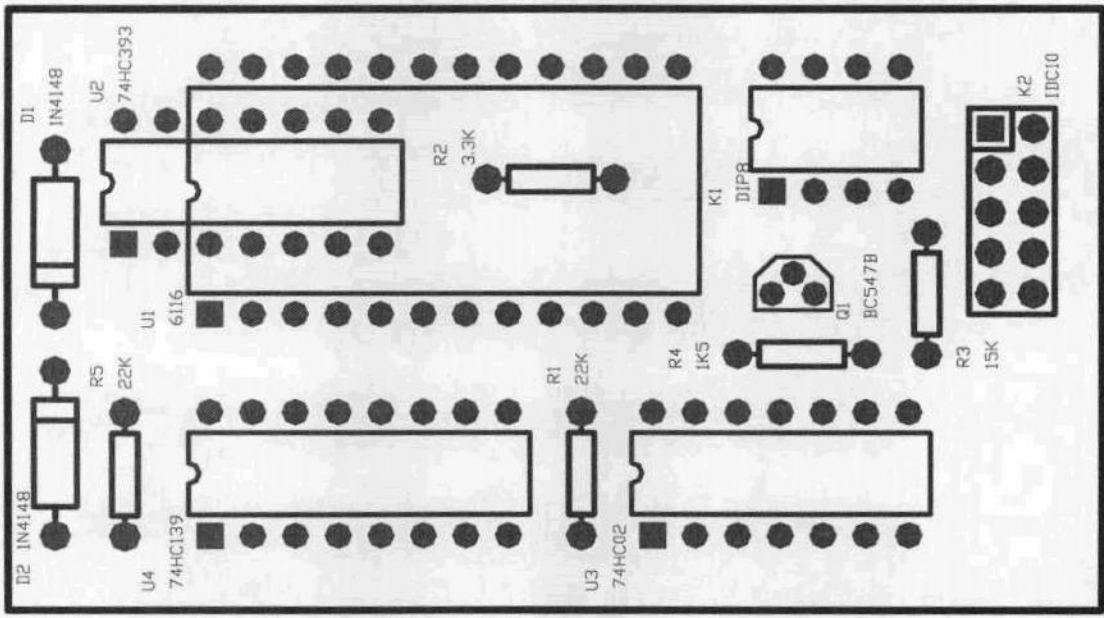

Ya solo queda por realizar la placa de circuito impreso a doble cara del

inventillo, que como se puede apreciar, se ha querido reducir el espacio físico sin el uso de componentes de montaje superficial. Dado que somos conscientes de que no todo el mundo sea capaz de realizar la placa de circuito impreso, insistimos en dar como solución que utilicéis una placa de circuito impreso ya perforada para ensayo de prototipos que se venden curiosamente también en cualquier tienda. Si optamos por esta última solución, vemos que el circuito nos quedará estéticamente poco visible tras realizar el cableado de la misma pero si hacemos todas las soldaduras correctas, conseguiremos su funcionalidad (típico ejemplo del método ruso: Lo funcional antepuesto a lo estético).

A continuación, aparece el trazado de pistas a doble cara del C.I. cuyo tamaño en la realidad deberá tener unas dimensiones de 66mm x 37mm; estas medidas te pueden servir de referencia para ajustar la escala gráfica cuando envíes el gráfico por impresora. Si no se tiene claro, utilizar cualquier otra herramienta gráfica que permita el formato DXF tal como AutoCAD, e importar el fichero PCB.DXF.

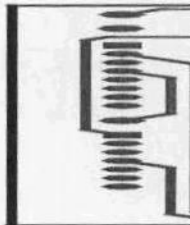
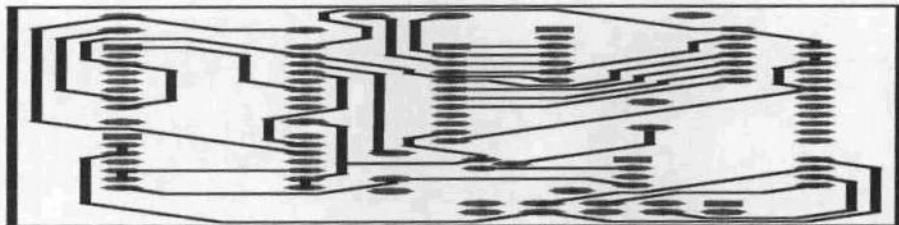

PRUEBAS COMPLEMENTARIAS:

Analizaremos ahora el circuito, indicando los módulos existentes, su configuración individual y los procesos tanto de lectura como de escritura. Como puede apreciarse en el esquema, el C.I. 74HC393 está realizando la tarea de direccionar la memoria 6116 en sus primeros 256 bytes. La decodificación del permiso de selección de la RAM, se realiza a partir de la dirección 96 (decimal) por medio de las líneas A5, A6 y A7 en colaboración con los diodos D1, D2 y R5 (puerta AND sintetizada), y U3D (puerta NOR). Hemos además diseñado con el doble demultiplexor 74HC139 por un lado el control de la lectura o escritura en la RAM así como la lectura de la ROM gracias a U4B, encargándose de dar permiso al dato de entrada DIN, la otra mitad del integrado, representada por U4A. El truco está en que aunque el direccionamiento de ambas (RAM y ROM) se realiza simultáneamente, Q1 dota a la ROM de un buffer triestado monobit con lo que los datos de uno u otro pueden seleccionarse sin interferirse.

Para un mejor entendimiento supongamos los siguientes casos:



a) Operación de lectura en direcciones inferiores a la 96: La señal CS estará a nivel lógico alto, con lo que no se direcciona la RAM pero sí la ROM. Como se ve, el transistor BC547B, realiza la función de buffer triestado ya que la base está directamente polarizada con R2. La resistencia R1 limita la corriente de colector y mantiene el bus de E/S monobit libre de señales espúreas al estar conectada a la tensión de alimentación. Gracias a U3C y U3B la salida del dato queda amplificada al estado lógico correspondiente.

b) Operación de escritura en direcciones inferiores a la 96: Esto es del todo imposible ya que el pin 13 de U4B está a nivel alto siempre, manteniéndose los pines CE, OE y WE de la RAM siempre a estado lógico alto.

c) Operación de lectura en direcciones superiores a la 96: La señal que viaja al pin CE de la RAM, está a nivel lógico bajo, y la base del transistor Q1, se encuentra al mismo nivel con lo que se desactiva cualquier señal procedente de nuestra ROM aunque sigue siendo direccionada. El bit D0 de la RAM ya no se encuentra en alta impedancia al estar leyéndose por encima de la dirección 96

d) Operación de escritura en direcciones superiores a la 96: Siempre que la señal de tensión de programación aparezca, por medio de las resistencias R3 y R4 que forman un divisor de tensión 1:11, originarán una tensión de +1.9V justo a la entrada del demultiplexor U4B, con lo que la señal WR que va a la RAM se habilita (nivel lógico bajo) dándose a su vez permiso de entrada del dato por medio de U4A. En este instante, las señales CE y WE se encuentran a cero lógico pero no la de OE (Output Enable), por lo que es posible una escritura. El bit de datos de la ROM si te das cuenta, sigue desactivado del bus de dato.

No cantemos aun victoria, pues aunque la lógica funcione correctamente, es posible que tengamos problemas de funcionamiento imprevisto. Tened en cuenta que la información obtenida para el desarrollo de este circuito está basada en otro anterior del que a ciencia cierta poco se sabe. En cuanto al sistema de encriptamiento de datos en la tarjeta, de momento os podemos decir que no sabemos de donde conseguir información, pero sí que tenemos a gente trabajando exclusivamente en ello, pues tiempo es lo que nos sobra.

MEDICAMENTOS ADMINISTRADOS:

Te describimos a continuación, la descripción del encapsulado de los circuitos integrados para que no tengas errores a la hora de conectarlos:



Vcc=2..6v pin14
GND= pin7

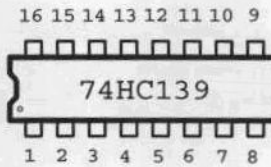

Vcc=2..6v pin16
GND= pin8

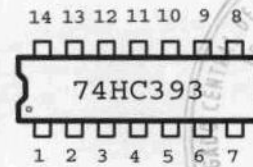

Vcc=2..6v pin14
GND= pin7

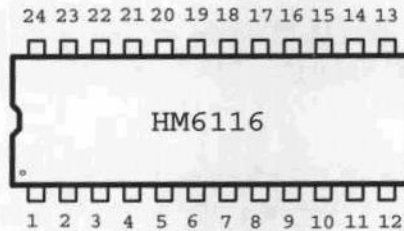

Vcc=2..5v pin24
GND= pin12

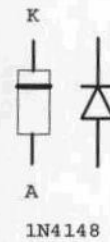

TRATAMIENTO Y DURACION:

Una vez curado el paciente, se recomienda ejercitarlo para ir acomodandolo al dia a dia. Por nuestra parte solo nos resta desearle una larga vida y que se mejore...

INDICIOS EPIDEMICOS DE COLERA:

El hecho en sí de todo este documento, no es otro que el de reivindicar un puesto de trabajo y un salario digno (acorde con la categoría profesional), presionando a las grandes empresas del sector electrónico, para que generen puestos de trabajo.

Os anunciamos que ésto es solo la punta del Iceberg, ya que prometemos en un futuro a corto plazo proponeros mas inquietantes circuitos de ésta indole para escarmiento de los soberbios. Actualmente hemos desarrollado otro artilugio que llamamos 'parásito' cuya función es la de emular cualquier 'mochila' conectada al puerto paralelo, ¿te gusta la idea?.

Queremos vuestra opinión o ideas sin desarrollar, pero sobre todo tu apoyo a un colectivo que cada vez se está desprestigiando mas en España.

Fdo: INGENIEROS EN PARO CABREADOS, S.A.

Emulador de tarjetas PROM.

José Manuel García



Introducción

En la actualidad, está muy extendido el uso de las llamadas tarjetas chip. Esta denominación incluye varios tipos de tarjetas cuyas únicas características comunes son el tamaño (tipo tarjeta de crédito) y la inclusión de un chip en lugar de una banda magnética como medio para almacenar datos. Por lo demás, las tarjetas chip pueden estar destinadas a usos muy diversos, y los chips que utilizan pueden ir desde una simple PROM hasta sistemas basados en microcontroladores capaces de codificar y almacenar datos con altos niveles de seguridad.

En este estudio se tratan de forma específica las tarjetas PROM a nivel teórico y práctico, y la manera de construir un circuito simple que sea capaz de emular el funcionamiento de una tarjeta original. Si bien se podría haber conseguido esto con un solo microcontrolador programable, he optado por un diseño algo mayor, pero más fácil de construir, ya que no requiere de un programador o un grabador de EPROMs, ni de ajuste alguno para su construcción y puesta en funcionamiento.

Tarjetas PROM

Las tarjetas PROM más habituales contienen en su interior una PROM de 256 bits, organizados en 256 direcciones de 1 bit. El

Patilla:	Significado:
1	GND: Masa lógica.
2	V_{pp} : Tensión de programación (+21V).
3	D_{out} : Salida de datos.
4	No utilizada.
5	RST: Reset (activo a nivel bajo).
6	CLK: Clock (activo en flanco de bajada).
7	D_{in} : Entrada de datos.
8	V_{cc} : Alimentación (+5V).

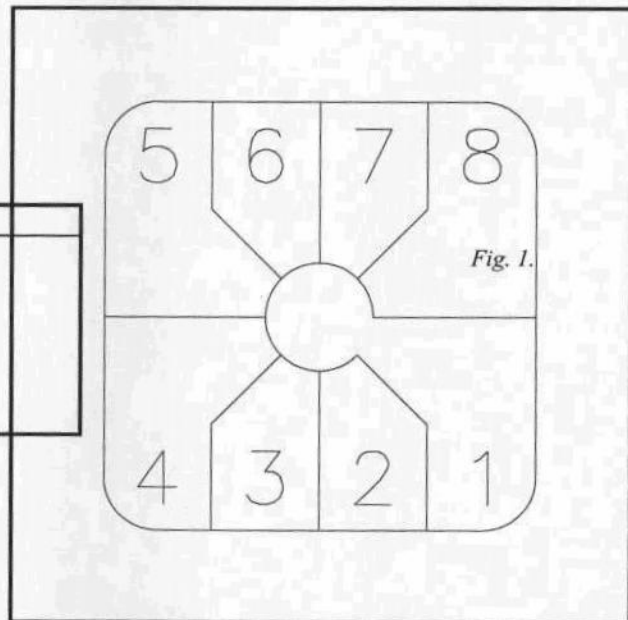

direccionamiento de dicha PROM lo realiza un circuito contador de 8 bits, de forma que cuando el contador está en la dirección n , podemos leer o escribir en dicha posición n . Para avanzar a la siguiente dirección, sólo hay que darle un impulso a la entrada de reloj del contador, y entonces, éste apuntará a la siguiente dirección, $n + 1$.

Existe además una entrada de reset que pone a cero el contador. Además, el contador de direcciones es cíclico, de forma que si está en la posición 20 y queremos acceder a la 18, podemos hacer un reset y dar 18 pulsos de reloj, o bien no utilizar el reset y dar 254 pulsos de reloj.

En la figura 1 aparece la numeración de las patillas de un chip de tarjeta PROM estándar, y en la tabla 1 el significado de cada patilla o contacto.

En la figura 2 se puede ver la cronología de las señales para un ciclo de reset, de lectura o de escritura.

Durante un reset, V_{pp} debe estar a +5V, el estado de D_{in} es indiferente, y RST debe estar a cero. En estas condiciones, durante el flanco de bajada de CLK, se pone a cero el contador de direcciones interno. Para el resto de operaciones, la patilla RST debe estar a nivel alto.

En estas condiciones, una vez hecho un reset, tendremos en D_{out} el dato almacenado en la dirección 0 de la PROM. Si ahora damos un pulso de reloj, cuando CLK vuelve a estado bajo, tendremos en D_{out} el dato de la dirección 1 de la PROM, y así sucesivamente, hasta llegar a 255, en que volvería a la dirección 0.

Si durante un pulso de reloj V_{pp} está puesto a +21V, el estado de D_{in} quedará almacenado en la dirección de la PROM que indicara el contador interno. A este respecto, es conveniente aclarar un par de cosas: una PROM en blanco, o virgen, tiene almacenadas en todas sus direcciones ceros. Podemos convertir uno de esos datos en un 1, pero jamás podremos poner un cero donde había un 1. Por tanto, si durante un ciclo de escritura en D_{in} hay un cero, el contenido de la PROM no variará. Por otro lado, la PROM de las tarjetas comerciales, tiene una zona "reservada", en la que no se puede escribir. Esta zona ocupa las 96 primeras direcciones de la PROM, y ha sido escrita en fábrica y protegida fundiendo un fusible interno. En esta zona reservada, están almacenados datos acerca del fabricante, el tipo de tarjeta, la empresa para la que ha sido fabricada, valor de la tarjeta y n° de serie. El resto de direcciones suelen contener ceros, aunque en algunas tarjetas, algunas direcciones, normalmente de la 96 a la 105, o bien de la 246 a la 255, han sido puestos a 1 durante el control de calidad en fábrica.

Cuando una tarjeta es introducida en un lector, éste lee la zona reservada y comprueba si la tarjeta es de esa empresa y de qué valor es. Si la tarjeta es válida, va leyendo el resto de la tarjeta para averiguar hasta donde ha sido escrita y calcula cuánto le queda por gastar. Conforme se van gastando pasos, el lector va poniendo a 1 direcciones de la PROM y leyéndolas para verificar que han sido bien escritas, hasta llegar a una dirección determinada en que calcula que la tarjeta está completamente agotada.

Emulador

Lógicamente, para emular una tarjeta PROM tendremos que realizar un circuito capaz de responder como una tarjeta real, pero si queremos que sea reutilizable, deberá ser posible borrarla, es decir, hacer que siempre que la introduzcamos en un dispositivo de lectura, se comporte como una tarjeta nueva.

Por tanto, nuestro emulador deberá responder a la lectura de los primeros 96 bits como lo haría una tarjeta real, y deberá permitir que se escriba y se lea en el resto,

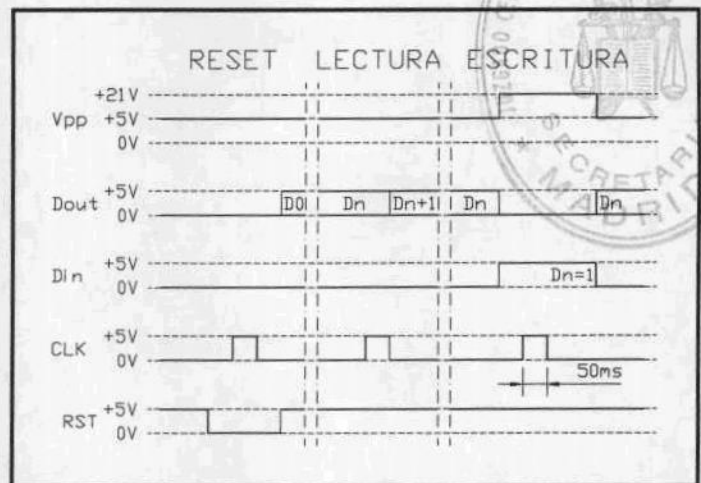
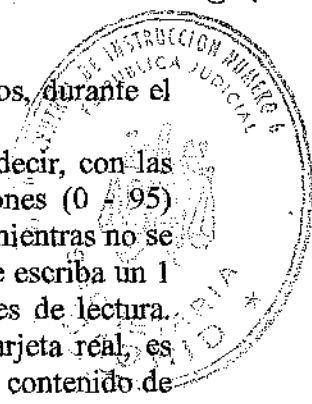

Fig. 2.





almacenando los valores escritos hasta que nosotros queramos, o, al menos, durante el rato que dure su utilización.

Nuestro emulador ha sido diseñado de acuerdo con esta idea, es decir, con las siguientes especificaciones: debe responder en las primeras 96 direcciones (0 - 95) como una tarjeta estándar, y en el resto (96 - 255), debe responder con 0 mientras no se escriba otra cosa (como si fuera una tarjeta recién comprada), y cuando se escriba un 1 en una dirección, ese dato debe poder ser leído en sucesivas operaciones de lectura. Además, debe responder ante un ciclo de RESET como lo haría una tarjeta real, es decir, inicializando el contador de direcciones a 0, pero sin que se borre el contenido de dichas direcciones de memoria.

Como primera aproximación, nuestro emulador consta de los siguientes bloques:

- Un circuito contador; se encargará de ir contando como lo haría el contador interno de una tarjeta comercial, para que nuestro circuito "sepa" cuál es la dirección en la que el dispositivo lector va a escribir o leer, y cuándo está en la zona reservada y cuándo no. El chip encargado de esta función es un 4040.
- Una ROM de 96 bits, conteniendo una copia exacta de los primeros 96 bits de la tarjeta que se quiere emular. La ROM más barata y que mejor se ajusta a estas características es el propio chip de una tarjeta comercial (puede ser usada, puesto que el contenido de esta zona reservada no varía de una tarjeta nueva a una gastada).
- Una memoria RAM estática de, al menos, 160 bits; se encargará de almacenar los datos que vaya escribiendo el lector, como si fuera una PROM, pero con la diferencia de que puede ser borrada. Para esta función se ha elegido un chip de tipo 4537, una RAM en tecnología CMOS de 256 bits.
- Un decodificador de direcciones que asegure que en las primeras 96 direcciones funcione nuestra ROM y en el resto nuestra RAM. En nuestro circuito, esta función la realizan un par de puertas.

Como se podrá observar, aparte de la tarjeta usada, el resto de componentes no cuesta más de 500 pesetas.

Diseño práctico

En la figura 3 se puede ver el esquema del emulador. Para explicar su funcionamiento, veremos qué componentes intervienen en cada una de los tres tipos de operaciones que debe realizar, reset, lectura y escritura, así como el funcionamiento en el momento de la desconexión de la fuente de alimentación externa (proporcionada por el propio dispositivo lector).

Durante un ciclo de reset, IC1 pone su contador interno a 0, puesto que sus patillas 5 y 6 están directamente conectadas a las patillas 5 y 6 de CON1. El reseteo de IC5 es algo más complejo. El conjunto formado por R1, R2 e IC2C, se encarga de que en la salida de IC2C haya un 1 siempre que la tensión de programación (+21 V) esté desactivada en la patilla 2 de CON1. En estas condiciones, si en la patilla 6 de CON1 aparece un 1, en la salida de IC3A habrá también un 1. El conjunto formado por D4, D5 y R4, actúa como una puerta AND, y el conjunto de T1 y R5 como un inversor. En estas condiciones, al pasar a nivel bajo la patilla 5 de CON1, en el cátodo de D4 aparece un 1 y, por tanto, en el ánodo de D4 y D5 aparece un 1, lo cual hará que IC5 se resetee. El conjunto de R6 y C2 tiene por objeto retrasar el pulso de RESET un poco respecto al de

CLOCK, para evitar que una vez reseteado IC5, durante la caída de la señal de reloj, cuente un paso.



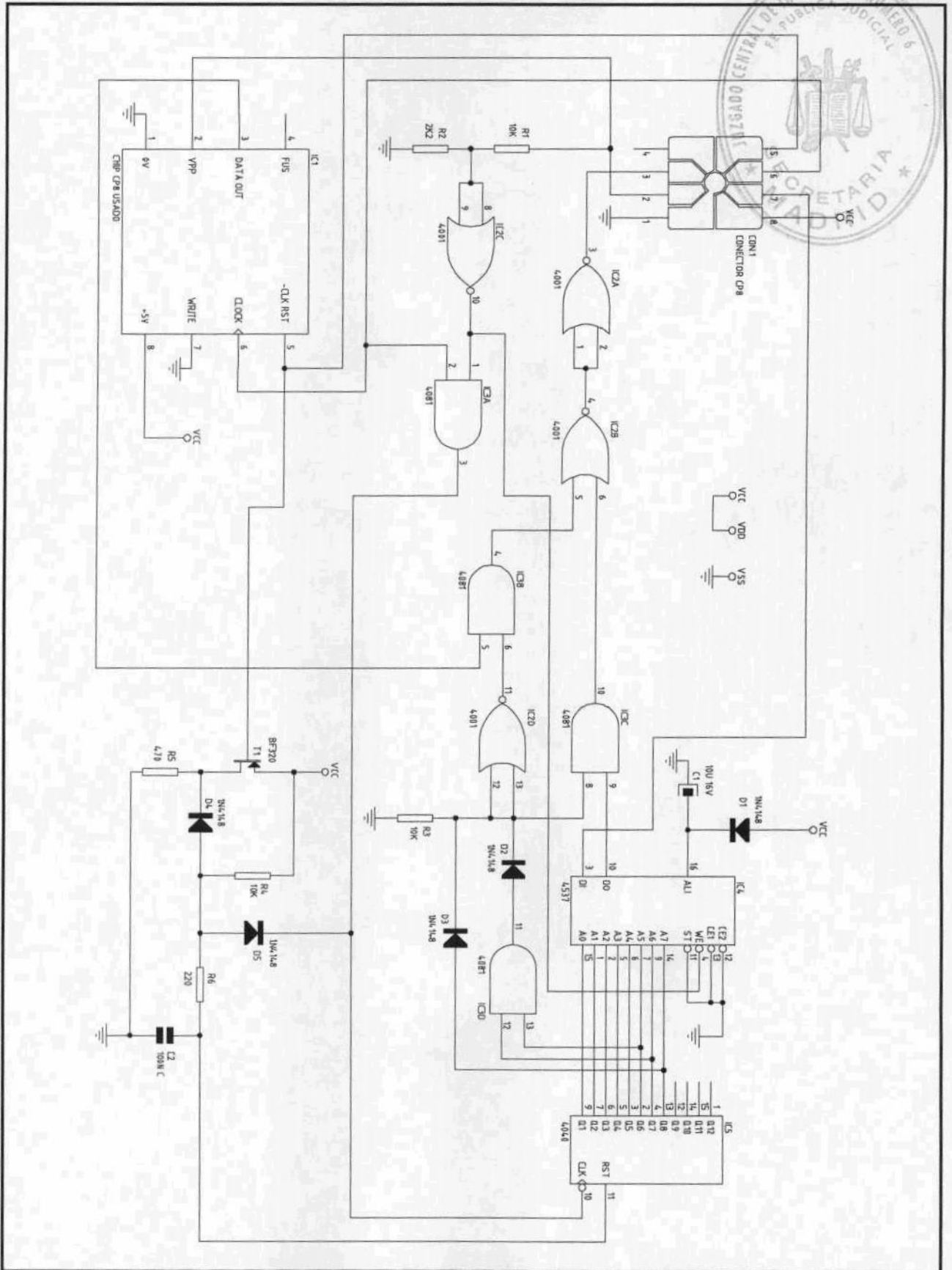

Fig. 3

87

En los ciclos de lectura, IC3D y la puerta OR formada por D2, D3 y R3, actúan como decodificador de direcciones, de forma que en el cátodo de D2 y D3 aparece un 1 cuando el valor del contador IC5 es mayor que 95, y un 0 si el valor del contador está en el rango de 0 a 95. El conjunto formado por IC2A, IC2B, IC3B, IC3C e IC2D actúa como un puerto de dos entradas y una salida, de forma que en las direcciones de 0 a 95 los datos se lean de IC1 y en las direcciones de 96 a 255 se lean de IC4.

Durante un ciclo de escritura, siempre se escribe en la RAM (IC4), y el conjunto formado por R1, R2 e IC2C se encarga de generar la señal de Write Enable para IC4 a partir de la tensión de programación (V_{pp}).

Cuando se desconecta la tensión de alimentación del circuito (al extraer el emulador del lector de tarjetas), el conjunto formado por D1 y C1 actúan como una pequeña alimentación de emergencia. El motivo de incluir este dispositivo es evitar que en un pequeño corte de la alimentación se pierdan los datos almacenados en IC4. Con los valores descritos, los datos persistirán en la RAM durante unos segundos (depende del modelo usado para IC4), al cabo de los cuales se borrarán, quedando el emulador en condiciones de volver a usarse. En caso necesario, se puede incluir un pulsador que cortocircuite C1 a través de una resistencia de 100 ohmios, para provocar un borrado manual.

Construcción

Para la construcción del emulador se ha diseñado el circuito impreso de la figura 4. Como puede observarse, alberga todos los componentes, incluido el chip de una tarjeta usada. Debido al pequeño grosor de las tarjetas comerciales ($0.8\text{mm} \pm 0.1\text{mm}$), será necesario utilizar placa de circuito impreso flexible de una sola cara, en la que se efectuará el trazado de las pistas por el método que se prefiera, pero respetando especialmente la forma en la zona que actuará como conector del emulador. Antes de insertar y soldar los componentes, es importante dar la forma adecuada a sus patillas para evitar que deformen la placa. Se utilizará un soldador de poca potencia (menos de 25W) con toma de tierra, para evitar daños a los circuitos integrados. Si no se dispone de soldador con toma de tierra, es recomendable utilizar zócalos para dichos circuitos integrados.

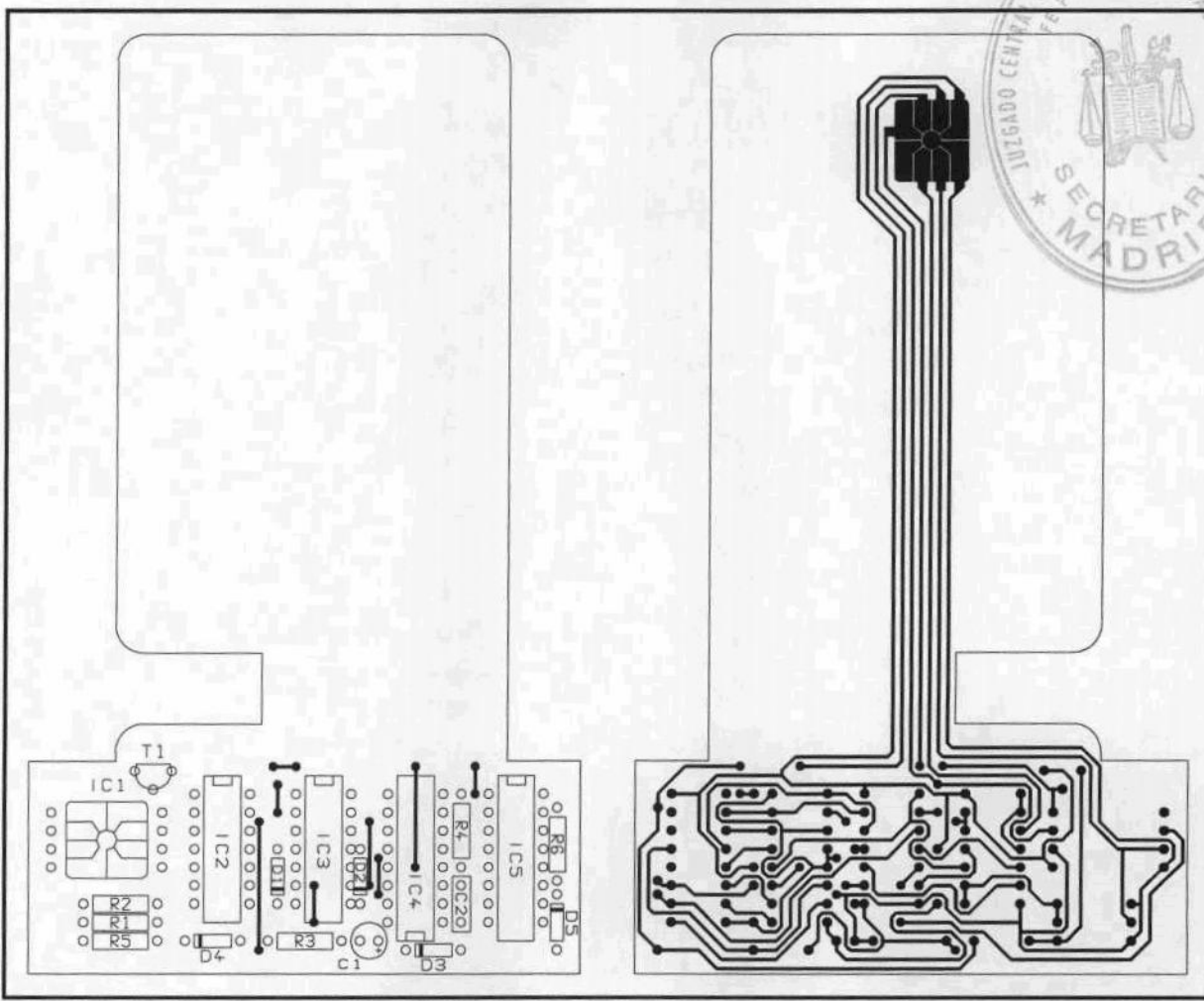

Fig. 4

En la figura 5 está la lista de componentes empleados. Empezaremos por soldar los ocho puentes, para los que se utilizará cable de pequeña sección con funda aislante (es muy importante colocar los puentes antes que el resto de componentes, ya que algunos quedarán debajo de IC3 e IC4). A continuación soldaremos las resistencias y los condensadores, teniendo en cuenta que C1 tiene polaridad. Después los diodos, prestando atención a la posición de la marca; D2 debe soldarse de forma que permita posteriormente insertar el circuito integrado IC3. A continuación se soldará el transistor T1. El siguiente componente es el chip de una tarjeta usada, pero antes de soldarlo a la placa debemos prepararlo. Recortaremos de una tarjeta usada, sólo el cuadrado que incluye el chip y los ocho contactos, ya que el resto de la tarjeta es sólo plástico. Colocándolo sobre una superficie metálica que facilite la disipación de calor, soldaremos lo más rápido posible (para evitar que se caliente en exceso), un hilito de cobre a cada patilla, lo más cerca posible del borde del cuadrado. Pegaremos con pegamento el chip en su sitio (por la cara de plástico, es decir, con los contactos hacia arriba), y soldaremos los hilos a la placa de circuito impreso. Por último, soldaremos los circuitos integrados, dejando para el final IC4, por ser el más sensible (nótese que IC4 va en distinta postura que el resto de los circuitos integrados).

- Lista de componentes:**
- IC1: Chip de tarjeta usada.
 - IC2: 4001
 - IC3: 4081
 - IC4: 4537
 - IC5: 4040
 - T1: BF320
 - D1-D5: 1N4148
 - R1, R3, R4: 10K (0.25W)
 - R2: 2K2 (0.25W)
 - R5: 470Ω (0.25W)
 - C1: 10μF 16V
 - C2: 100nF

Fig. 5

Una vez terminado, es muy importante proteger el circuito para que la cara de cobre no haga contacto con el chasis del lector de tarjetas. Para ello, pegaremos una

lámina de plástico adhesivo (lo venden en papelerías) por la parte de las pistas de cobre, con cuidado de que no haga burbujas, y quede perfectamente liso, al menos en la parte que se introducirá en el lector. Una vez pegado, cortaremos y retiraremos el cuadrado correspondiente a la zona que hará de conector (esta operación se debe hacer con cuidado para no dañar las pistas de cobre o la propia placa de circuito impreso). En el prototipo, añadí además una lámina de plástico (la recorté de un separador de un bloc) pegada sobre la cara de componentes, para aproximar el grosor del emulador al de una tarjeta real (unos 0.8mm), y, al mismo tiempo, darle más rigidez.

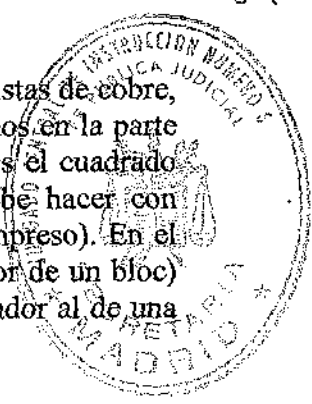

Notas finales

En el diseño no se ha previsto un circuito de puesta a cero de la memoria RAM, debido a que en las pruebas, con una RAM de tipo MCM14537AL, todas las direcciones se ponían a 0 espontáneamente al alimentarla. Sin embargo, no hay garantía de que otros modelos se comporten igual, por lo que, dentro de lo posible, es recomendable utilizar ese modelo en concreto.

Por último, hay que hacer hincapié en que el circuito sólo debe utilizarse con fines experimentales, y en ningún caso con fines lucrativos ni comerciales. El utilizarlo en equipos de pago automático puede ser constitutivo de delito.

ANEXO II



CONTIENE LISTADOS DE TELÉFONOS Y
DOCUMENTOS HALLADOS EN REGISTROS.

Anexo B

01

160-IT-05 Muestra 2

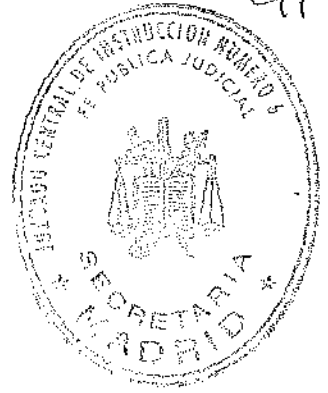

Teléfono Call net..... 91-804.57.89.

Pakistani..... 670.213952 (tarjetas).

Tarjetas Altura ... (Tarjeta de visita)..... Ahmad Zeidan Zeidan e-mail:zeigar@hotmail.com

Tel. 91.798 54.21 Móvil 647.1133.082.

Breakhiru@love 240504.com

Jaly.....650.90.10.52.

Bicho.....680.464124

Nena.....616.843685 (vodafone).

¿660919510? Jaly

650901052, 650.898293 Abdul.

Ana nana 667887509

Savio-Tanger@yahoo.es.

Callnet 2100.3816.50.02.00096584 La Caixa.

600354150.

JHUWQ.

628 750.302.

650.898.293

“ Cd,s sin comprobar).

REGISTRO ABDELKHALAK CHERGUI C/ Leonor Góngora
Muestra 4 Habitación 2 (dentro Cartera de Cuero Negro).

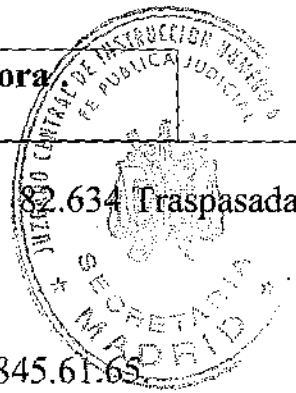

Tarjeta de Crédito Caja
 Duero titular Abdelkhalak
 Chergui.

Saldo día 24-04-01

82.634 Traspasada

Agenda Color Rojo.

Dei 609.83.96.40. 91 845.61.65

Miguel **600403607, 91 5612145, 926311848,**
620 106555, ana 647455150,

Calle San Luis nº 2
 Algeciras.

7FV067 Mercedes 190.

REDOUAN BOUTEFAH.

696164690

Reda.

620447850

Roman.

600716252, 677793499, 646282939, 00212-
72552150, 625024409, ahlam
660862255, 649252140, 685751301, 626214095, 69070195
Tawda, 649218963, 003246762037595.

Tarjeta Movistar Recarga 10 €

En su reverso: Moja Calpe **660573392, 585751301,**
685782448,
600997167, 607077711.



Paquete Postal de Chergui a Faisal Tamsamani

C/ Puig Ica Dafalch nº 154, 2,1 Mataro (Barcelona).

Chrysler Voyager 2.5. CRD
Precio 12.900.

Yusufi Automobile, Billwerder Steindamm
(Hamburgo) Tfnos 0049 40 689968 89 90, 0049179
2011221. En el reverso
626216423,610361382,685751301,687399631
Navil,003246762037595,62096136
Garaje,685782448,600997164,600997167,607.0777112

Reserva Billetes Viajes Halcón
Madrid-Bruselas. Sr. Chergui.

Fecha 05-01-02.

Giro Postal de Chergui a Faisal
TEMSAMAL

C/ Puig Icarefalch Mataro (Barcelona).

Croquis Manuscrito Viaje Paris
-Tours.

Carta Verde Fiat Punto de
Chergui.

Avda Marechal Foch 54 1030 BXL Bruselas.

Manuscrito dirección de Faisal
Tamsamani.

Puig icadafalch 154, 2,1 Mataro.

Fotocopia color Carta Identidad
Francesa.

Carta Identidad nº 880692310285 a nombre de Corin
BERTHIER



Muestra 6 Habitación 1.

Llaves Muestra 6 Habitación 1. **Renault, VW, Desconocido modelo, Fiat Punto, Mela.**

Tarjeta Móvil 058847.

Cinta Sony 60 DVM60 Tarjeta
Pin 6478.

Mini Dfisc Maxell MD74

Solicitud Permiso de Residencia **Empresa Pladur Bouselham Bassa**
Abdelkhalak Chergui.

AGENDA DEL TELÉFONO DE ABDELKHALAK CHERGUT

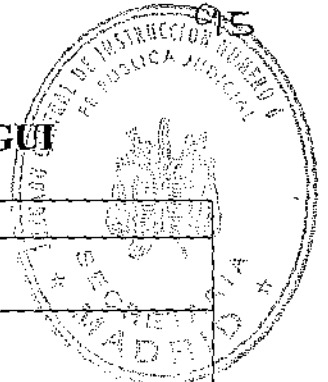

TELÉFONO	OBSERVACIONES
913545041 ABOGADA	
627171459 ACHOT	
659165260 ADNANI	
21268702205 ADNAI MORA	
669169166 ALEX, ROZO	
609269615 ALIANZ, SEGUROS	
620681296 ALI KRINA	
915062840 ANCORA COCHIS	
669263543 ASMA	
21271343773 A, AZIZ, HERMANO	
21260656296 A, BEL HAJ	
650898293	
630424693 A. HAK	
620552060 A. WAHID. ROBIO	
620421524 BELHAJ, ESPAÑA	
669227286/ 696261726/ 662208296 BLORI	
662046850 BOLGA	
677192903 BOTIJO	
690782022 BOTIJO ROVER	
660461491/ 21268627047 BRIVOAT	
627797567 CARMEN, ROMANA	
630016566 CASA	
917109666 CASPER.COM	

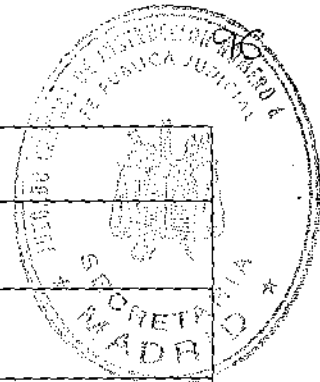

690070833 CHORA.RACHID	
600837098 CHOSTER	
636328033 CHRIFA	
657850077 COCHE. MEGAN	
669991093/ 679040727 FONTI	
660554872 FTAH. COCHES	
646454540 GABI	
625024409 GESTOR, CARLOS	
620380126 GORDO, BARCELONA	
628716014 IBIZA	
21265318637 IHSAN, SI MOHAM	
696262295 IVAN	
JAILY CUBANA 655930655	
32476506379 JALID, TUEL	
630766072/ 687137569 JAMINCHI	
699866669 JAROL	
617188202 JAUVAD	
606768949 JESÚS REGEDR	
610659040 JOHN JAIRO. LOCUTORI	
610095204 J.LUIS. NICANOR	

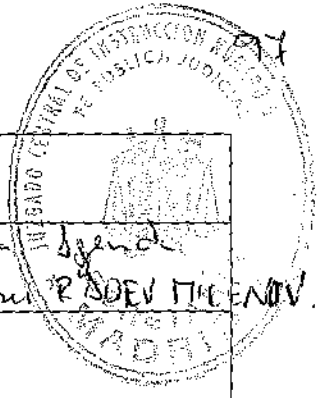

KARIMI 606919016	
696738622 KEBAB. HALAL	→ MOHAWAD, en la agenda del Tfno Móvil de Tou
637846074 KOYARI	
636262329 LLARITA	
699218963 LOCUTORIO	
675171761 LUCIANO CAMARERO	
65977512 MARISA	
653090374 MEDI	
626350460 MICHEL, CUBANO	
654656120 MIGUEL, FROTES	
21269020421/46737417745/46762037595 MIMOU MAROC	
665099544 MUSTAFA RIFI	
678434142 M. CAMARIAS	
659784141 M COIFOUR	ROMSIEMENSKI - Agenda móvil de Faissal SLLOUCH.
21261222161 M KSAR. SRIR	
687399631 NABIL	
21263513792 NADIA	
32-484803999 NAVIL-BELGA	
917963283 NICANOR	
NORDIN. BMW 699621130	

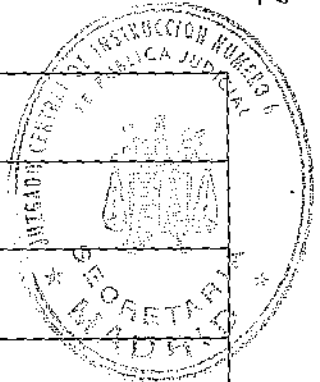

NORDI XXX 699278116	
649252140 OMAR GEMA	
656902996 OSCAR MIGUEL	
699016776 PAMELA	
PASSAT. CODIGO 1147	
626258754 PZA GARAJE	
21272552150 RACHID. TÁNGER	
618016879 RIDUVAN	
676293873 RINOCA, RACHID	
677793499 ROMAN	
670305788 ROMANO	
619418121 ROMERO	
652862271 RONALD	
605521325 ROSA	
687205789 ZORRAY	
22687137535 ROVER	
31611415488 SALAH, HOLANDA	
21261209205 SALAMA	
678818408 SAMATI	
666234557 SANAE	

**REGISTRO EFECTUADO EN EL DOMICILIO DE
ABDELKHALAK CHERGUI M-7 HABITACIÓN 1
DOCUMENTO OBSERVACIONES**



<p>RECIBO DE CAMBIO DE DIVISAS DEL BANCO MARROQUÍ A NOMBRE DE AHLAM MAROUNI</p>	<p>CANTIDAD TOTAL DE 826,56</p>
<p>GARANTÍA DE COMPRA EURO- GIGA</p>	<p>REALIZADA EN BRUSELAS, RUE DE BRABANT, 131, TLF. Con anotaciones manuscritas: "fecha 06/01/2002. 1 Aston Simba 202. S/N 3260109 271981. garantie 12 mois (1cm)"</p>
<p>DOCUMENTO DEL CENTRO VETERINARIO CIUDAD DE LOS ÁNGELES.</p>	<p>Texto sobre intervención quirúrgica del perro. Texto manuscrito en el reverso: "Ismael mohamed ali 0618114549 holanda" se cree que éste está relacionado con la compra-venta de vehículos. "Meloud 669151383" "FAISAL TEMSAMANI PUIG ICADAFLCH 154 2-1 MATARÓ 08303 BARCELONA" "MILOUD=183 €" "1K8000 3017€" "MUSTAPHA-YOUNES C/ SANTA BEATRIZ 9 2º C PUENTE VALLECAS 915527133</p>
<p>HOJA LIBRETA MANUSCRITA</p>	<p>"NOMBRE: ABDEL ASÍS" "APELLIDO: KENIKSSI" "Nº DE PASAPORTE: M673364" en el reverso: "650606837 RACHID = AHLAM"</p>
<p>TARJETA MAESTRO CREDITO DE CAJA DUERO NÚMERO 5021 0404 6325 7006 VALIDA 04/05 A NOMBRE DE ABDELKHALAK CHERGUI</p>	
<p>TARJETA DE PRESENTACIÓN DE LA PELUQUERÍA RUBIO "TU PELO" UNISEX A NOMBRE DE REMEDIOS RUBIO MOYANO. Dirección IGNACIO SANTOS VIÑUELAS, 34 28021 MADRID TELÉFONO 917973698</p>	

DOS TARJETAS MOVISTAR

TARJETA DE CREDITO DE CAJA MADRID.
4599 8861 6835 4018 A NOMBRE DE
ADDELKHALAK CHERGUI CON CADUCIDAD
10/05

RECORTE DE PAPEL LINEADO, CON TEXTO
MANUSCRITO

RECIBO DE CAJERO DE CAJA MADRID

LLAVE-MANDO DE VEHÍCULO.

- 1100058661152
- 1100086086851

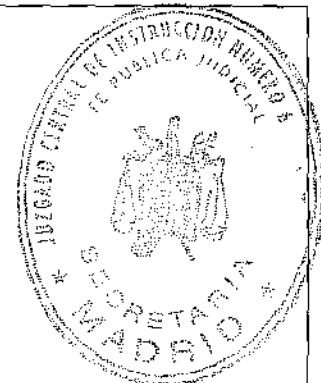

“BERNARDINO 656304380
Reverso: M- 4496 UD

Recarga telefónica. Fecha 23/03/3003 hora
21:24 número de tarjeta 459988616835.
Cajero 1177007 n° de operación 7572.
N° de teléfono 659786983

Podría tratarse de la llave de un AUDI,
VOLKSWAGEN, O SEAT TOLEDO

**REGISTRO EFECTUADO EN EL DOMICILIO DE
ABDELKHALAK CHERGUI. M-5 HABITACIÓN 2
DOCUMENTO OBSERVACIONES**



CARTA INTERNACIONAL DE SEGURO
PARA VEHÍCULOS AUTOMÓVILES

Documento compuesto por cuatro hojas, una rosa, una verde, dos blancas, a nombre de ABDELHAK CHERGUI, con domicilio en la calle ZAYAS, 15, Madrid. Con sello de registro de fecha 23 Marzo 1999, con validez desde 23/03/1999 hasta 21/04/1999 con nº de póliza E 4000/215835 para un FORD SIERRA 1.8 D

DOCUMENTO JUSTIFICANTE DE
TRANSFERENCIA DE VEHÍCULO

Expedido por el gestor Ernesto GIL, a nombre de ABDELKHALAK CHERGUI domiciliado en la Calle Don Quijote 22 1º Izq de Madrid, con documento de identidad H 771431, para el vehículo matrícula M-3601-LZ MARCA PEUGEOT, MODELO 405. con fecha 12/09/98

DOCUMENTO DE LA GENDARMERIE .-
BRIGADE POLICE FEDERALE P.
CIRC.MONS-4929 CH DE LA PROCESIÓN
7000 MONS.

A nombre de ABDELKHALAK CHERGUI, C/GODELLA 84-4D SAN CRISTÓBAL DE LOS ÁNGELES. En relación a un AUDI A3 número de bastidor wau222812ya119790. (Documento de color azul)

LIBRETA DE BOLSILLO DE COLOR AZUL

ANOTACIONES MANUSCRITAS:

"DINEROS COLONIAS"

"JALY HA COJIDO" "845€"

En base datos aparece como ←

680300335

34-670.30035 (falta un número)

696711498

*como: KADA ESPAN en documentos.
intervenidos a MOORAD, en Bélgica.*

699065545 MARTA

699561534

699460842 ROYEN

SUB- 917950349

A.B.ASIS HERMANO 0021261407678

Agenda de Region MOORAD "ABD VL" ←

ALAH ORDENADOR 666737533

ALEX LARACHI 660786871

AMIN SARVANTES 686287159

ARIK Polonia 004850241510

AYMAN FALESTENI 651031020

Teléfono tachado BLINDA 626618241

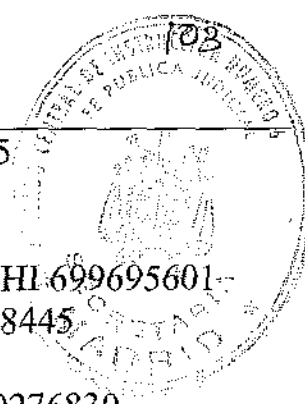

BOUCHOA 0021265376865
BZIZA 620593847
CHEBAKIA 606162346
Teléfono tachado CORAUCHI 699695601
Teléfono tachado DC 067468445
DININSON 660841523
DRIS HARDG BORGA 660276830
Teléfono tachado FIDACO 650268409
FRANKLY 636339560
FIATH fijo 626630437
Teléfono tachado FIATH Marbella 686446168
Teléfono tach. HASAN BAISARI 630600356
HAWTA ÚLTIMO 669712018
Telf tach HOARTA (POSIBLEMENTE) 639864744
Teléfono tachado HICHAM AZI 669376733
Teléfono tachado IMAN BELHAJ 66000679
Teléfono tachado JESÚS ROCDOR 646008627
Teléfono tachado KADOR 676172818
LARGO ÚLTIMO 659240729
LARGO 650543439
Teléfono tachado MALAGA ÚLTIMO 676319031
MELUD ZAMEL 66028951
MELUD RUBIO 637984832
Teléfono tachado MODELO 696834306
Teléfono tachado MOJA WECH 699362462
Teléfono tachado MONIR KAWKAWA 661075155
MOSTA ALCORCÓN 660014412
MUSTAFA DRWA 636260855
NABIL ÚLTIMO 003247267935
NADIA . HERMANA 0021263513792
NAJIB N 10 667965798
NINI 630478850
RACHID SOTO 646086094
REDA ÚLTIMO 660194796
RIDWAN LEÓN 660558833
Teléfono tachado REDWAN PARADA 653133004
SAID TAXI 660826532
SIBI PRIMO ROXY 678293753
TAIB BPILAR 651020037
JAMAL 616326843
TAKAÑO 625815261
MESBAH LIBI ?660896864
ABDEL HAK 617897034
YOUNES SOBRINO 0021263(0/1)14746
SAID TAXI 0212 068779738

Trafico del TFAO de Madrid.
ALTARAKJI ALMUSRI ~~91439.4381~~
91439.4381

ANEXO III



CONTIENE CARTA NÁUTICA DE PUERTO DE TÁNGER.

SOUNDINGS IN METERS

105

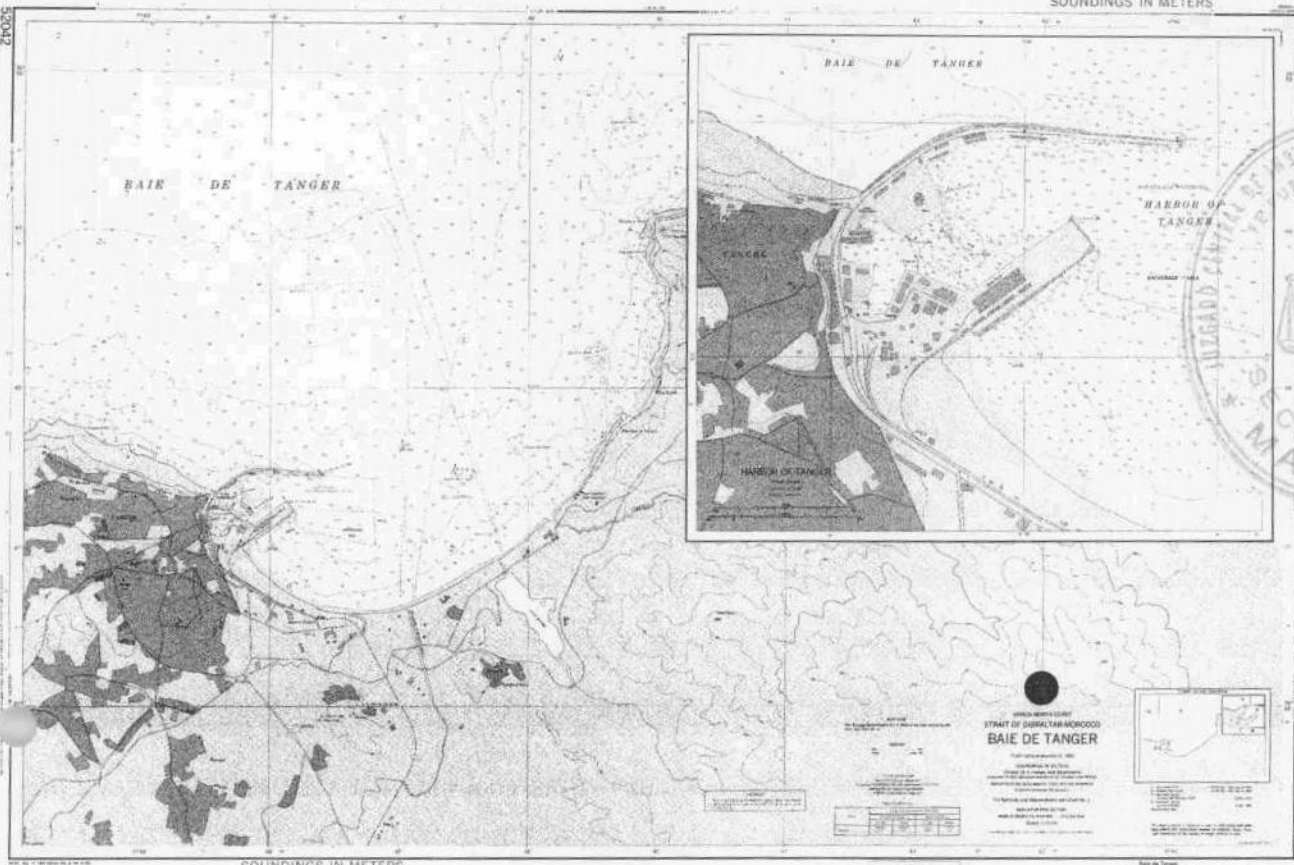

SOUNDINGS IN METERS

52042

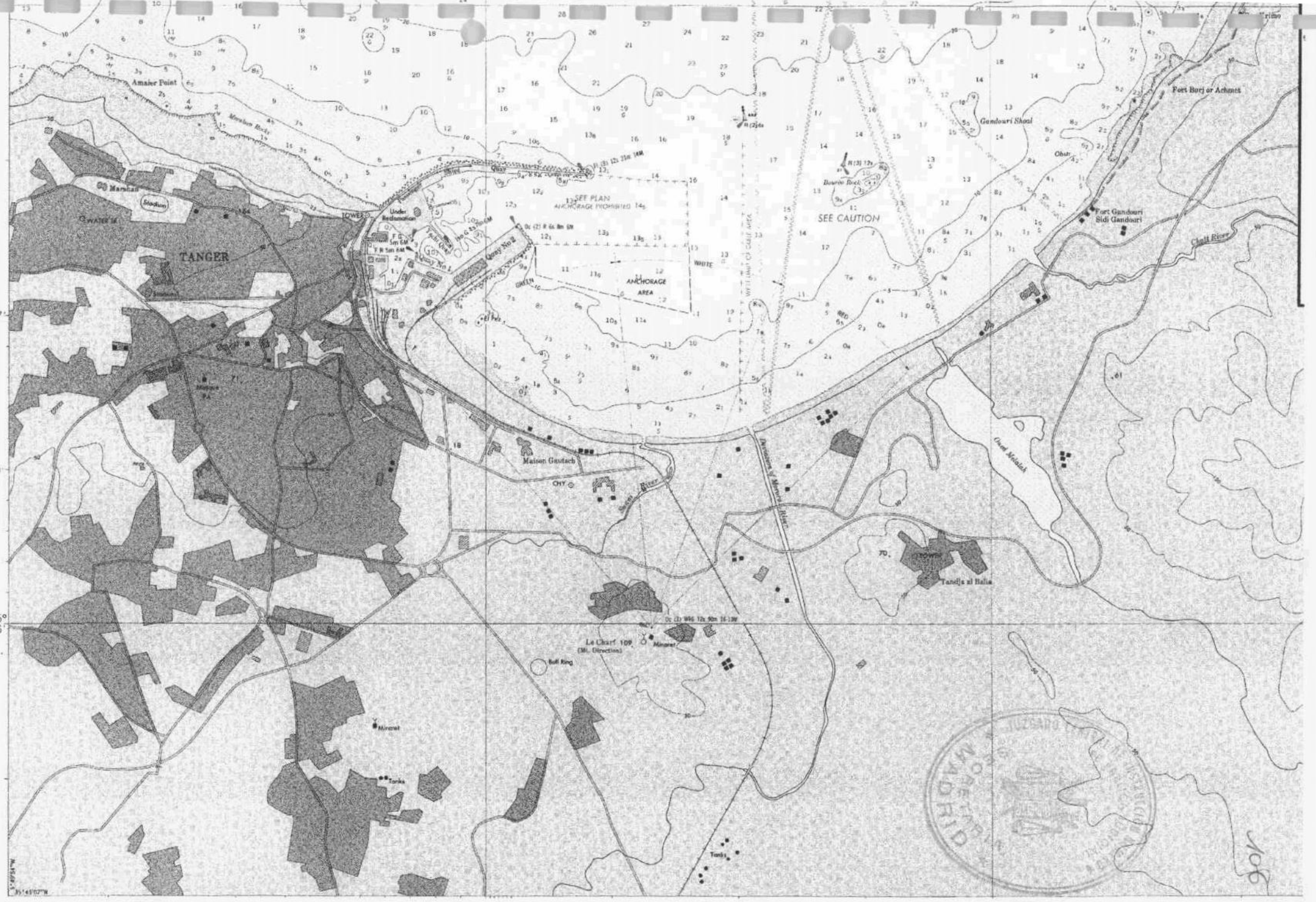

106

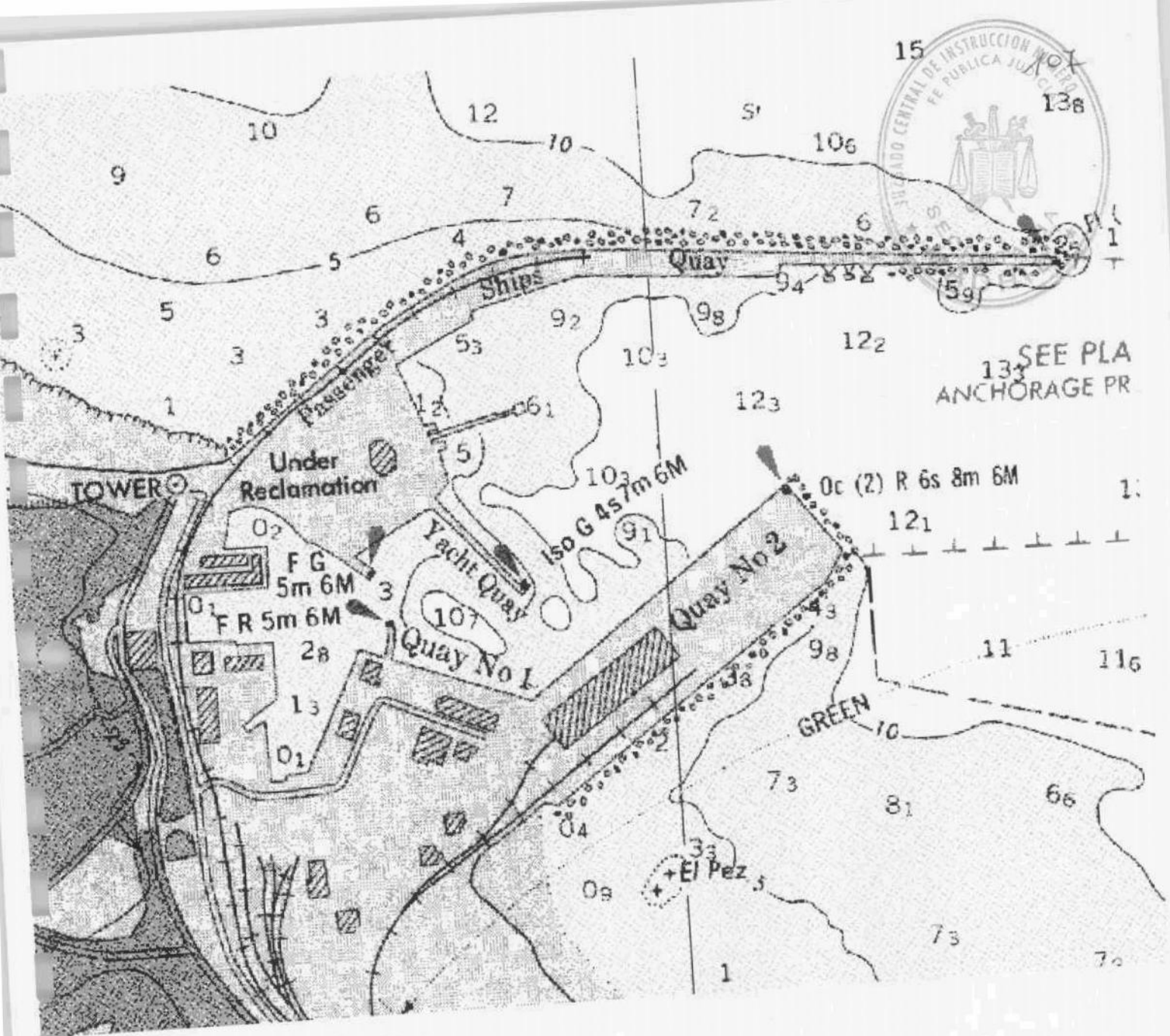

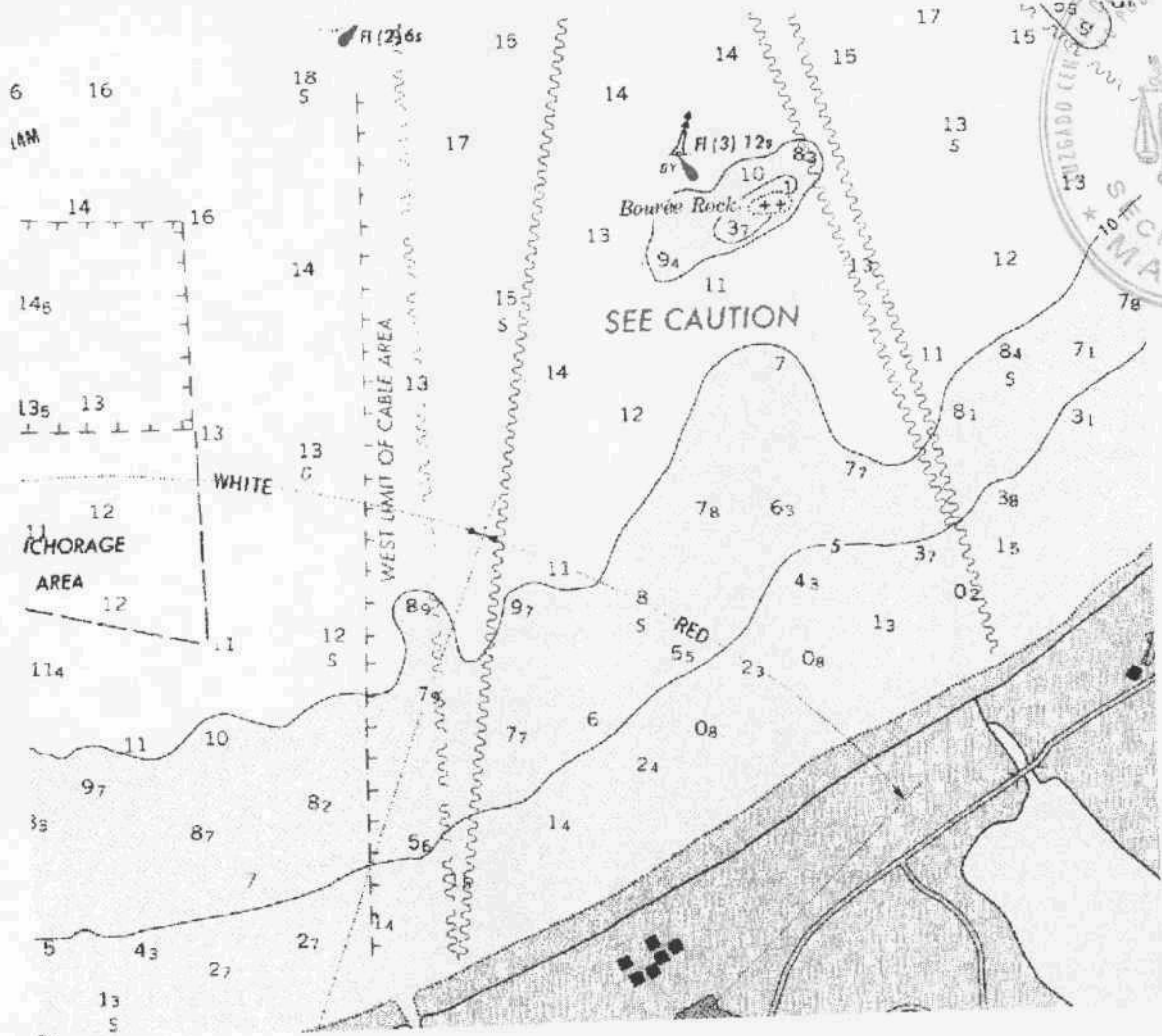

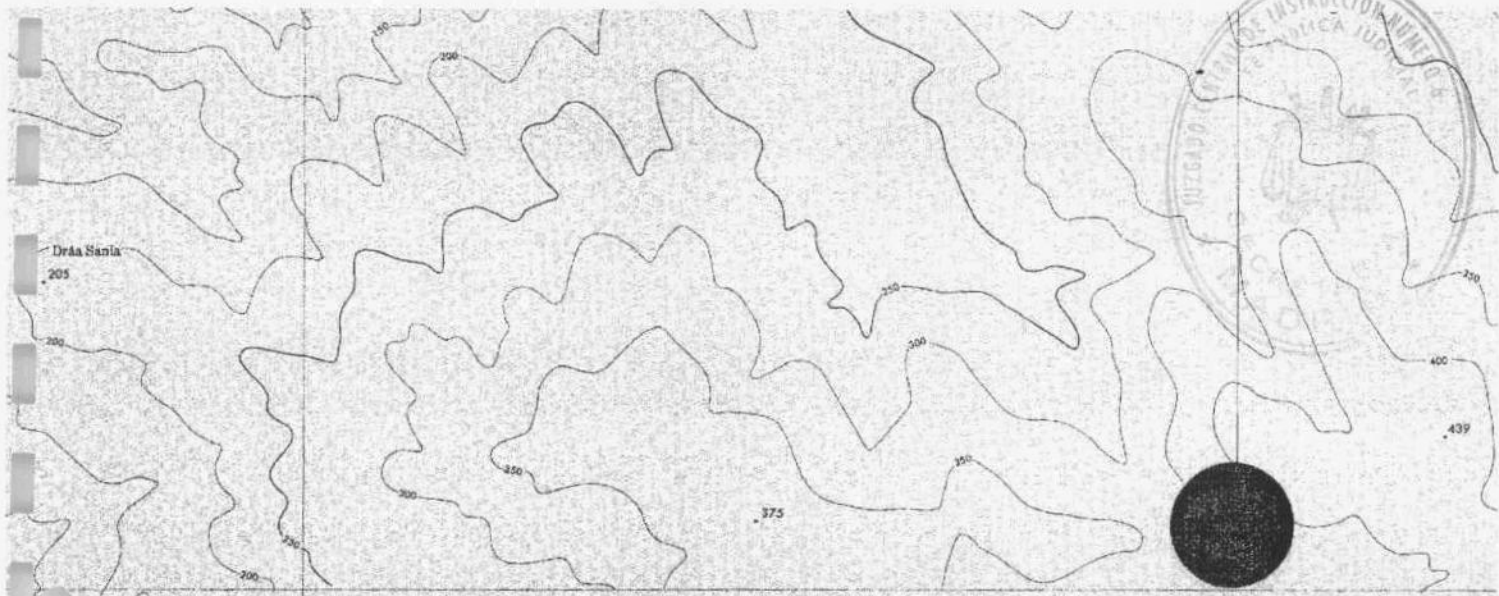

BUOYAGE

IALA Buoyage System (Region A) is in effect in the area covered by this chart. See Chart No. 1.

GLOSSARY

Bale buoy
 Dido ridge, hill

TO THE NAVIGATOR

Operational Datum Adjustment
 To position EUROPEAN DATUM coordinates on this chart:
 Subtract 06.48 seconds from latitude
 Add 04.34 seconds to longitude

TIDAL INFORMATION

Place	Heights above datum of tide gauges			
	Mean High Water		Mean Low Water	
	Surge meters	Height meters	Surge meters	Height meters
Tanger	2.4	2.0	0.6	1.1

CAUTION

Due to the presence of telegraph cables, ships are warned not to anchor in the area south of 35° 47' 34" N, and west of 5° 47' 00" W.

AFRICA-NORTH COAST

STRAIT OF GIBRALTAR-MOROCCO

BAIE DE TANGER

From various sources to 1982

SOUNDINGS IN METERS

(Under 15 in meters and decimeters)
 reduced to the approximate level of Lowest Low Water

HEIGHTS IN METERS ABOVE HIGH WATER SPRINGS
 Contour interval 50 meters

For Symbols and Abbreviations see Chart No. 1

MERCATOR PROJECTION

WORLD GEODETIC SYSTEM — 1972 DATUM

SCALE 1:15,550

* soundings under 31 meters rounded off to meters and half meters

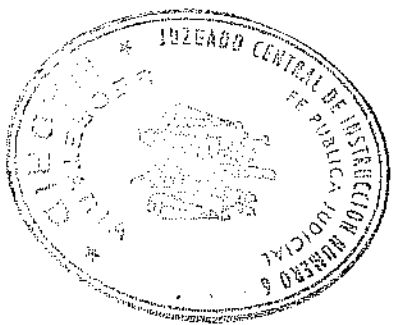

140

ANEXO IV

Anexo IV



Telefónica de España

Telefónica de España S.A.U. Registro Mercantil Provincia de Madrid, Hoja M-213120, Folio 6, Tomo 13.170 del Libro de Sociedades, C.I.F. A 82018474

PERÍODO DE PAGO	EMISORA	REFERENCIA	IDENTIFICACIÓN	TOTAL A PAGAR
A su recepción	82018474-093	9300608934579	271004	80,29

DATOS IDENTIFICATIVOS

OTROS DATOS DE INTERES

112

TITULAR: Omar Soussani	Factura devuelta por: C.R. DE JAEN S.C.C. Nº. de Cuenta: 050150487588
-------------------------------	--

RELACION DE CONCEPTOS A PAGAR

Concepto	Código	Nº factura	Fecha factura	Fecha vencim.	Importe
Servicio Telefonía Básica	953697911	28-J484-293553	19 Oct. 04	18 Nov. 04	80,29



Este documento no será válido sin la certificación de la Entidad Cobradora o justificante de pago en autoservicio
EJEMPLAR PARA EL CLIENTE



Entidad presentadora Telefónica de España

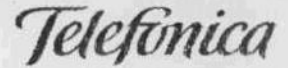

Telefónica de España

CODIGO PROCEDIMIENTO RECAUDACION - CPR: 9050794

Telefónica de España S.A.U. Registro Mercantil Provincia de Madrid, Hoja M-213120, Folio 6, Tomo 13.170 del Libro de Sociedades, C.I.F. A 82018474

PERÍODO DE PAGO	EMISORA	REFERENCIA	IDENTIFICACIÓN	TOTAL A PAGAR
A su recepción	82018474-093	9300608934579	271004	80,29

PAGO DE FACTURAS EN CUALQUIER OFICINA DE

C.R.JAEN	*BSCH	CAJA CANARIAS	CAJA GALICIA
S.PASTOR	CECA(C.A.ADHHERIDAS)	*C.LABORAL POPULAR	B.SABADELL
S.A.GENERAL DE GRANADA	*BBVA	C.GUIPUZCOA Y S.SEBASTIAN	
CAJASUR	UNICAJA	BILBAO BIZKAIA KUTXA	
S.ANDALUCIA	B.COOPERATIVO-C.R.ADHHERIDAS	B.VALENCIA	
S.POPULAR ESPAÑOL	**BANESTO	CAJA DUERO	
CAJA MADRID	RED TELEBANCOS 4B	C.CIRCULO C.O.BURGOS	
*LA CAIXA/SERVICAIXA	C.EL MONTE	*BANCAJA/CAJEROS BANCAJA	

* Para estas Entidades, podrá realizar el pago de las facturas pendientes a través de la opción que en Internet tienen disponible

** Para esta Entidad, podrá realizar el pago de las facturas pendientes a través de la opción que en Internet tiene disponible, así como en web de Telefónica: www.telefonicaonline.com



9050782018474093930060893457927100400000080290

EJEMPLAR PARA LA ENTIDAD COLABORADORA

Estimado Cliente,

Nos permitimos informarle que la factura a la que hace referencia el documento de pago que se adjunta ha sido devuelta por la entidad de crédito en la que, según sus indicaciones, se encuentra domiciliada.

Para facilitar su pago, nada más sencillo que presentar el documento que se adjunta en cualquier oficina de las entidades bancarias que se citan en el mismo.

¿Desea hacer alguna aclaración o consulta?, ¿advierde algún error en los datos?

Si así es, no dude en comunicarse con nosotros mediante:

- Teléfono gratuito  **1004**
 **900 555 022 Servicio Atención Empresas**
- Internet www.telefonicaonline.com

Ya que estaremos encantados de poder atenderle.

Al pie de este documento encontrará información práctica relativa a la prestación del servicio. Le rogamos la lea atentamente.

No le entretenemos más, tan sólo ofrecerle nuestro saludo más cordial y agradecerle una vez más la confianza depositada en nosotros.

- El abono de esta factura deberá hacerse antes de la fecha de vencimiento fijada en el Aviso de Pago que se acompaña, una vez superada la misma tendrá lugar la suspensión del servicio a partir del día siguiente.
- El mantenimiento de esta situación por TRES MESES desde la fecha de la factura, tendrá como consecuencia la interrupción definitiva del servicio.
- Le informamos que en caso de continuar el impago de la deuda, Telefónica de España se reserva el derecho de comunicar esta circunstancia a las entidades dedicadas a la prestación de servicios de información sobre incumplimiento de obligaciones dinerarias (Conforme al artículo 29 de la Ley Orgánica 15/1999, de 13 de diciembre, de Protección de Datos de Carácter Personal), con los inconvenientes derivados de tal medida.

113

Resumen de llamadas metropolitanas

Fecha	Núm. llamadas	Duración	Importe	Fecha	Núm. llamadas	Duración	Importe
20 Sep.	1	0h 00m 13s	0,0685				

Analice gratis sus llamadas metropolitanas con la Fórmula e-factura en telefonicaonline.com

Detalle de Consumos. Llamadas automáticas

Número de teléfono	Destino	Fecha	Hora inicio	Duración	Mod	Importe
627629123 L	Móviles	20 Sep.	22:11:12	0h 05m 59s		0,8038
bd → 635343563 L	Móviles	27 Sep.	20:06:00	0h 01m 47s		0,4484
650483955 L	Móviles	15 Sep.	14:43:02	0h 00m 13s		0,2421
7 b PLH → 650839558 L	Móviles	15 Sep.	12:57:09	0h 01m 41s		0,3607
		15 Sep.	14:44:52	0h 08m 46s		1,5905
655644882 L	Móviles	27 Sep.	20:17:21	0h 00m 45s		0,2815
658080350 L	Móviles	12 Sep.	23:05:42	0h 00m 11s		0,1914
660919510 L	Móviles	12 Sep.	23:06:47	0h 00m 15s		0,1914
		16 Sep.	21:42:30	0h 01m 50s		0,2938
		18 Sep.	22:02:18	0h 03m 11s		0,4597
		18 Sep.	22:26:21	0h 00m 26s		0,1914
		19 Sep.	21:36:30	0h 05m 57s		0,7997
		20 Sep.	10:26:21	0h 10m 12s		1,8393
		20 Sep.	19:48:46	0h 00m 45s		0,2421
665854274 L	Móviles	21 Sep.	20:32:53	0h 00m 32s		0,2815
DRUMN → 666669285 L	Móviles	12 Sep.	19:44:02	0h 01m 26s		0,2446
		13 Sep.	02:06:43	0h 00m 16s		0,1914
		27 Sep.	00:03:17	0h 00m 02s		0,1914
		27 Sep.	00:32:39	0h 00m 49s		0,1914
		27 Sep.	10:42:03	0h 00m 57s		0,2403
		28 Sep.	11:03:49	0h 00m 38s		0,2403
TARIK → 667740474 L	Móviles	13 Sep.	23:19:14	0h 01m 30s		0,2528
		17 Sep.	17:36:29	0h 00m 58s		0,2403
		18 Sep.	22:28:52	0h 03m 14s		0,4658
		28 Sep.	18:51:54	0h 01m 04s		0,2517
HICRAM → 679487855 L	Móviles	9 Sep.	19:08:02	0h 00m 34s		0,2421
		10 Sep.	01:17:27	0h 00m 44s		0,1914



TELEFONICA DE ESPAÑA, S.A. - Sociedad Unipersonal. Gran Vía, 28. 30013 - Madrid. P.M. de Madrid. H.ª M. 213150. F.ª B. T.ª 13.170. I.ª. C.F. Nº. A-81019474

Detalle de Consumos.Llamadas automáticas

Número de teléfono	Destino	Fecha	Hora inicio	Duración	Mod	Importe
680375829 L	Móviles	14 Sep.	00:31:46	0h 00m 13s		0,1914
		14 Sep.	00:32:23	0h 00m 02s		0,1914
696507577 L	Móviles	10 Sep.	01:12:00	0h 04m 57s		0,6768
696657204 L	Móviles	18 Sep.	10:57:04	0h 00m 41s		0,1914
		20 Sep.	23:57:28	0h 03m 20s		0,4781
		22 Sep.	10:54:57	0h 00m 25s		0,2421
902300175 R	OMAR	15 Sep.	15:09:47	0h 00m 11s		0,0956
		15 Sep.	15:14:56	0h 04m 21s		0,3761
		16 Sep.	17:31:05	0h 04m 10s		0,3637
913080384 N	Madrid	6 Sep.	12:33:45	0h 00m 39s	N	0,1252
913614899 N	Madrid	6 Sep.	12:42:53	0h 00m 52s	N	0,1392
914316088 N	Madrid	6 Sep.	12:44:34	0h 00m 55s	N	0,1425
915443520 N	Madrid	6 Sep.	12:38:28	0h 01m 00s	N	0,1478
915484875 N	Madrid	6 Sep.	12:28:34	0h 00m 58s	N	0,1457
958259244 N	Granada	1 Sep.	12:24:43	0h 00m 05s	N	0,0886

MT(H);
696657214
BOYERSHIP.

Traído con
FRANCO 20mi
PUNTO

SALAH

OMAR

N = Interprovincial L = Móviles R = Resto
Mod = Modalidad P = Punta N = Normal R = Reducida

6,0199 + IVA = 6,983, ≈ 7 €
7,5 €

Telefónica de España

Teléfono 953697911

Página 2/4

Detalle de Cuotas de Abono (1 Oct. a 31 Oct. 04)

	Euros	Período	Importe	Sumas
Línea Individual.	13,1684	1 mes	13,1684	
Serv Integral Mant L/Básica	3,1549	1 mes	3,1549	
Servicio Identificación de Llamadas gratis	0,0000	1 mes	0,0000	
				16,3233

Detalle de Cuotas Otros Servicios

	Importe	Sumas
Kit ADSL Básica (1 Sep. a 30 Sep. 04)	39,0658	
		39,0658

Resumen de Consumos

	Llamadas	Duración	Importe	Sumas
Llamadas automáticas				
Metropolitanas (1 Sep. a 30 Sep. 04)	1	0h 00m 13s	0,0685	
Interprovinciales	6	0h 04m 29s	0,7890	
A móviles	33	1h 04m 20s	13,1320	
Resto	3	0h 08m 42s	0,8354	
				14,8249

Telefónica le informa que puede solicitar la desconexión/conexión a los servicios de Tarificación Adicional, llamando al número de Atención de Clientes - 1004 (gratuito) o a su número de Atención Personal de Telefónica de España

Detalle de Otros Conceptos

	Importe	Sumas
Bonificación Serv. Integral Mantenimiento L/Básica	-1,0000	
		-1,0000

Titular

Soussani, Omar
CIF / NIF: X4149223T
Nucleo Residencial La Paz, 38 4-B Linares
Teléfono 953697911

2365008953697911P-2301-10-023-098202

Soussani, Omar
Nucleo Residencial La Paz, 38 4-B
23700 Linares

Domiciliación bancaria

C.R. DE JAEN S.C.C.
CORREDERA DE SAN MARCOS, 37 Linares
Nº de cuenta/libreta 05015048****
Para ser pagado a partir de 19 Oct. 04
****: Ocultos para su seguridad

Servicio Telefónico

	Importe	Sumas
Cuotas de abono (1 Oct. a 31 Oct. 04) <i>-9€</i>	16,3233	16,3233
Cuotas otros servicios	39,0658	39,0658
Consumos	14,8249	14,8249
Otros Conceptos	-1,0000	-1,0000
Total (base imponible)		69,2140
IVA 16%		11,0742
Total a pagar (euros)		80,29

(El pago de esta factura se acredita por su abono bancario o el recibo de caja)

Omar
6,45 + IVA
+ 7,5 €
ABD
8,37 + IVA
9,7092
14,8249
- 6,45
8,37

63,08 - 20
VALOR
43,08
21,25

De interés para Vd.

Importe medio de consumo diario: 0,49 euros

21,54
+ 7,5
29,04
- 9,04 = 20,04
ABD
21,54
+ 9,709
31,25

Evolución Importes en Factura

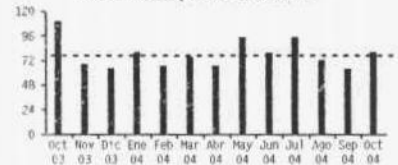

Telefónica pone a su disposición la información actualizada sobre los precios de los servicios que constituyen el catálogo referente al nuevo Marco Regulatorio (O.M. 10-5-2001). Lo encontrará en www.telefonicaonline.com, 1004 y Tiendas Telefónica.

TELEFONICA DE ESPAÑA, S.A. - Sociedad Unipersonal, Gran Vía, 28 - 28013 - Madrid - R.H. de Madrid, H=4213180, F=6, T=13 170, I= - CIF IV A-2016474

Telefónica de España

Telefónica de España S.A.U. Registro Mercantil Provincia de Madrid, Hoja M-213180, Folio 6, Tomo 13.170 del Libro de Sociedades, C.I.F. A 82018474

PERÍODO DE PAGO	EMISORA	REFERENCIA	IDENTIFICACIÓN	TOTAL A PAGAR
A su recepción	82018474-093	9300580988698	290904	63,48

DATOS IDENTIFICATIVOS

TITULAR: Omar Soussani

OTROS DATOS DE INTERES

Factura devuelta por: C.R. DE JAEN S.C.C.
Nº. de Cuenta: 050150487588

RELACIÓN DE CONCEPTOS A PAGAR

Concepto	Código	Nº factura	Fecha factura	Fecha vencim.	Importe
Servicio Telefonía Básica	953697911	28-1484-291046	19 Sep. 04	19 Oct. 04	63,48

Este documento no será válido sin la certificación de la Entidad Cobradora o justificante de pago en autoservicio
EJEMPLAR PARA EL CLIENTE

Entidad presentadora Telefónica de España

Telefonica

Telefónica de España

CODIGO PROCEDIMIENTO RECAUDACION - CPR: 9050794

Telefónica de España S.A.U. Registro Mercantil Provincia de Madrid, Hoja M-213180, Folio 6, Tomo 13.170 del Libro de Sociedades, C.I.F. A 82018474

PERÍODO DE PAGO	EMISORA	REFERENCIA	IDENTIFICACIÓN	TOTAL A PAGAR
A su recepción	82018474-093	9300580988698	290904	63,48

PAGO DE FACTURAS EN CUALQUIER OFICINA DE

C.R.JAEN	*BSCH	CAJA CANARIAS	CAJA GALICIA
B.PASTOR	CECA(C.A.ADHHERIDAS)	*C.LABORAL POPULAR	B.SABADELL
C.A.GENERAL DE GRANADA	*BBVA	C.GUIPUZCOA Y S.SEBASTIAN	
CAJASUR	UNICAJA	BILBAO BIZKAIA KUTXA	
B.ANDALUCIA	B.COOPERATIVO-C.R.ADHHERIDAS	B.VALENCIA	
B.POPULAR ESPAÑOL	**BANESTO	CAJA DUERO	
*CAJA MADRID	RED TELEBANCOS 4B	C.CIRCULO C.O.BURGOS	
*LA CAIXA/SERVICAIXA	C.EL MONTE	*BANCAJA/CAJEROS BANCAJA	

* Para estas Entidades, podrá realizar el pago de las facturas pendientes a través de la opción que en Internet tienen disponible.

** Para esta Entidad, podrá realizar el pago de las facturas pendientes a través de la opción que en Internet tiene disponible, así como en web de Telefónica: www.telefonicaonline.com

9050782018474093930058098869829090400000063480

EJEMPLAR PARA LA ENTIDAD COLABORADORA



Estimado Cliente,

Nos permitimos informarle que la factura a la que hace referencia el documento de pago que se adjunta ha sido devuelta por la entidad de crédito en la que, según sus indicaciones, se encuentra domiciliada.

Para facilitar su pago, nada más sencillo que presentar el documento que se adjunta en cualquier oficina de las entidades bancarias que se citan en el mismo.

¿Desea hacer alguna aclaración o consulta?, ¿advierde algún error en los datos?

Si así es, no dude en comunicarse con nosotros mediante:

- Teléfono gratuito  **1004**
 **900 555 022 Servicio Atención Empresas**
- Internet www.telefonicaonline.com

Ya que estaremos encantados de poder atenderle.

Al pie de este documento encontrará información práctica relativa a la prestación del servicio. Le rogamos la lea atentamente.

No le entretenemos más, tan sólo ofrecerle nuestro saludo más cordial y agradecerle una vez más la confianza depositada en nosotros.

- El abono de esta factura deberá hacerse antes de la fecha de vencimiento fijada en el Aviso de Pago que se acompaña, una vez superada la misma tendrá lugar la suspensión del servicio a partir del día siguiente.
- El mantenimiento de esta situación por TRES MESES desde la fecha de la factura, tendrá como consecuencia la interrupción definitiva del servicio.
- Le informamos que en caso de continuar el impago de la deuda, Telefónica de España se reserva el derecho de comunicar esta circunstancia a las entidades dedicadas a la prestación de servicios de información sobre incumplimiento de obligaciones dinerarias (Conforme al artículo 29 de la Ley Orgánica 15/1999, de 13 de diciembre, de Protección de Datos de Carácter Personal), con los inconvenientes derivados de tal medida.

 **Banesto**

0030 1164 BANCO ESPAÑOL DE CREDITO, S.A.
MADRID URB. VILLAYERDE ALTO - MADRID
4- ENERO -2.005

ENTREGA DE EFECTIVO

DETALLE DE LA ENTREGA EFECTUADA

PARA ABONAR A ...: TELEFONICA
TELEFONO ...: 953697911

EFFECTUADA POR ...: ABDELHAK CHERGUI
DOMICILIO: MADRID
PLAZA: 28.021 MADRID

IMPORTE TOTAL ...: 26,59 EUR



PERÍODO DE PAGO:	HASTA EL 19-12-2004	TOTAL A PAGAR:	8,81
------------------	---------------------	----------------	------

Agrupación Facturable: 502102915 Teléfono: 953697911

AP 2365008502102915F-2301-11-023-149472

El importe de la factura que se acompaña puede abonarse en cualquier oficina de las Entidades Bancarias o de Ahorro que se citan.

Abdelhak Chergui /

Le recordamos la posibilidad de domiciliar el pago de nuestras facturas en su cuenta corriente o libreta de ahorros.

Nucleo Residencial La Paz , 38 4º B
 23700 Linares

La domiciliación de la factura sólo tiene ventajas, ya que:

- La gestión es gratuita.
- Le ahorra desplazamientos.
- Le evita molestias en caso de no recibir o extraviar el "Aviso de Pago".
- No implica su conformidad con la factura, por lo que puede reclamar su devolución a su banco o caja.

Le agradeceremos nos facilite sus datos bancarios, para lo cual puede ponerse en contacto con nosotros llamando al siguiente número de teléfono gratuito:

 1004

Este documento sólo tiene validez como justificante de pago con la impresión mecánica o sello y firma de la Entidad

TELEFONICA DE ESPAÑA S.A., Sociedad Unipersonal, Gran Vía, 28. 28013 - Madrid. R.M. de Madrid, H.* M-213180, F.* 6, T.* 13.170, I. 1.* C.I.F. Nº. A-82018474

Aviso de pago para el Cliente



Telefónica de España

Entidad presentadora Telefónica de España

Telefónica

CÓDIGO PROCEDIMIENTO RECAUDACIÓN - CPR: 9050794

PERÍODO DE PAGO	EMISORA	REFERENCIA	IDENTIFICACIÓN	TOTAL A PAGAR
HASTA EL 19-12-2004	82018474-097	2350210291573	191104	8,81

PAGO DE FACTURAS EN CUALQUIER OFICINA DE

C.R.JAEN	*BSCH	CAJA CANARIAS	CAJA GALICIA
B.PASTOR	CECA(C.A.ADHERIDAS)	*C.LABORAL POPULAR	B.SABADELL
C.A.GENERAL DE GRANADA	*BBVA	C.GUIPUZCOA Y S.SEBASTIAN	
CAJASUR	*UNICAJA	BILBAO BIZKAIA KUTXA	
B.ANDALUCIA	B.COOPERATIVO-C.R.ADHERIDAS	B.VALENCIA	
B.POPULAR ESPAÑOL	**BANESTO	CAJA DUERO	
*CAJA MADRID	RED TELEBANCOS 4B	C.CIRCULO C.O.BURGOS	
*SERVICIAXA	C.EL MONTE	*BANCAJA/CAJEROS BANCAJA	

* Para estas Entidades, podrá realizar el pago de las facturas pendientes a través de la opción que en Internet tienen disponible.

** Para esta Entidad, podrá realizar el pago de las facturas pendientes a través de la opción que en Internet tiene disponible, así como en web de Telefónica: www.telefonicaonline.com



9050782018474097235021029157319110400000008810



TELEFONICA DE ESPAÑA S.A., Sociedad Unipersonal, Gran Vía, 28. 28013 - Madrid. R.M. de Madrid, H.* M-213180, F.* 6, T.* 13.170, I. 1.* C.I.F. Nº. A-82018474



Ejemplar para la Entidad Receptora 31RB5-149472-00001-2

Estimado Cliente,

Le informamos que ya puede efectuar el pago de su última factura telefónica, para ello le remitimos un documento, con el que podrá hacer efectivo dicho pago en cualquiera de las oficinas y cajas de ahorro que se citan en el mismo.

¿Desea hacer alguna aclaración o consulta?, ¿advierde algún error en los datos?

Si así es, no dude en comunicarse con nosotros mediante:

- Teléfono gratuito  **1004 Línea de Atención Personal**
 **900 555 022 Servicio Atención Empresas**
- Internet **www.telefonicaonline.com**

Ya que estaremos encantados de poder atenderle.

¿Le gustaría, además, evitarse desplazamientos e incomodidades en el pago de las facturas?

Nada más fácil y seguro, simplemente marque el número anteriormente citado o acceda al Servicio de Atención al Cliente de Telefónica on-line y podrá domiciliar el pago en la entidad que usted desee o realizar el mismo vía Internet.

Las ventajas incluyen:

- gestión gratuita.
- le ahorra desplazamientos.
- le evita molestias en caso de extraviar o no recibir el Aviso de Pago.
- no implica su conformidad con la factura, por lo que puede reclamar su devolución a su banco o caja.

Al pie de este documento encontrará información práctica relativa a la prestación del servicio, le rogamos la lea atentamente.

No le entretenemos más, tan sólo ofrecerle nuestro saludo más cordial y agradecerle una vez más la confianza depositada en nosotros.

- El abono de esta factura deberá hacerse dentro del periodo de pago establecido, una vez superado éste tendría lugar la suspensión del servicio a partir del día siguiente al fijado en el Aviso de Pago que se acompaña. 19-12-2004
- El mantenimiento de esta situación por TRES MESES **desde la fecha de la factura**, tendrá como consecuencia la interrupción definitiva del servicio.
- Telefónica de España se reserva el derecho a comunicar esta circunstancia a las entidades dedicadas a la prestación de servicios de información sobre incumplimiento de obligaciones dinerarias (Conforme al artículo 29 de la Ley Orgánica 15/1999, de 13 de diciembre, de Protección de Datos de Carácter Personal), con los inconvenientes derivados de tal medida.

Titular
Abdelhak Chergui /
CIF / NIF: 00X2412403W
Nucleo Residencial La Paz , 38 4º B Linares
Teléfono 953697911

AP 2365008502102915F-2301-11-023-149472
**Abdelhak Chergui /
Nucleo Residencial La Paz , 38 4º B
23700 Linares**

Para ser pagado a partir del 19 Nov. 04, con el Aviso de Pago que se adjunta.



Servicios Facturados

	<i>Importe</i>	<i>Descuentos</i>	<i>Sumas</i>
Servicio Telefónico			
Cuotas	16,3233	-1,0000	
Consumos	1,3870		
			16,7103
Servicios ADSL y Contenidos			
Cuotas	-9,1154		
			-9,1154
Total (base imponible)			7,5949
IVA 16%			1,2152
Total a pagar (euros)			8,81

(El pago de esta factura se acredita por su abono bancario o el recibí de caja)

De interés para Vd.

➔ Importe medio de consumo diario: 0,04 euros



Telefónica pone a su disposición la información actualizada sobre los precios de los servicios que constituyen el catálogo referente al nuevo Marco Regulatorio (O.M. 10-5-2001). Lo encontrará en www.telefonicaonline.com, **1004** y **Tiendas Telefónica**.

3013 - Madrid - Calle de Madrid, nº 11, 1º - C.I.F. Nº A-82018474

Detalle de Cuotas

<u>Período</u>	<u>Conceptos</u>	<u>Importe</u>	<u>Descuentos</u>	<u>Sumas</u>
1 Nov. a 30 Nov.	Línea Individual.	13,1684		
1 Nov. a 30 Nov.	Serv. Integral Mant. L/Básica	3,1549		
	Bonificación Serv. Integral Mantenimiento L/Básica		-1,0000	
				15,3233

Resumen de Consumos

<u>Conceptos</u>	<u>Llamadas</u>	<u>Duración</u>	<u>Importe</u>	<u>Sumas</u>
Llamadas Automáticas				
A móviles	5	0h 07m 19s	1,3870	1,3870

Telefónica le informa que puede solicitar la desconexión/conexión a los servicios de Tarificación Adicional, llamando al número de Atención de Clientes - 1004 (gratuito) o a su número de Atención Personal de Telefónica de España

Precios de alquiler y mantenimiento de Teléfonos Básicos desde el 1/1/05

Telefónica

Ponemos a su alcance la **mejor propuesta de alquiler y mantenimiento** con la que Telefónica garantiza un servicio integral de mantenimiento con asistencia domiciliaria.

Sólo Telefónica es capaz de prestar estas fórmulas tan ventajosas de máxima disponibilidad de servicio, por una pequeña cuota mensual.

¡Contrátelo y olvídense de preocupaciones!

ALQUILER	PRECIO* euros/mes
Teléfono Básico Analógico (Modelos Básicos)	2,1790
Teléfono Famitel	3,0750
Servicio Integral de Mantenimiento ¹	3,2337
Servicio Integral de Mantenimiento Profesional ²	12,3205

(1) El Servicio Integral de Mantenimiento con Línea Básica deja de bonificar la actual cantidad de 1 euro/mes, a partir del 1/1/05.

(2) El Servicio Integral de Mantenimiento Profesional con Línea Básica o Línea Duplo, dispone de una bonificación fija de 6 euros/mes, a partir del 1/1/04.

MANTENIMIENTO	PRECIO* euros/mes
Teléfono Básico Analógico (Modelos Básicos)	1,6342
Teléfono con Contestador (todos los modelos)	2,1790

Recuerde que estamos siempre a su disposición para cualquier aclaración o consulta en el teléfono gratuito 1004, su Línea de Atención Personal, con su interlocutor habitual o en telefonicaonline.com

Modelos Básicos: Familia Domos, Forma Centrex, Forma I, Forma Multiservicio Mural, Forma Mural, Forma, Teide, Teide Mural, Benjamín, Góndola Mural, Góndola Sobremesa, Góndola Sobremesa con Botón, TM 10, Heraldo Mural, Heraldo Sobremesa, Heraldo Sobremesa con Botón, Teclado con Botón y todos los modelos de Teléfonos Negros.

*Impuestos no incluidos

Ahora hablar le costará menos

Telefónica

Porque desde el 31 de Octubre
Telefónica vuelve a bajar sus tarifas

Las llamadas que se realicen desde teléfonos fijos a móviles bajan un 5,23% (*)

Precio/minuto (euros)

	Laborables de 8 a 20h	Laborables de 20 a 22h	Resto de horarios
Movistar	0,157022	0,157022	0,114000
Vodafone	0,166647	0,114000	0,114000
Amena	0,191421	0,191421	0,114000

Nota: - Establecimiento de llamada 0,068515 euros
- Laborables de lunes a viernes, no festivo de ámbito nacional
- Se tarificará por segundos a partir del primer minuto
- Impuestos no incluidos

(*) Bajada media para el conjunto de operadores móviles y horarios

Además, para que pueda ahorrar aún más en sus llamadas a móviles, en Telefónica seguimos ofreciéndole una amplia gama de Productos de Descuento y Bonos desde 3 euros.

Infórmese en el teléfono gratuito 1004, su Línea de Atención Personal, con su interlocutor habitual de Telefónica o en telefonicaonline.com

TELEFÓNICA INFORMA

Detalle de Cuotas

<u>Periodo</u>	<u>Conceptos</u>	<u>Importe</u>	<u>Descuentos</u>	<u>Sumas</u>
24 Sep. a 30 Sep.	KIT ADSL Básica	-9,1154		-9,1154



Telefónica le informa que puede solicitar la desconexión/conexión a los servicios de Tarificación Adicional, llamando al número de Atención de Clientes - 1004 (gratuito) o a su número de Atención Personal de Telefónica de España

10318
170.1
21355
1. de MAR
2003 -
www.or
4. 50cm
C.A. DE E

Detalle de Consumos.Llamadas automáticas

<u>Número de teléfono</u>	<u>Destino</u>	<u>Fecha</u>	<u>Hora inicio</u>	<u>Duración</u>	<u>Horario</u>	<u>Importe</u>
605345733 L	Móviles	12 Oct.	11:49:35	0h 01m 04s		0,1995
		12 Oct.	20:14:01	0h 00m 26s		0,1914
635343563 L	Móviles	24 Oct.	13:13:15	0h 04m 13s		0,5867
660919510 L	Móviles	12 Oct.	11:44:54	0h 00m 23s		0,1914
667740474 L	Móviles	12 Oct.	20:11:55	0h 01m 13s		0,2180

L = Móviles

TELEFONICA DE ESPAÑA, S.A. - Sociedad Unipersonal, Gran Vía, 28. 28013 - Madrid. C.M. de Madrid. H.ª M.213180. F.º B. T.º 13.170. I.ª. CIF Nº A-92018474

Titular
 Abdelhak Chergui /
 CIF / NIF: 00X2412403W
 Nucleo Residencial La Paz , 33 4º B Linares
Teléfono 953697911

AP 2365008502102915F-2301-01-023-144790

Abdelhak Chergui /
Nucleo Residencial La Paz , 38 4º B
23700 Linares

Próximamente recibirá el importe de este documento, salvo que tenga facturas pendientes.

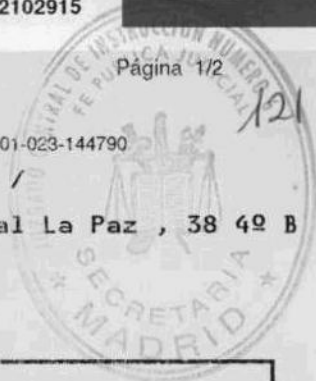

Servicios Facturados

	Importe	Sumas
Servicio Telefónico		
Cuotas	-7,9010	-7,9010
Total (base imponible)		-7,9010
IVA 16%		-1,2642
Total a pagar (euros)		-9,17

De interés para Vd.

➔ En los Servicios de Facturación de Telefónica On-line, puede conocer su consumo telefónico antes de recibir su factura. Dese de alta ahora en www.telefonicaonline.com y compruébelo, es **GRATIS**.

Evolución Importes en Factura

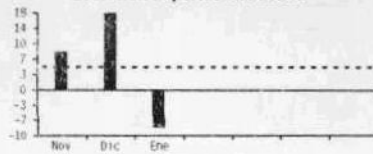

Telefónica pone a su disposición la información actualizada sobre los precios de los servicios que constituyen el catálogo referente al nuevo Marco Regulatorio (O.M. 10-5-2001). Lo encontrará en www.telefonicaonline.com, **1004** y **Tiendas Telefónica**.

M-56 Madrid, 11-42101807-43-131730-114 C.F. 15-442015474
 39013
 troncal, C
 A, Soc
 DE

Detalle de Cuotas

<u>Período</u>	<u>Conceptos</u>	<u>Importe</u>	<u>Sumas</u>
1 Dic. a 31 Dic.	Línea Individual. (Atrasos)	-7,9010	-7,9010

TELEFONICA DE ESPAÑA, S.A., Sociedad Unipersonal, Gran Vía, 28 28013 - Madrid. R.M. de Madrid, H.M. 213180, F. 6, T. 13 170, I. 1*. C.F. Nº A-62018474

Telefónica le informa que puede solicitar la desconexión/conexión a los servicios de Tarificación Adicional, llamando al número de Atención de Clientes - 1004 (gratuito) o a su número de Atención Personal de Telefónica de España

CONTRATO SOBRE GESTION DE TRAFICO DE TELECOMUNICACIONES

 En *MADRID*, a *28* de *Septiembre* de dos mil cuatro.

REUNIDOS

DE UNA PARTE, D. Armando Vergara Sánchez, mayor de edad, con D.N.I. número 1.141.291 p, en nombre y representación de la Compañía Centro de Locutorios Madrileños, S.L. con CIF B 79157640 sita en la calle Gavilanes, número 25, Madrid Sociedad inscrita en el Registro Mercantil de Madrid, tomo 9.696, folio 1001, hoja número 89207-2 inscripción 1ª. El Sr. Armando Vergara Sánchez está facultado para el otorgamiento de este acto mediante escritura de apoderamiento otorgada ante Notario de Madrid, Doña Pilar de Prada Solesa, el 9 de diciembre de 1997 con el número 5439-97 de su protocolo.

Y DE OTRA PARTE,

D ABDEL HAK CHERGUI edad, provisto de D.N.I. número *x-2412403-W* en nombre y representación de la empresa con C.I.F. número *x-2412403-W* y domicilio *C/ Barriada LA PAZ 38 42 B*

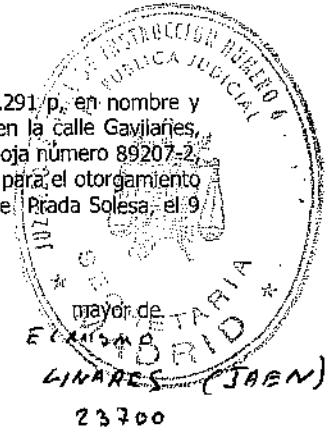
MANIFIESTAN

Que reconociéndose mutuamente la capacidad legal necesaria para otorgar el presente CONTRATO SOBRE GESTION DE TRAFICO DE TELECOMUNICACIONES, lo llevan a efecto en base a las siguientes:

CLAUSULAS
PRIMERA. - OBJETO DEL CONTRATO.-

Por el presente contrato, la Sociedad C.L.M. S.L. dará de alta, y/o pondrá a su nombre todas las líneas telefónicas del emplazamiento denominado Locutorio sito en

C.L.M. S.L. aplicará al tráfico telefónico generado por dicho emplazamiento los precios que figuran en el Anexo I, y que pasan a formar parte íntegra de este contrato. Estos precios tendrán vigencia desde la fecha en que las líneas telefónicas estén a nombre de la Sociedad C.L.M. S.L., y por tanto este tráfico telefónico será gestionado por la misma. Los precios que figuran en el Anexo I podrán ser modificados por la Sociedad C.L.M. S.L. con un preaviso de 15 días por parte de la Sociedad C.L.M. S.L.

A partir de la firma del presente contrato, se procederá de la siguiente manera:

1. - El cliente ingresará en las cuentas bancarias a favor de C.L.M. S.L. la cantidad de euros solicitada, que una vez consolidado en la cuenta corriente de C.L.M. S.L., se le abonará como saldo en los emplazamiento que indique el cliente. La fecha de efectividad de cada ingreso será de 24 horas después de su realización y en caso de ingresos efectuados en viernes o vísperas de festivos la del siguiente lunes ó día hábil posterior al festivo.

A los efectos anteriores C.L.M. S.L. designa la siguiente cuenta:

BANCO SANTANDER CENTRAL HISPANO (B.S.C.H.)

Banco	Sucursal	D.C.	Nº Cuenta
0049	5132	42	2516215186

BANCO BILBAO VIZCAYA ARGENTARIA (B.B.V.A.)

Banco	Sucursal	D.C.	Nº Cuenta
0182	2000	21	0201480009

BANKINTER

Banco	Sucursal	D.C.	Nº Cuenta
0128	0071	72	0100004255

Dicha cuenta podrá ser modificada por C.L.M. S.L., a lo largo de la vigencia del presente contrato, mediante la notificación escrita al cliente dirigida con la suficiente antelación.

C.L.M. S.L. enviará con la periodicidad que se pacte con el cliente los ficheros o informes necesarios para un buen control y gestión por parte del cliente, originados directamente de la información que suministra la plataforma de Telefonía de España, SAU.

Esta información podrá ser enviada:

- | | |
|--------------|--------------------|
| Diariamente | Correo Electrónico |
| Semanalmente | Soporte Magnético |
| Mensualmente | Papel |

Esta información respetará la normativa vigente sobre la Ley de Protección de Datos.

SEGUNDA. – DURACION DEL CONTRATO.-

El presente contrato entra en vigor con fecha 28- septiembre 2004.

El contrato se renovará tácitamente por periodos anuales, salvo que mediase preaviso por escrito por alguna de las partes manifestando la voluntad contraria a la renovación con al menos noventa días de antelación a la fecha del vencimiento del contrato o de sus eventuales prórrogas.

C.L.M. S.L. podrá resolver el contrato entre otras, por las siguientes causas:

1. - Falta de pago o demora en el pago puntual por parte del cliente de las facturas ordinarias.
2. - Actuaciones fraudulentas en relación con el servicio.
3. - Actuaciones que puedan afectar a la integridad de la red.
4. - Utilización de las líneas o el servicio para finalidad distinta de la establecida en el presente contrato.
5. - Cesión inconsentida del contrato.
6. - Las demás consignadas en este contrato.

El cliente se compromete a pasar por las líneas titularidad de C.L.M. S.L., el 100% del tráfico internacional que genere, en caso contrario, C.L.M. S.L., procederá a la rescisión del mismo.

TERCERA. –

C.L.M. S.L., procederá a emitir una factura entre el día 1-5 incluyendo los siguientes conceptos:

- ❖ Consumos
- ❖ Cuota Fija Mensual
- ❖ Cuota Alta Línea

GRATUITA

En caso de discrepancias entre la información facilitada por C.L.M. S.L. en el soporte enviado al cliente obtenido de la Plataforma de Telefonía de España SAU, se dará por buena la facilitada por Telefonía de España en Soporte informático mensualmente.

CUARTA. –

C.L.M. S.L., no se hará cargo, en ningún caso de las deudas que tiene con el operador en las líneas que no sean titularidad de C.L.M. S.L. por los consumos anteriores a la firma del presente contrato.

QUINTA. –

Cuando por diversas causas, el límite de consumo se haya agotado, C.L.M. S.L., procederá al corte del servicio de las líneas. Este servicio se repondrá en el momento que el cliente abone en la cuenta corriente de C.L.M. S.L. la cantidad correspondiente.

C.L.M. S.L. tendrá la potestad de proceder al corte del servicio de algunos de los emplazamientos del cliente si el consumo contratado se encuentra cercano a su finalización. C.L.M. S.L. informará con anterioridad al cliente de esta situación.

Si no se procediese al abono correspondiente y por tanto a la reposición del servicio, este contrato será rescindido por parte de C.L.M. S.L.

SEXTA. – JURISDICCION.-

Para todas las cuestiones que pudieran derivarse de la interpretación del presente contrato, así como para exigir su cumplimiento, las partes con renuncia expresa de su fuero propio, se comprometen a los Juzgados y Tribunales de (lugar donde se firme el contrato).

Leído el presente contrato por las partes que en él intervienen, y encontrándolo conforme a su voluntad, lo firman por duplicado y a un solo efecto, en el lugar y fecha ut supra.

P.P.	P.P. C.L.M. S.L. C/ BLASCO DE GARAY, Nº 70 28015 MADRID C.I.F. B-79157640
------	---



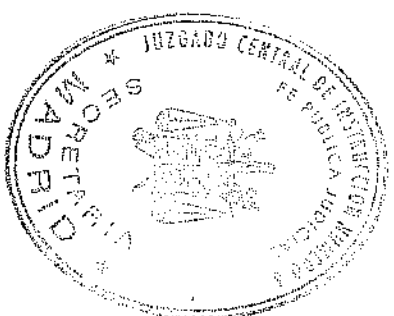

124

ANEXO V

ANEXO V

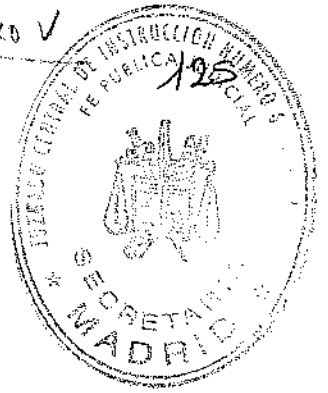

??

646 118-144.

14-2-05 - 2.41

662 034 572

Mic -2

4407

WWW.MOVISTAR.COM

653 752 522

659 070 048

646.27 5052.

630 689734

~~XXXXXXXXXX~~

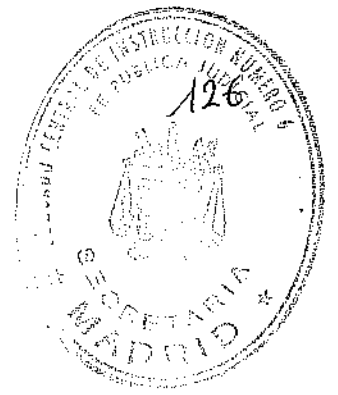

ANEXO VI

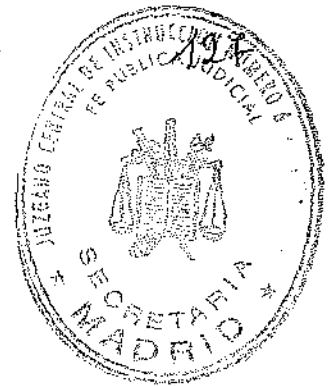

**NECESITAS
SEGURO DE COCHE**

**DESEAS CAMBIAR DE
COMPAÑÍA? TE OFRECEMOS
EXCELENTES PRECIOS Y LOS
MEJORES DESCUENTOS,
CONSULTANOS.**

LLAMA YA AL: 639 172 874



JAVIER

ANEXO VII

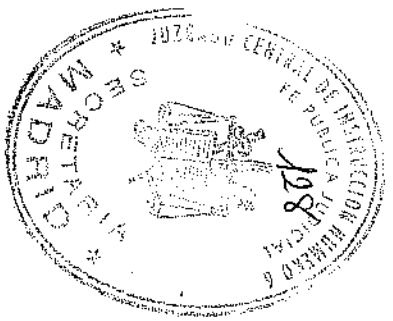

ANEXO VII



~~1~~ - SERVICIO DE LOCUTORIO -

LOC. MOE
C/ SAN VICENTE FERRER 13 B GRANADA
CIF = X 2440712 TLF = 958262611

N Ticket: 001-004-000000009003 Cabina: 4
Fecha: 11/05/05 22:46:17 (ADMIN)

Numero: 639962*** (MOVIL ES)
Duracion: 00:03:54 (11/05/05 22:37:05)
Neto 00% IVA Total
1,520000 0 1,52

Llamadas	Neto	00% IVA	TOTAL
1	1,52000	0,000000	1,52

GRACIAS POR SU VISITA.

NEMRUT
DÖNER KEBAP

ILHAN OZKAN

659 91 22 91

Distribuidor de carne, pan y maquinaria para Döner Kebab

BEST TELECOMMUNICATION SYSTEM

Venta De Tarjetas

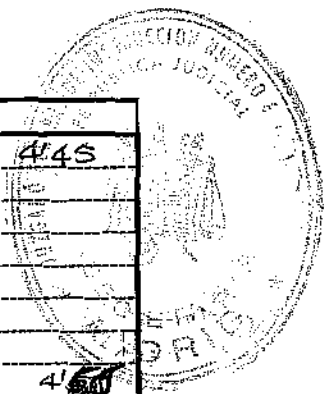

S.NO.	CARD NAME		S.NO.	CARD NAME	
1	1004	3'60	46	Link	4'45
2	Activa 100*100	3'60	47	Liberty	
3	Agua	3'75	48	Master Asia	
4	Al Habla	1/1h	49	Metro	
5	Africa Com 6€	4'45	50	Non Stop 5	
6	Africa Direct 5€		51	OK	
7	Apolo		52	OK Call	
8	Azul	3'65	53	Orbitel	4'50
9	Best Card 6€		54	Paloma	
10	Best Europ	4'40	55	Patria Latina	3'80
11	Big Cat	3'40	56	Plati Card	
12	Bingo	3'65	57	Platinum	
13	Bright		58	Printel Card	
14	Call Me	3'55	59	Speak	3'70
15	Ciber Card		60	Super Call - 5€	3'40
16	Chilli		61	Super Call - 6€	
17	Euro City 6€		62	Salsa	
18	Easy Call	3'80	63	Shock	3'60
19	Euro Hours	4'50	64	Tele Card	4'35
20	Euro Touch		65	Tele Cabina	
21	Euro Direct		66	The Quality	
22	Euro USA		67	Top Ten 10	3'65
23	Exclusiva	3'60	68	Trafic	
24	Fast		69	Tropic Media	
25	Fantastic		70	Tarler Card	
26	Fuego	3'70	71	Tajmahal 5€	
27	Go Grazy		72	Tajmahal 6€	
28	Great Africa	4'40	73	Universal	3'70
29	Guacamaya		74	Vodafone	
30	Hablaya		75	Way	
31	Happy Card		76	Wind	
32	Hola Africa		77	Winner Africa	
33	Hola America		78	Xcess	
34	Hola Europe		79	XXL America	
35	Hot Short - 5€		80	XXL Asia	
36	Hot Short - 6€		81	XXL Africa	
37	Hola Latina 6€		82	XXL ESTE	
38	Himalaya		83	Yamaya	
39	ICN				
40	Imperial	3'80			
41	La Bamba				
42	Lebara Africa	4'50			
43	Lebara Latina 5€	3'65			
44	Lebara Latina 6€			WAW Africa	3'60
45	Lebara Globel			Jeans	3'65

VENTA ALL POR MAYOR DE TARJETA

C/LUISA MUÑOZ, 4, 28019, Tel.914280079, Fax.914280034
 Gran Via 80, No.902, Tel.915487615
 Lavapiés, C/Miguel Servet, 2, Local 3, 28012, Tel.914684722

LLAMA PARA TARJETAS
 630-766455
 MURSIM



ANEXO VIII

132



Telenet
Relentless Carrying
for Your Connection

Change Language

Home

Products

News

About Telenet

Contact us

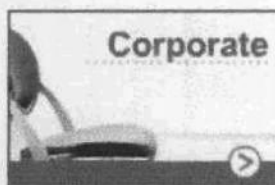

News

12 April, 2005 - Telenet introduces direct 24 x 7 Technical Support Hotline

In an attempt to expedite accessibility of technical support, as well as increase Telenet introduces direct Technical Support Hotline - tel.: 50 51 50. The latter convenient option for our clients to receive immediate technical attention who will be able to contact our multi-lingual support staff directly on 24 hour basis,

7 February, 2005 - Ozurgeti connected with 10 Mbps link.

Telenet has upgraded connection with access points in Ozurgeti. Now Telenet 10 Mbps connection in this city.

Telenet offers local connectivity over wired (leased line) and Fixed Wireless (FW) link. Fixed Wireless connection allows seamless connection beyond city limits where local telephones cabling is not reliable or not exist.

1 February, 2005 - Telavi and Gurjaani connected with 10 Mbps link.

Telenet has upgraded connection with access points in Telavi and Gurjaani. Now Telenet 10 Mbps connection with these two cities.

Telenet offers local connectivity over wired (leased line) and Fixed Wireless (FW) link. Fixed Wireless connection allows seamless connection beyond city limits where local telephones cabling is not reliable or not exist.

2005 - Telenet Presents New Wireless Service "Broadband & Wi-Fi Hotspots" "The shortest distance between you and high-speed internet delivery"

Telenet's "Wi-Fi ZONE" allows you to access Internet from your Laptop through Wi-Fi link.

TELENET provides FREE internet wireless access in the following addresses

- Hotel "Sheraton"
- "World Sport Cafe"
- Tbilisi Airport
- "Meidan Palace" Business Center

coming soon:

- Hotel "Primavera"
- "Sharden" Bar

10 March, 2004 - Telenet Customer Service Center.

Telenet has opened the Customer Service Center (CSC). The goal of the center is to provide current and future customers. Telenet employees will provide details about the company's offerings, answer questions and prepare service contracts.

Telenet Customers Service Center is located at convenient location in the center of Tbilisi.

Address: 31 Rustaveli Avenue, 0108, Tbilisi, Georgia (Telegraph Building)
Phone: (995 32) 505050

Working hours:
Monday - Friday
10:00-14:00
15:00-18:00

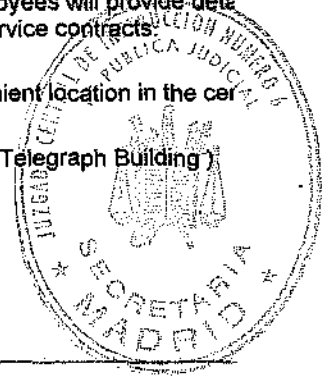
**1 March, 2004 - Borjomi and Akhaltsikhe connected with 5 mbps link.**

Telenet has upgraded connection with access points in Akhaltsikhe and Borjomi, offering digital 5 megabit per second connection with these two cities.

Telenet offers local connectivity over wired (DSL, leased line) and Fixed Wireless (Canopy) link. Fixed Wireless connection allows seamless connection beyond areas where local telephone cabling is not reliable.

15 February, 2004 - Telenet supports handicapped children.

Telecommunication Company Telenet provided funding for mountain ski school which is implementing rehabilitation project to support handicapped children in Gudauri and providing food, lodging and ski lessons. Ski lessons have become special equipment, that was purchased with Telenet support.

The kids spend 12 days in the mountains – live, play and enjoy sun, snow and other kids.

For additional information about project contact Telenet: info@telenet.ge

October 5, 2003 - Telenet started business operations in Tbilisi.

On October 5, Telenet started business operations in Tbilisi by offering Internet to large businesses and small & medium enterprises.

Telenet has introduced the new Broadband Internet service for medium and small businesses providing fast, reliable and affordable Internet connection. Utilizing ADSL and Canopy Wireless technologies Telenet makes high speed Internet service available in remote, Tbilisi district.

The company offers Broadband Internet service in two packages: Broadband Business and Broadband Business Plus, with download speeds respectively up to 112 and 224 kbps.

Copyright © Telenet, 2003

(allows rapid search). Double-click dictionary feature within software, and free Prayer Times Program (over 2000 cities). More books (all text) are coming soon Insha Allah.

AWWA - Arab World Web Art

Free web graphics focusing on the Arab World and Islamic arts.

Find Muslim Businesses In The USA!

Directory Of Muslim Businesses In The USA!

Shia Ithnasheri Community of

Middlesex (Mehfil-e-Ali)

Interesting and informative muslim resource

The Sunnah Islamic Page

Islamic Knowledge, Links ,Audio

Islamic Resources Page

A reference guide to Islamic resources on the Internet as well as Prayer Schedule and Hijra Calender

Dar-us-Salam Publications

Authentic Islamic books in English, Arabic, and Urdu, plus Quranic CDs, tapes, & software.

Islamic Management Net

Management information and workshops for Islamic organizations and workers

Middle East Network Information

Center, UT-Austin

Islamic, Christian, Judaic resources, Comparative Religious studies

Arshad's Web Page On Islam

Hundreds of Islamic Articles covering: Qiyaama, Dawah, Aqeedah, Quran, Sunnah, Women Issues, Akhira, Qiyaama, Comparative Religion, and much more!

Radio Quran

24 hours live broadcast of Ithaat Al-Quran Al-Karim in Real Audio/Video 5.0 format.

Live TV Broadcast

Live TV broadcast of the evening prayers from Makkah Al-Mukarramah in Real Audio/Video 5.0 format.

The Holy Quran - in Real Audio 5.0 format; optimised to run on a 14.4 K modem. All Surahs are sorted by chapters.

Al-Fatiha, Al-Baqara(176), Al-Baqara(177) - end, Al-E-Imran - An-Nisaa(35), An-Nisaa(36) - Al-Maida (66), Al-Maida(67) - Al-Anam, Al-Araf - Al-Anfal(60), Al-Anfal(61), Al-Tawba, YunusHud, Yusuf, Al-Rad, Ibrahim, Al-Hijr, An-Nahl, Al-Isra(69), Al-Isra(70), Al-kahf, Maryam, Ta-ha, Al-Anbiya, Al-Haj, Al-Mumenon, Al-Nur(52), Al-Nur(53), Al-Furqan, Al-Shuara, Al-Naml, Al-Qasas(50), Al-Fath, Al-Hujrat, Qaf, Adh-Dhariyat, At-Tur, An-Najm, Al-Qamar, Ar-Rahman, Al-Waqia, Al-Hadid, Al-Muladila, Al-Hashr, Al-Mumtahina, As-Saf, Al-Jumua, Al-Munafiqon, At-Taghabun, At-Talaq, At-Tahrim, Al-Mulk, Al-Qalam, Al-Haqa, Al-Marij, Noh, Al-Jin, Al-Muzamil, Al-Mudaththir, Al-Qiyama, Al-Insan, Al-Mursalat, An-Naba, An-Naziat, Abasa, At-Takwir, Al-Infitar, Al-Mutafifin, Al-Inshiqaq, Al-Buroj, At-Tariq, Al-Aja, Al-Ghashiya, Al-Fajr, Al-Balad, Ash-Shams, Al-Lail, Ad-Dhuha, Al-Inshirah, At-Tin, Al-Alaq, Al-Qadr, Al-Bayina, Al-Zalzala, Al-Adiyat, Al-Qaria, At-Takathur, Al-Asr, Al-Humaza, Al-Fil, Quraish, Al-Maun, Al-Kauther, Al-Kafiron, An-Nasr, Al-Masad, Al-Ikhlās, Al-Falaq, An-Nas

Selected Surahs in Audio (.au) format - By Sheikh Al-Sudais from Makkah Al-Mukarramah. Surahs are sorted alphabetically.

Aadiyaat, Alaq, Asar, Balad, Bayyinat, Duha, Fajr, Falak, Feel, Gaashiya, Homazah, Ikhlās, Kafiroon, Layl, Maoon, Masad, Naas, Nasr, Qaariyah, Qadr, Quraish, Shamsh, Sharaah, Takasur, Teen, Zulzalah

Next25

News	Islam	Arabic Links	Guest Book	Sports	Arabic Music
------	-------	--------------	------------	--------	--------------

Beliefs and Values

Resources

Beliefs and Values

Beliefs and Values

Resources

Resources

Organizations

Resources

Beliefs and Values

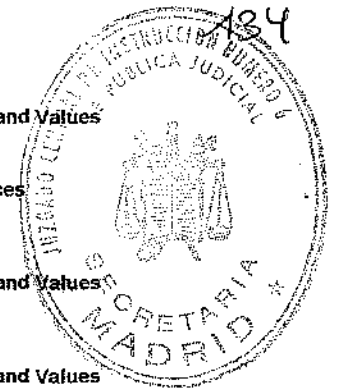

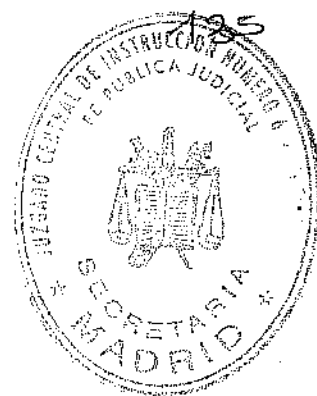

ANEXO IX

Gracias por su visita.
 Coste : 0,60
 Duración: 1:33
 Llamada : 004976
 Destino : BELDIA M
 Teléfono: 003247952638
 Cabina : 7 A
 Fecha : 04/11/2004 Hora: 15:24:14

 Tel-Fax : 917 109 666
 C/ Juan José Martínez Saco 62 B
 C.I.F. : X-30275971
 LOCALIDAD @ CASPER.COM

Gracias

Gracias por su visita.
 Coste : 0,30
 Duración: 0:32
 Llamada : 004471
 Destino : BELDIA M
 Teléfono: 003247952638
 Cabina : 2 A
 Fecha : 04/11/2004 Hora: 14:49:08

 Tel-Fax : 917 109 666
 C/ Juan José Martínez Saco 62 B
 C.I.F. : X-30275971
 LOCALIDAD @ CASPER.COM

Gracias

Gracias por su visita.
 Coste : 0,60
 Duración: 1:22
 Llamada : 004478
 Destino : BELDIA M
 Teléfono: 003247668857
 Cabina : 7 A
 Fecha : 04/11/2004 Hora: 15:20:59

 Tel-Fax : 917 109 666
 C/ Juan José Martínez Saco 62 B
 C.I.F. : X-30275971
 LOCALIDAD @ CASPER.COM

Gracias

Gracias por su visita.
 Coste : 0,39
 Duración: 0:06
 Llamada : 004488
 Destino : SUECIA M
 Teléfono: 004632019123
 Cabina : 1 A
 Fecha : 04/11/2004 Hora: 15:32:12

 Tel-Fax : 917 109 666
 C/ Juan José Martínez Saco 62 B
 C.I.F. : X-30275971
 LOCALIDAD @ CASPER.COM

Gracias

Gracias por su visita.
 Coste : 1,04
 Duración: 2:55
 Llamada : 020943
 Destino : HOLANDA
 Teléfono: 003161325042
 Cabina : 3 A
 Fecha : 09/01/2005 Hora: 15:45:22

 Tel-Fax : 917 109 666
 C/ Juan José Martínez Saco 62 B
 C.I.F. : X-30275971
 LOCALIDAD @ CASPER.COM

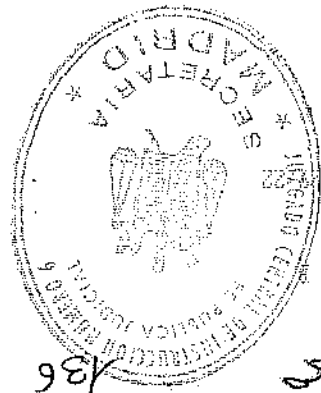

GRACIAS POR SU VISITA
 TOTAL : 1
 Duración : 0:03:57
 Inicio 16/11/2004 14:4
 Destino INTERNACIONAL
 Número : 917189566
 Factura 64903 Cabina 3
 16/11/2004 14:49

 TELNO 938 216716
 KREMA DEL GENTIL, 21 5400
 TAFE WBAKKE TELECOM I
 GRACIAS POR SU VISITA
 TOTAL : 0,8
 Duración : 0:03:09
 Inicio 16/11/2004 14:4
 Destino : MOJILES
 Número : 627174428
 Factura 64902 Cabina 3
 16/11/2004 14:42

 TELNO 938 216716
 KREMA DEL GENTIL, 21 5400
 TAFE WBAKKE TELECOM I

Gracias

ANEXO X

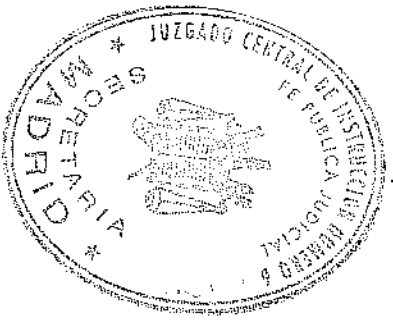

134



JUNTA MUNICIPAL DE _____

VILLAVERDE

ANEXO X

En los ficheros mecanizados del Padrón Municipal de Habitantes aparece en el día de la fecha una inscripción con los datos que a continuación se indican en este volante.



**VOLANTE
de inscripción padronal**

DATOS DEL PADRÓN MUNICIPAL DE HABITANTES

Renovación: 1996	Distrito: 17/VILLAVERDE	Sección: 033	Núm. de inscripción: 2003069887
---------------------	----------------------------	-----------------	------------------------------------

DATOS DEL INTERESADO

Nombre: ABDELHAK CHERGUI		Sexo: HOMBRE	Fecha de nacimiento: 16-07-1972
Lugar de nacimiento: MARRUECOS		Documento de identidad: T. EXTRANJERO X2412403/W	
Domicilio: CALLE GODELLA NUM 84 4 D			

OBSERVACIONES

ALTA CAMBIO RESIDENCIA 12-03-2003
 PROCEDENCIA: MARRUECOS

EFFECTO PARA EL QUE SE SOLICITA

En Madrid, a 19-01-2005

El Jefe del Negociado,



NOTA: Este documento tiene carácter informativo en relación con la residencia y el domicilio habitual en este Municipio, de acuerdo con lo establecido en el artículo 61 del Reglamento de Población y Demarcación Territorial de las Entidades Locales modificado por el R. D. 2.612/1996, de 20 de diciembre.

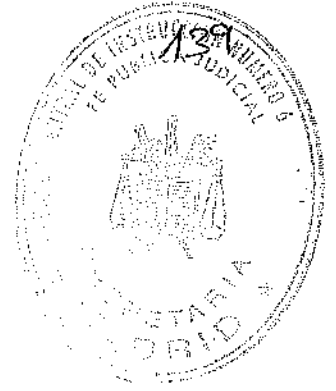

ANEXO XI

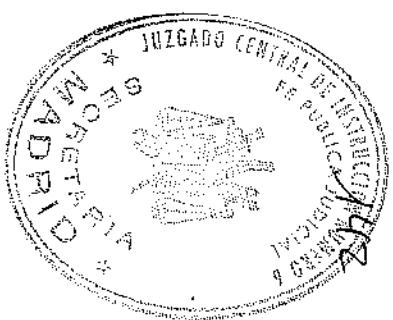

ANEXO XII

Dado



**CONTRATO DE ARRENDAMIENTO
PARA USO DISTINTO DEL DE VIVIENDA**

En la ciudad de Granada, a uno de mayo de dos mil cuatro, se reúnen:-----

- De una parte, como arrendadora, D^a. VISITACIÓN PABÓN FERNANDEZ, mayor de edad y vecina de Granada, con domicilio en calle Cármenes de Rolando, número 26, y DNI núm. 23.566.776-X.-----

- Y de otra, como arrendatarios, D. TARIK RAJI y D. ABDELHAK CHERGUI, mayores de edad, de nacionalidad marroquí y vecinos de Granada, con domicilio ambos en calle Divina Pastora, número 9, portal 11, piso 7^oC, y NIE núm. X-2407002-Y y X-2412403-W, respectivamente.-----

Intervienen todos en su propio nombre, se reconocen mutuamente plena capacidad para otorgar el presente contrato y-----

EXPONEN:

1^o. Doña Visitación Pabón Fernández, que es propietaria de un local comercial sito en planta baja, a la izquierda del portal, del edificio número 13 de la calle San Vicente Ferrer, de Granada.-----

2^o. Don Tarik Raji y D. Abdelhak Chergui, que conocen el referido local por haberlo examinado a su satisfacción, y que están interesados en su arrendamiento.-----

3^o. Todo los intervinientes, que han convenido el arrendamiento de dicho local, lo que llevan a efecto a tenor de las siguientes-----

ESTIPULACIONES:

PRIMERA. Doña Visitación Pabón Fernández cede en arrendamiento a D. Tarik Raji y D. Abdelhak Chergui, que aceptan, el local descrito en la exposición anterior, con todo lo que le es inherente o accesorio y como cuerpo cierto, sin respecto a medida.-----

SEGUNDA. La duración del arrendamiento será de tres años, comenzando a regir el día de hoy y concluyendo, por tanto y sin necesidad de requerimiento alguno, el 30 de abril de 2007.-----

Llegado el vencimiento, el contrato podrá prorrogarse por acuerdo expreso por el plazo que acuerden las partes o mediante tácita reconducción por periodos de un año.-----

Pese a lo previsto en esta estipulación, y una vez cumplido el plazo de un año que se establece como periodo mínimo de arrendamiento, los arrendatarios podrán desistir del contrato de arrendamiento, durante su vigencia o el de sus prórrogas si las hubiere, sin más condición que la de avisar a la arrendadora con una antelación mínima de dos meses a la fecha en que deba surtir efecto la resolución. De esta forma, los arrendatarios solo vendrán



obligados a abonar la renta que se genere hasta la fecha de resolución, sin que la arrendadora tenga derecho a percibir ninguna otra cantidad, ni en concepto de renta ni en el de indemnización, por tal desistimiento. Si los arrendatarios no llegaran a cumplir un año de arrendamiento, deberán indemnizar a la arrendadora con dos mensualidades de renta.-----

TERCERA. La renta inicial del arrendamiento será la de CUATRO MIL SEISCIENTOS OCHENTA EUROS (4.680'00 €) anuales, pagadera por mensualidades anticipadas de TRESCIENTOS NOVENTA EUROS (390'00 €) que habrán de abonarse entre los días 1 y 5 de cada mes mediante ingreso en la cuenta corriente o de ahorro que en cada momento señale la arrendadora. Por ahora, se señala la del Banco SCH número 0049 0004 98 2592253337.-----

Durante toda la vigencia del arrendamiento, la renta se actualizará cada 1º de mayo para lectuarla a la variación experimentada por el Índice General Nacional del Sistema de Índices de Precio de Consumo que publique el Instituto Nacional de Estadística u organismo que le sustituya. A estos efectos se tomará en consideración la variación experimentada durante los doce meses anteriores a la fecha en que proceda la actualización, y tomando siempre como base la renta ya actualizada; considerándose que los pagos que se realicen hasta que se conozcan los índices aplicables son entregas a cuenta y están sujetas, por tanto, a posterior liquidación; para que tenga lugar la actualización no será necesario que medie notificación alguna entre las partes, por tratarse de índices que gozan habitualmente de la suficiente publicidad.-----

En todo caso, junto con la renta mensual habrá de satisfacerse el Impuesto sobre el Valor Añadido al tipo que en cada momento resulte aplicable, y se practicarán las retenciones a cuenta del IRPF legalmente fijadas.-----

Además, los arrendatarios reintegrarán a la arrendadora la cantidad de MIL QUINIENTOS EUROS (1.500 €) correspondientes a la puerta de entrada al local instalada por la arrendadora a petición de los arrendatarios, devolviéndose esta cantidad a razón de OCHENTA EUROS (80 €) MENSUALES, a pagar junto con la renta y a partir del próximo mes de julio.-----

En este acto los arrendatarios entregan a la arrendadora la cantidad de TRESCIENTOS NOVENTA Y TRES EUROS CON NOVENTA CENTIMOS (393'90 €) correspondientes a la renta del presente mes de mayo, incrementada en el 16% de IVA y minorada con el 15% de retención a cuenta del IRPF.

También entregan SETECIENTOS OCHENTA EUROS (780'00 €) en concepto de fianza, equivalente a dos mensualidades de renta.-----

Asimismo, en concepto de aval y para responder de todas las obligaciones que dimanen de la relación arrendaticia, hacen entrega de otros DOS MIL TRESCIENTOS CUARENTA EUROS (2.340 €) que les serán devueltos cuando los arrendatarios entreguen a la arrendadora un aval bancario solidario que responda del pago de la renta correspondiente a un año, más gastos comunes, más la devolución del importe de la puerta según se ha referido más arriba; este aval tendrá una duración de dos años desde su emisión o renovación, debiéndose renovar cada año; la no renovación del aval será causa de desahucio.-----

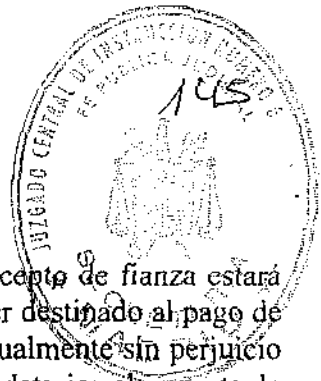

En todo caso, el importe depositado por los arrendatarios en concepto de fianza estará sujeto a las responsabilidades propias de este fin, por lo que no podrá ser destinado al pago de la renta de las dos últimas mensualidades, que habrán de abonarse puntualmente sin perjuicio de que el arrendador, al término del arrendamiento, devuelva a los arrendatarios el importe de la fianza, haciendo en su caso los descuentos que procedan. -----

CUARTA. Con independencia de la renta, los arrendatarios se obligan a satisfacer los servicios o suministros que contraten o utilicen, particularmente los de agua, electricidad, gas y teléfono. -----

Asimismo, serán de cargo de los arrendatarios los recibos de comunidad que se giren con cargo a este local por la comunidad de propietarios del edificio al que pertenece, acordando ambas partes que el arrendatario abonará por este concepto DIECIOCHO EUROS (18'00 €) MENSUALES, actualizándose esta cantidad de la misma forma que la renta. -----

Los dieciocho euros con dieciocho céntimos (18'18 €) de gastos comunes (más IVA y menos retención de IRPF) correspondientes al presente mes de mayo son entregados en este acto por los arrendatarios a la arrendadora. -----

QUINTA. El local arrendado no podrá destinarse a ejercer industria u oficio peligroso para el inmueble o molesto para los demás vecinos. -----

SEXTA. Para realizar obras en el local arrendado, el arrendatario precisará la previa y escrita autorización del arrendador, en la que habrán de detallarse las obras a realizar y el plazo para su ejecución. -----

En todo caso, las obras que se realicen -ya sea con o sin autorización- quedarán, al término del arrendamiento y de sus posibles prórrogas, en beneficio de la propiedad, sin derecho por parte de los arrendatarios a percibir cantidad alguna por ello, ni en el caso de que las obras constituyeran mejoras para la finca. No obstante, si el arrendador lo pidiera, los arrendatarios desharían a su costa las obras realizadas. -----

SÉPTIMA. Serán de cargo de los arrendatarios las obras de reparación que exija el local arrendado o sus instalaciones, y los arrendatarios no podrán exigir responsabilidad alguna a la propiedad por ningún concepto si, por causa de inundaciones, recalos, filtraciones, incendio u otras análogas, sufrieran daños o perjuicios los enseres, instalaciones o cualesquiera otros elementos materiales o inmateriales de los arrendatarios. -----

OCTAVA. Los arrendatarios no podrán ceder ni subrogar total ni parcialmente el local objeto de contrato sin la previa y escrita autorización del arrendador. -----

NOVENA. Los arrendatarios renuncian al derecho que le atribuye el artículo 34 de la actual Ley de Arrendamientos Urbanos, que en ningún caso será de aplicación a este contrato.

Asimismo, los arrendatarios no tendrán derecho preferente de adquisición en caso de venta por parte de la arrendadora de la totalidad o parte del local arrendado. -----



DECIMA Las partes pactan especialmente, como cláusula penal, que por cada día que los arrendatarios permanezcan en el local vencido el plazo de este contrato, abonarán a la arrendadora la cantidad de 60 euros. -----

DECIMOPRIMERA En todo lo que no contradiga a los pactos de este contrato, será de aplicación lo previsto para arrendamientos para uso distinto del de vivienda en la actual Ley de 24 de noviembre, de Arrendamientos Urbanos. -----

DECIMOSEGUNDA Ambos arrendatarios responderán frente a la arrendadora con carácter solidario por todas las obligaciones que dimanen de la relación arrendaticia. -----

Leído el presente documento por las partes y encontrándolo conforme a sus pretensiones, lo firman por duplicado en el lugar y fecha del encabezamiento. -----

Chirhe

TARIB

[Signature]



ANEXO XIII



EXCMO. AYUNTAMIENTO DE COIN

PADRÓN MUNICIPAL

Anexo XI

148

VOLANTE DE EMPADRONAMIENTO



el Padrón de Habitantes de este municipio aparecen, en el día de la fecha y en la hoja que se indica, las inscripciones cuyos datos recogen en este volante.

DATOS DEL PADRÓN MUNICIPAL

HOJA: 1/1

Entidad Colectiva	Entidad Singular COIN 01	Núcleo / Diseminado COIN 01
Distrito DISTRITO PRIMERO 01	Sección 003	Hoja de Inscripción 402

DATOS DE LA VIVIENDA

Tipo de Vía CALLE	Nombre de Vía FONSECA					Piso PBJ	Puerta
Número 2	Letra	Km	Bloque	Portal	Escalera		

DATOS DE INSCRIPCIONES

Nº Orden 2	Nombre y Apellidos ABDELHAK KEBDANI	Sexo Varón	Documento de Identidad 1.DNI 2.Pasap. 3.Tarj.Extr. 2
Fecha de Nacimiento 02/11/1977	Lugar de Nacimiento MARRUECOS (EXTRANJERO) 66228	País de Nacionalidad act. MARRUECOS 228	
Nº Orden	Nombre y Apellidos	Sexo	Documento de Identidad 1.DNI 2.Pasap. 3.Tarj.Extr.
Fecha de Nacimiento	Lugar de Nacimiento	País de Nacionalidad act.	
Nº Orden	Nombre y Apellidos	Sexo	Documento de Identidad 1.DNI 2.Pasap. 3.Tarj.Extr.
Fecha de Nacimiento	Lugar de Nacimiento	País de Nacionalidad:	
Nº Orden	Nombre y Apellidos	Sexo	Documento de Identidad 1.DNI 2.Pasap. 3.Tarj.Extr.
Fecha de Nacimiento	Lugar de Nacimiento	País de Nacionalidad:	
Nº Orden	Nombre y Apellidos	Sexo	Documento de identidad 1.DNI 2.Pasap. 3.Tarj.Extr.
Fecha de Nacimiento	Lugar de Nacimiento	País de Nacionalidad :	

OBSERVACIONES

EL ARRIBA RESEÑADO, HA FIJADO SU ACTUAL DOMICILIO DE RESIENCIA EN DICHA VIVIENDA.

EFFECTO PARA EL QUE SE EXPIDE

A LOS EFECTOS OPORTUNOS.

NÚMERO DE PERSONAS QUE
COMPRENDE ESTA CERTIFICACIÓN

1

En COIN, a 11 de Octubre de 2004

Sello

NOTA: Este documento tiene carácter informativo en relación con la residencia y el domicilio habitual en este Municipio, de acuerdo con lo establecido en el artículo 61 del R.D. 2612/1996, de 20 de diciembre por el que se modifica el Reglamento de Población y Demarcación Territorial de las Entidades Locales aprobado por R.D. 1690/1986, de 11 de junio.

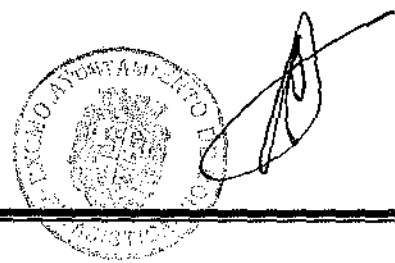

المملكة المغربية

ROYAUME DU MAROC

Passeport N°

R 132140

جواز سفرهم

Ce passeport contient 48 pages

يشتمل هذا الجواز على 48 صفحة

انظر في الصفحة الاخرى
"توصيات هامة"



3

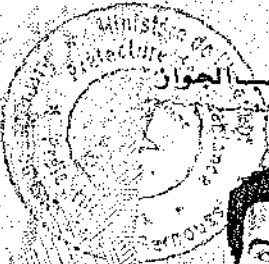

امضاء صاحب الجواز
signature du titulaire

Youness

صورة صاحب الجواز
Photographie du titulaire

2

الاسم الشخمي يونس

Prénom(s) Youness

الاسم العائلي بوكتيب

Nom BOUKTIB

الجنسية المغربية
Nationalité Marocaine

تاريخ الميلاد

Ne le 29 01 1985

مكان الميلاد

Lieu de naissance Casablanca

المهنة تلميذ

Profession Elève

عنوان السكن أهل 1، رفقة 25، رقم 10

الدار البيضاء

Domicile Ahla 1 Rue 25 n° 10

Sidi Bernoussi Casablanca

رقم البطاقة BB 29202
Numéro C.I.N.

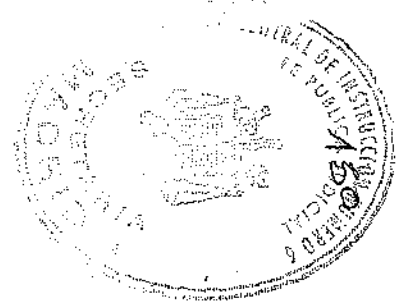

5

هذا الجواز صالح للسفر الى كافة البلدان ما عدا
الاقطار المنصوص عليها elsewhere

Ce passeport est valable pour tous les pays sauf, s'il y a lieu,
les exceptions ci-après

Il expire le

4 JUL 2009

تنتهي صلاحية هذا الجواز في

Fait à

Préfecture des Arrondissements
de Sidi Bernoussi

وحرره

Le

5 JUL 2008

بتاريخ

امضاء ومطاب التسلطة
القنصلية الجواز

Signature et cachet
de l'autorité qui a délivré
le passeport



P. LE GOUVERNEUR ET PO
LE CHEF DE LA D. A. G. P.

SINGE : ABDELKRIM OUAMANI

مصحوب باطفال

Accompagné d'enfants

تاريخ الميلاد Date de naissance	الاسم الشخصي Prénoms	الاسم المسمى Nom

صور الاطفال الذين مرافقونه

Photographies des enfants qui l'accompagnent





MINISTERIO
DE EDUCACIÓN Y
CIENCIA

EMBAJADA DE ESPAÑA
Consejería de Educación
Marruecos
3 A GO 2004
ENTRADA
Nº 5.928.....



**VOLANTE PARA LA INSCRIPCIÓN CONDICIONAL EN CENTROS DOCENTES
O EN EXÁMENES OFICIALES**

1. DATOS DEL INTERESADO

Apellidos BOUKTIB	Nombre YOUNESS
Lugar y fecha de nacimiento Casablanca 29-01-1985	Nacionalidad Marroquí
Nº de la Carte d'Identite Nationale (CIN), Pasaporte o Número de Identidad de Extranjero (NIE) BB29202	

2. DATOS DEL REPRESENTANTE (sólo en caso de actuar mediante representación)

Apellidos	Nombre
Nº de la Carte d'Identite Nationale (CIN), Pasaporte o Número de Identidad de Extranjero (NIE)	

3. DATOS RELATIVOS A LA INSCRIPCIÓN CONDICIONAL

El presente volante se formaliza a efectos de cursar los estudios / realizar los exámenes (táchese lo que no proceda) de:

El interesado declara que ha presentado solicitud de convalidación / homologación de sus estudios extranjeros cursados en el sistema educativo de **MARRUECOS** por los correspondientes españoles de **SEGUNDO DE BACHILLERATO Y TÍTULO DE BACHILLER** y formaliza el presente volante a efectos de la inscripción condicional que se ha detallado.

Lugar y fecha Rabat, 3-08-2004	Firma
--	-----------

SELLO DE LA UNIDAD DE REGISTRO:



(VER INSTRUCCIONES EN EL REVERSO)



ANEXO XIV



loc SAN VICENTE FERRER
de Granada

Estimados clientes:

A continuación les facilitamos los datos de nuestra empresa:

DATOS FISCALES

C.L.M., S.L.
Blasco de Garay, 70 1D
28015 Madrid
Nif B 79157640

Fax 91 411 17 08 (ENVIO INGRESOS)
Correo electrónico
locutorios@clm-telemensaje.com
Teléfono 902 41 22 41

DATOS BANCARIOS

BANCO SANTANDER CENTRAL HISPANO (B.S.C.H.)

Banco	Sucursal	D.C.	Nº Cuenta
0049	5132	42	2516215186

BANCO BILBAO VIZCAYA ARGENTARIA (B.B.V.A.)

Banco	Sucursal	D.C.	Nº Cuenta
0182	2000	21	0201480009

BANKINTER CAJAMADRID

Banco	Sucursal	D.C.	Nº Cuenta
0128	0071	72	0100004255

2038 1917 88 6000113465

SERVICIO TÉCNICO

HORARIO ATENCIÓN

LUNES A VIERNES	10:00 - 22:00 HORAS
SABADOS, DOMINGOS Y FESTIVOS	12:00 - 20:00 HORAS

TELEFONOS 93-3024396

Centro de Locutorios Madrileños, S.L.
Blasco de Garay, 70 1ºD - 28015 Madrid
Teléfono 902 41 22 41 Fax 91 411 17 08



ANEXO XV

ANEXO XV 156

CERTIFICADO DE INSTALACIÓN ELÉCTRICA DE BAJA TENSIÓN

Espacio Reservado para identificación Corporativa del Instalador Autorizado

Nº REGISTRO DE LA INSTALACIÓN (1)

B **000349** **04**

Nº EXPEDIENTE BAJA TENSIÓN (2)

[Empty box for Nº EXPEDIENTE BAJA TENSIÓN (2)]

RECEPCION	Sello oficial JUNTA DE ANDALUCÍA Consejería de Empleo y Desarrollo Tecnológico	
	15 ABR. 2004	
	REGISTRO GENERAL DELEGACIÓN PROVINCIAL GRANADA	HORA
	[Empty space]	

TITULAR DE LA INSTALACION

Nombre o Razón Social: WAHID ERRACHDI		D.N.I. - C.I.F. X 4173240 M	
Domicilio: C/ SAN VICENTE FERRER Nº 13 BAJO		Código Postal: 18005	
Localidad: GRANADA	Provincia: GRANADA	Código electrónico:	Teléfono:

DATOS DE LA INSTALACIÓN

Emplazamiento: C/ SAN VICENTE FERRER		Número: 13	Bloque:	Portal:	Escalera:	Piso:	Puerta:
Localidad: GRANADA		Provincia: GRANADA		Código Postal: 18005		Superficie (m²): 48	
Tipo de instalación (3):		Uso al que se destina: LOCUTORIO TELEFONICO		Superficie (m²): 48			
Instalación		<input checked="" type="checkbox"/> Nueva		<input type="checkbox"/> Ampliación		<input type="checkbox"/> Modificación	

CARACTERÍSTICAS GENERALES DE LA INSTALACIÓN

Caja General de Protección intensidad Nominal (A):	Línea General de Alimentación: Si <input type="checkbox"/> No <input checked="" type="checkbox"/> Potencia prevista o instalada (kW):	Conductor de la línea general de alimentación: Nivel aislamiento: Material aislamiento: Material conductor: Sección fase / neutro / cp conductor (mm²):
Derivación individual Potencia prevista o instalada (kW): 3,00	Tipo de suministro: <input checked="" type="checkbox"/> Monofásico <input type="checkbox"/> Trifásico	Conductor de la derivación individual: Nivel aislamiento: 750 V. Material aislamiento: PVC Material conductor: Cu Sección fase / neutro / cp conductor (mm²): 10/10/10
Tensión suministro (V) (4): 230	Empresa Distribuidora: C.S.E. GRUPO ENDESA	
Protecciones diferenciales instaladas: Intensidad nominal: 25 Sensibilidad (mA): 30	Protecciones contra sobrecargas: <input checked="" type="checkbox"/> Interrup. Automático de protección contra sobrecargas y cortocircuitos	<input type="checkbox"/> Fusibles calibrados de protección contra sobrecargas y cortocircuitos
Resistencia puesta a tierra (<input type="checkbox"/>): 35	Resistencia de aislamiento de la instalación (K <input type="checkbox"/>):	

VERIFICACION E INSPECCION DE LA INSTALACION

Director de Obra:	Titulación:	Colegio Oficial:	Nº Colegiado:
Organismo de Control Autorizado que ha realizado la Inspección Inicial:	Nº. Notificación:	Referencia y fecha de la Inspección Inicial Favorable realizada:	
Instalador Autorizado (empresa): ELECTRICA CENTER S.COOP.ANZA.	Nº de Registro: E/IE18465757-GR		
Titular de Certificado de Cualificación Individual (CCI): JOAQUIN C. JIMENEZ DOMINGUEZ	Nº CCI: IE/24296899-GR	Básica <input checked="" type="checkbox"/>	Especialista <input type="checkbox"/> Modalidad (5):

Observaciones:
Se le ha entregado al usuario la documentación especificada en el Art. 19

El titular del certificado de cualificación individual perteneciente a la empresa habilitada como instalador autorizado arriba indicado, Certifica haber ejecutado y verificado la instalación de acuerdo con el vigente Reglamento Electrotécnico para Baja Tensión e Instrucciones Técnicas aprobado mediante el Real Decreto 842/2002, así como con las normas particulares de la empresa distribuidora oficialmente aprobadas y con la Documentación Técnica de la instalación.

En GRANADA, a 14 de ABRIL de 2004

(Firma del titular del CCI y sello del Instalador Autorizado)

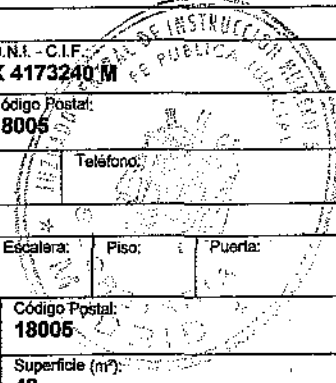
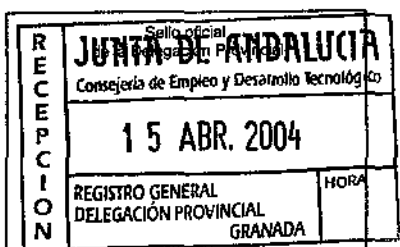
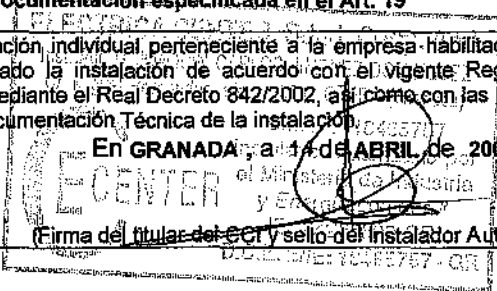

 Sello del Instalador Autorizado

157



ANEXO XVI

Oraxo x VT

158

- SERVICIO DE LOCUTORIO -

CYBER & LOCUTORIO BEST TELECOM
c/ SAN VICENTE FERRER 13 BAJO GRANADA
CIF = X-2440312 TLF = 959262611

N Ticket: 001-002-00000000041 Cabina: 2
Fecha: 13/02/05 15:01:29 (TARIK)

Numero: 0021260005*** (MOROCCO - MOBILE)
Duracion : 00:02:03 (13/02/05 14:59:21)
Neto 16% IVA Total
0,827586 0,132413 0,96

Llamadas Neto 16% IVA TOTAL
1 0,82758 0,132413 0,96

GRACIAS POR SU VISITA.

- SERVICIO DE LOCUTORIO -

CYBER & LOCUTORIO BEST TELECOM
c/ SAN VICENTE FERRER 13 BAJO GRANADA
CIF = X-2440312 TLF = 959262611

N Ticket: 001-002-00000000038 Cabina: 2
Fecha: 02/02/05 22:37:39 (TARIK)

Numero: 0033617819*** (FRANCE - MOBILE)
Duracion : 00:00:07 (02/02/05 22:37:28)
Neto 16% IVA Total
0,129310 0,020689 0,15

Llamadas Neto 16% IVA TOTAL
1 0,12931 0,020689 0,15

GRACIAS POR SU VISITA.

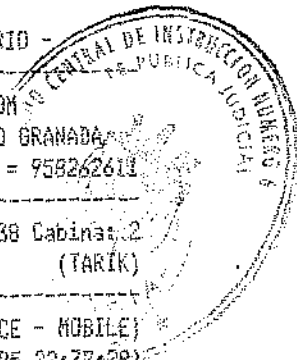

- SERVICIO DE LOCUTORIO -

CYBER & LOCUTORIO BEST TELECOM
c/ SAN VICENTE FERRER 13 BAJO GRANADA
CIF = X-2440312 TLF = 959262611

N Ticket: 001-002-00000000037 Cabina: 2
Fecha: 02/02/05 22:36:57 (TARIK)

Numero: 0033617819*** (FRANCE - MOBILE)
Duracion : 00:00:19 (02/02/05 22:36:35)
Neto 16% IVA Total
0,129310 0,020689 0,15

Llamadas Neto 16% IVA TOTAL
1 0,12931 0,020689 0,15

GRACIAS POR SU VISITA.

- SERVICIO DE LOCUTORIO -

CYBER & LOCUTORIO BEST TELECOM
c/ SAN VICENTE FERRER 13 BAJO GRANADA
CIF = X-2440312 TLF = 959262611

N Ticket: 001-002-00000000043 Cabina: 2
Fecha: 16/02/05 12:50:34 (TARIK)

Numero: 0033617819*** (FRANCE - MOBILE)
Duracion : 00:10:35 (16/02/05 12:39:50)
Neto 16% IVA Total
1,422413 0,227586 1,65

Llamadas Neto 16% IVA TOTAL
1 1,42241 0,227586 1,65

GRACIAS POR SU VISITA.

- SERVICIO DE LOCUTORIO -

LDC. MOE
c/ SAN VICENTE FERRER 13 BAJO GRANADA
CIF = X-2440312 TLF = 958262611

N Ticket: 001-003-000000000015 Cabina: 3
Fecha: 18/04/05 17:46:09 (ADMIN)

Numero: 0021239952*** (MOROCCO)
Duracion : 00:07:16 (18/04/05 17:33:21)
Neto 00% IVA Total
2,240000 0 2,24

Numero: 699218*** (MÁJIL ESPAÑA)
Duracion : 00:03:34 (18/04/05 17:41:54)
Neto 00% IVA Total
1,520000 0 1,52

Llamadas Neto 00% IVA TOTAL
2 3,76000 0,000000 3,76

GRACIAS POR SU VISITA.

- SERVICIO DE LOCUTORIO -

LDC. MOE
c/ SAN VICENTE FERRER 13 BAJO GRANADA
CIF = X-2440312 TLF = 958262611

N Ticket: 001-003-000000000002 Cabina: 3
Fecha: 06/04/05 21:18:28 (ADMIN)

Numero: 0021239952*** (MOROCCO)
Duracion : 00:04:00 (06/04/05 21:04:00)
Neto 16% IVA Total
0,862068 0,137930 1

Llamadas Neto 16% IVA TOTAL
1 0,86206 0,137930 1,00

GRACIAS POR SU VISITA.

Savio

- SERVICIO DE LOCUTORIO -

CYBER & LOCUTORIO BEST TELECOM
c/ SAN VICENTE FERRER 13 BAJO GRANADA
CIF = X-2440312 TLF = 958262611

N Ticket: 001-002-000000000000 Cabina: 2
Fecha: 04/03/05 19:23:02 (ADMIN)

Numero: 0021239952*** (MOROCCO)
Duracion : 00:11:18 (04/03/05 19:03:42)
Neto 16% IVA Total
2,586206 0,413792 3

Llamadas Neto 16% IVA TOTAL
1 2,58620 0,413792 3,00

GRACIAS POR SU VISITA.

2

Savio

- SERVICIO DE LOCUTORIO -

CYBER & LOCUTORIO BEST TELECOM
c/ SAN VICENTE FERRER 13 BAJO GRANADA
CIF = X-2440312 TLF = 958262611

N Ticket: 001-002-000000000049 Cabina: 2
Fecha: 26/02/05 23:41:57 (ADMIN)

Numero: 0021239952*** (MOROCCO)
Duracion : 00:17:01 (26/02/05 23:24:50)
Neto 16% IVA Total
3,879310 0,620689 4,50

Llamadas Neto 16% IVA TOTAL
1 3,87931 0,620689 4,50

GRACIAS POR SU VISITA.

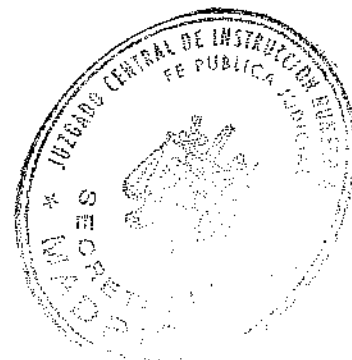

ANEXO XVII



DAMIRIBO@yahoo.com
yucor.com.be

~~SECRETARIA~~

02

Fijo 0032 2 420 4312
mobile 0032 477 316133



ANEXO XVIII



MINISTERIO
DEL INTERIOR

163
DIRECCIÓN GENERAL
DE LA POLICÍA

COMISARIA GENERAL DE
INFORMACION

UNIDAD CENTRAL DE
INFORMACION EXTERIOR

OFICIO

S/REF.: Información facilitada en virtud de Auto Judicial, en fecha de 05.06.2005

N/REF.: **COMISARÍA GENERAL DE INFORMACIÓN . UNIDAD CENTRAL DE INFORMACION EXTERIOR. S-3.**

FECHA: 04/07/2005

ASUNTO: **Solicitando identificación de un teléfono móvil.**

DIRECCION GRAL. POLICIA Comisaría Gral. Información
SALIDA
Nº. 200500018700
04-07-05 13:16:55

DESTINATARIO: **Prevención de Blanqueo de Capitales. CAJAMADRID. Att. SILVIA**

Como continuación a la información facilitada por su Departamento, dimanante de Auto Judicial del Juzgado Central de Instrucción SEIS de los de la Audiencia Nacional, en Sumario 20/2004, por causa de TERRORISMO, y por los que se pasó a disposición judicial al cliente de esa mercantil Abdelhak CHERGUI, titular de la cuenta corriente 2038-9881-52-3010343613, y de la tarjeta de débito número 4599 8851 1878 1025.

Con esta tarjeta y contra la cuenta referida se realizaron recargas de telefonía móvil en cajero de sucursal 9881 en fecha de 15.07.2003, por CINCO euros, sobre el número de teléfono que empezaba por 619.

En fecha de 01.09.2003 vuelve a realizar una recarga por el mismo importe, en sucursal 9827, de Linares(JAÉN) del mismo u otro teléfono móvil.

En fecha 12.09.2003, otra recarga por importe de DIEZ euros en la misma sucursal de Linares.

En fecha de 29.12.2003, por idéntico importe y en la misma Sucursal de Linares.

Se ruega puedan facilitar el o los números de teléfono móvil que se han recargado, adelantando la información al teléfono 91.582.22.16/23.



INSPECTOR, JEFE ACCTAL DE SECCIÓN

Félix CEREZAL SÁNCHEZ

PREVENCIÓN BLANQUEO DE CAPITALES.

CAJAMADRID.

Plaza Castilla, s/n 1ªPlanta.

---MADRID---

Madrid, 11 de Julio de 2005

DIRECCIÓN GENERAL DE LA POLICIA
COMISARIA GENERAL DE INFORMACION
UNIDAD CENTRAL DE INFORMACION EXTERIOR.S-3



S/ref. Nº 200500018700

N/ref.: 200500000867

Corresponde a su comunicación de fecha 4.07.05, que ha tenido entrada en esta Entidad en esa misma fecha, mediante el que se solicita determinada información para la identificación de las recargas de un teléfono móvil en relación con la cuenta 2038 9881 52 3010343613 y de la tarjeta de débito nº 4599 8851 1878 1023 ello en relación a la siguiente persona:

NOMBRE/RAZÓN SOCIAL	IDENTIFICACION	OFICINA	EXPEDIENTE
CHERGUI ABDELHAK	PASAPORTE H169840	9881	2681

Una vez revisados nuestras bases de datos y de conformidad con su petición, se adjunta la información relativa a los teléfonos obtenidos en relación con la cuenta y tarjetas reseñadas en las fechas y sucursales detalladas:

- 15.07.03 de 5 euros, en concepto de recarga teléfono GSM: 619694022.
- 01.09.03 de 5 euros, en concepto de carga de telefonía móvil el nº de teléfono que figura es 619694022.
- 12.09.03 de 10 euros, en concepto de carga de telefonía móvil el nº de teléfono que figura es 617870682.
- 29.12.03 de 10 euros, en concepto de carga de telefonía móvil el nº de teléfono que figura es 617870682.

Quedamos a su disposición para facilitar cualquier otra información y/o documentación de la que dispongamos y precisen.

Atentamente,

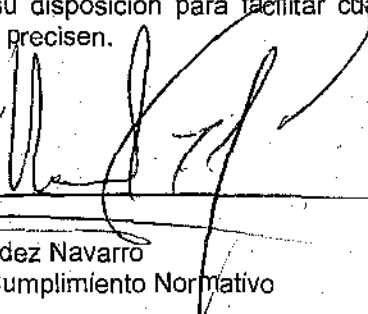

Manuel Fernández Navarro
Director Área Cumplimiento Normativo



FECHA ...: 5 JUN. 2006
PAGINA ...: 1

*** ANALISIS DE MOVIMIENTOS ***

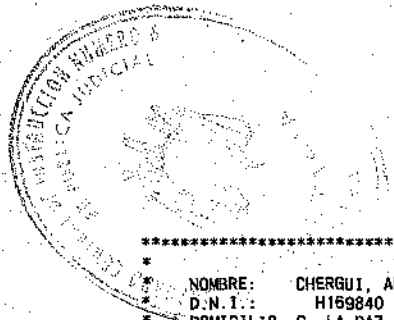
INFORME SOLICITADO POR: 9881001
NUMERO DE CUENTA: 20389881523010343613
FECHA DESDE : 01/07/2003
FECHA HASTA : 01/05/2005



DATOS DEL TITULAR PRINCIPAL DE LA CUENTA

```

*****
*
* NOMBRE: CHERGUI, ABDELHAK
* D.N.I.: H169840
* DOMICILIO: C. LA PAZ, 38 4 B
* 23700 LINARES (JAEN)
*
*
*****

```

OTROS TITULARES Y AUTORIZADOS

165

186



FECHA ... 5 JUN. 2005
 PAGINA ... 2

*** ANALISIS DE MOVIMIENTOS ***

INFORME SOLICITADO POR: 9881001

NUMERO DE CUENTA: 20389881523010343613
 FECHA DESDE : 01/07/2003
 FECHA HASTA : 01/06/2005

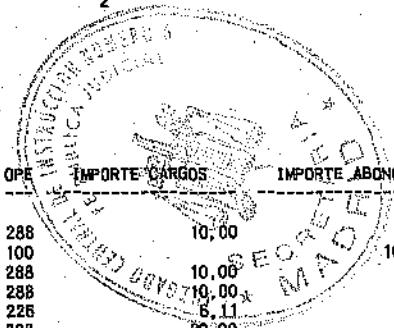

F. OPER	OPE	IMPORTE CARGOS	IMPORTE ABONOS	M	SALDO	F. VALOR	PUESTO	DOCUMENTO	REFERENCIA/BENEFICIARIO	LIBRADOR/ORDENANTE	ENT/OFI	DESTINO
03-07-03	288	10,00		281	2,73	03-07-03	9881 98		REINTEGRO S.E.M.P.	CAJA RURAL DE JAEN		
03-07-07	100		100,00	281	102,73	03-07-08	1872 01					
03-07-07	288	10,00		281	92,73	03-07-07	9827 22		REINTEGRO EN CAJERO	CAJAMADRID 9827 0022		
03-07-08	288	10,00		281	82,73	03-07-08	9881 98		REINTEGRO S.E.M.P.	CAJA RURAL DE JAEN		
03-07-12	226	6,11		281	76,62	03-07-12	9881 98		COMPRA COMERCIO	MERCADONA SA		
03-07-12	288	20,00		281	56,62	03-07-12	9881 98		REINTEGRO S.E.M.P.	CAJA RURAL DE JAEN		
03-07-15	226	6,34		281	50,28	03-07-15	9881 98		COMPRA S.E.M.P.	FARMACIA DOMINGUEZ E		
03-07-15	288	30,00		281	20,28	03-07-15	9881 98		REINTEGRO S.E.M.P.	CAJA RURAL DE JAEN		
03-07-15	226	5,00		281	15,28	03-07-15	9881 98		RECARGA TELEFONO GSM: 619	TELEFONICA MOVIL		
03-09-01	226	5,00		281	10,28	03-09-01	9827 22		CARGA TELEFONIA MOVIL	CAJAMADRID CAJERO 9827 02		
03-09-05	100		570,00	281	580,28	03-09-08	9827 02					
03-09-12	288	200,00		281	380,28	03-09-12	9827 21		REINTEGRO EN CAJERO	CAJAMADRID 9827 0021		
03-09-12	226	10,00		281	370,28	03-09-12	9827 21		CARGA TELEFONIA MOVIL	CAJAMADRID CAJERO 9827 02		
03-09-19	276	9,00		281	361,28	03-09-19	9881 98		CUOTA POR RENOVACION	CENTRAL DE TARJETAS (0621		
03-09-19	288	150,00		281	211,28	03-09-19	9827 22		REINTEGRO EN CAJERO	CAJAMADRID 9827 0022		
03-09-23	288	120,00		281	91,28	03-09-23	9827 22		REINTEGRO EN CAJERO	CAJAMADRID 9827 0022		
03-09-26	288	50,00		281	41,28	03-09-26	9827 22		REINTEGRO EN CAJERO	CAJAMADRID 9827 0022		
03-11-27	288	20,00		281	21,28	03-11-27	9827 22		REINTEGRO EN CAJERO	CAJAMADRID 9827 0022		
03-12-03	226	15,09		281	6,19	03-12-03	9881 98		COMPRA S.E.M.P.	PLUS SUPERDESC.LINARES 1		
03-12-12	100		150,00	281	156,19	03-12-13	1872 01					
03-12-17	288	50,00		281	106,19	03-12-17	9800 21		REINTEGRO EN CAJERO	CAJAMADRID 9800 0021		
03-12-18	100		250,00	281	356,19	03-12-18	1872 01			CHERAUI		
03-12-18	288	60,00		281	296,19	03-12-18	9827 22		REINTEGRO EN CAJERO	CAJAMADRID 9827 0022		
03-12-20	288	20,00		281	276,19	03-12-20	9827 22		REINTEGRO EN CAJERO	CAJAMADRID 9827 0022		
03-12-21	205	7,00		281	269,19	03-12-21	9881 01		COMISION MANTENIMIENTO/AD			
03-12-21	269	0,37		281	268,82	03-12-21	9881 01		CARGO POR INTERESES			
03-12-22	288	150,00		281	118,82	03-12-22	9827 21		REINTEGRO EN CAJERO	CAJAMADRID 9827 0021		
03-12-29	226	10,00		281	108,82	03-12-29	9827 21		CARGA TELEFONIA MOVIL	CAJAMADRID CAJERO 9827 02		
04-01-02	288	40,00		281	68,82	04-01-02	9827 21		REINTEGRO EN CAJERO	CAJAMADRID 9827 0021		
04-01-10	226	35,28		281	33,54	04-01-10	9881 98		COMPRA COMERCIO	SUPERSOL		
04-01-24	288	10,00		281	23,54	04-01-24	1074 06		REINTEGRO EN CAJERO	CAJAMADRID 1074 0005		
04-01-30	288	20,00		281	3,54	04-01-30	9827 22		REINTEGRO EN CAJERO	CAJAMADRID 9827 0022		
04-03-18	100		400,00	281	403,54	04-03-20	1872 01			abde1 khalak		
04-03-18	200	400,00		281	3,54	04-03-18	9827 01					
04-05-24	100		273,00	281	276,54	04-05-25	9880 02					
04-05-27	100		1.500,00	281	1.776,54	04-05-27	1872 01					
04-05-27	200	1.200,00		281	576,54	04-05-27	9827 01					
04-05-28	200	400,00		281	176,54	04-05-28	9856 01					
04-06-01	100		400,00	281	576,54	04-06-02	1872 01					
04-06-01	200	500,00		281	76,54	04-06-01	9827 01			AbdeThak Chergui		
04-06-03	200	50,00		281	26,54	04-06-03	9827 01					
04-06-07	100		300,00	281	326,54	04-06-07	1872 01					
04-06-07	100		907,00	281	1.233,54	04-06-08	9880 24					
04-06-15	200	150,00		281	1.083,54	04-06-15	9827 02					
04-06-21	288	500,00		281	583,54	04-06-21	9827 23		REINTEGRO LIBRETA EN CAJE	CAJAMADRID CAJERO 9827 02		
04-06-25	288	500,00		281	83,54	04-06-25	9827 21		REINTEGRO LIBRETA EN CAJE	CAJAMADRID CAJERO 9827 02		
04-07-04	288	80,00		281	3,54	04-07-04	9827 21		REINTEGRO LIBRETA EN CAJE	CAJAMADRID CAJERO 9827 02		
04-09-17	276	9,00		281	-5,46	04-09-17	9881 98		CUOTA POR RENOVACION	CENTRAL DE TARJETAS (0621		
04-12-19	205	7,00		281	-12,46	04-12-19	9881 01		COMISION MANTENIMIENTO/AD			
04-12-19	269	0,40		281	-12,86	04-12-19	9881 01		CARGO POR INTERESES			

167

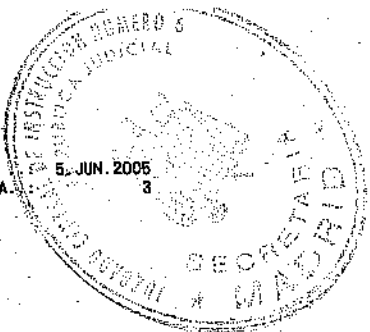

FECHA 5 JUN. 2005
PAGINA 3

*** ANALISIS DE MOVIMIENTOS ***

INFORME SOLICITADO POR: 9881001
NUMERO DE CUENTA: 20389881523010343613
FECHA DESDE : 01/07/2003
FECHA HASTA : 01/05/2005



F. OPER	OPE	IMPORTE CARGOS	IMPORTE ABONOS	M	SALDO	F. VALOR	PUESTO	DOCUMENTO	REFERENCIA/BENEFICIARIO	LIBRADOR/ORDENANTE	ENT/OFI	DESTINO
05-01-01	205	12,02		281	-24,88	05-01-01	9881 01		COMISION POR RECLAMACION			
05-01-10	100		250,00	281	225,12	05-01-10	9882 02					
05-01-27	100		700,00	281	925,12	05-01-28	1040 01					
05-01-27	223	650,00		281	275,12	05-01-27	1040 01			ABDELHAK CHERGUI	2024 0108	CAJA DE AHORROS Y M.
05-01-27	205	2,75		281	272,37	05-01-27	1040 01			ABDELHAK CHERGUI		
05-01-27	288	20,00		281	252,37	05-01-27	1040 23		REINTEGRO LIBRETA EN CAJE	CAJAMADRID CAJERO 1040 02		
05-04-21	288	20,00		281	232,37	05-04-21	1040 23		REINTEGRO LIBRETA EN CAJE	CAJAMADRID CAJERO 1040 02		

168

FECHA ...: 5 JUN. 2005
PAGINA...: 4

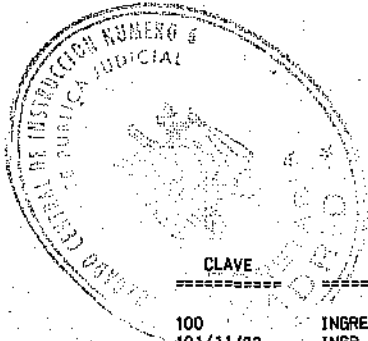

*** ANALISIS DE MOVIMIENTOS ***

INFORME SOLICITADO POR: 9881001

NUMERO DE CUENTA: 20389681523010343613
FECHA DESDE : 01/07/2003
FECHA HASTA : 01/05/2005



CLAVE	CONCEPTO	N. OPER	% S/OP	TOTAL IMPORTE	% S/IMP
100	INGRESO EFECTIVO	12	100,00	5.800,00	100,00
101/11/23	INGR. CHEQUES		0,00	0,00	0,00
103	TRANSFER. A S/F.		0,00	0,00	0,00
104	ABONOS VARIOS		0,00	0,00	0,00
105/51	ABONO HABERES		0,00	0,00	0,00
106/28/83	ABONO VALORES		0,00	0,00	0,00
117/18	INGRESO MON. EXT.		0,00	0,00	0,00
119	TRASPASO AUT.		0,00	0,00	0,00
125	ABONO REM. VISA		0,00	0,00	0,00
150	ABONO EFTOS. COMP.		0,00	0,00	0,00
155	ABONO PRESTAMOS		0,00	0,00	0,00
157	REMESA RECIBOS		0,00	0,00	0,00
1XX	RESTO ABONOS		0,00	0,00	0,00
TOTAL ABONOS		12	100,00	5.800,00	100,00
200	PAGO EFECTIVO	6	13,33	2.700,00	48,38
201/11	PAGO CHEQUES		0,00	0,00	0,00
203	ORDEN TRANSFER.		0,00	0,00	0,00
204	PAGOS VARIOS		0,00	0,00	0,00
206/28/83	CARGO VALORES		0,00	0,00	0,00
213	CHEQUES INTERIO.		0,00	0,00	0,00
215/55	PAGO PRESTAMO.		0,00	0,00	0,00
219	TRASPASO AUT.		0,00	0,00	0,00
249/50	PAGO EFECTOS		0,00	0,00	0,00
257	RECIBOS VARIOS		0,00	0,00	0,00
261/62	CONTRIB. E IMPUES.		0,00	0,00	0,00
216/58	EFTOS. DEVUELTOS		0,00	0,00	0,00
289	QTDS. LIQ. CARTERA		0,00	0,00	0,00
217	CARGO MON. EXTR.		0,00	0,00	0,00
274	CARGO TJAS. CTQ.		0,00	0,00	0,00
288	PAGO CAJ. AUTOM.	22	48,89	2.090,00	37,45
2XX	RESTO CARGOS	17	37,78	790,36	14,16
TOTAL CARGOS		45	100,00	5.580,36	100,00

***** FIN DE INFORME *****

CAJA MADRID
Pº de la Castellana, 189
28046 Madrid

Madrid, 3 de Junio de 2005



AUDIENCIA NACIONAL
JUZGADO CENTRAL DE INSTRUCCIÓN
NUMERO SEIS
MADRID

S/ref. Sumario 20/2004
N/ref.: 200500000804

Correspondo a su escrito, de fecha 23.05.2005, al que se adjunta oficio del Juzgado Central de Instrucción número seis de Madrid, en relación al sumario 20/2004, en el que se solicita el bloqueo de las cuentas en las que figuren **Abdelkhalak Chergui (NIE x03027559T)** y **Abdelhak Chergui (NIE X02412403W)** así como los movimientos de las mismas, desde el 01.07.2003 al 01.05.2005. Les informamos que en nuestra Base de Datos figura una persona con el nombre Abdelhak Chergui y con el número de pasaporte H169840, tal y como se detalla a continuación:

NOMBRE/RAZÓN SOCIAL	IDENTIFICACION		OFICINA	EXPEDIENTE
CHERGUI ABDELHAK	PASAPORTE	H169840	9881	2681
CHERGUI ABDELKHALAK	TR	X03027559T	1818	2682

De conformidad con su petición les informamos de los bloqueos practicados a las cuentas en las que figuraban estas personas y que relacionamos a continuación:

CUENTA	TITULAR	SALDO BLOQUEADO	FECHA
98813010343613	Abdelhak Chergui	22,37 Euros	03.06.2005
18183000942013	Abdelkhalak Chergui	-9,14 Euros	03.06.2005
18723000601679	Abdelkhalak Chergui	0 Euros.	03.06.2005

Asimismo, se adjuntan extractos de movimientos de todas las cuentas desde 01.07.2003 hasta el 01.05.2005, en soporte papel e informático.

Quedamos a su disposición para facilitar cualquier otra información y/o documentación de la que dispongamos y precisen.

Atentamente,

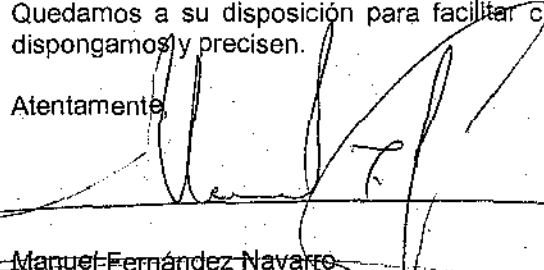
Manuel Fernández Navarro
Director de Cumplimiento Normativo.



CAJA MADRID

*** ANALISIS DE MOVIMIENTOS ***

INFORME SOLICITADO POR: 1818001
NUMERO DE CUENTA: 20381818153000942013
FECHA DESDE : 01/07/2003
FECHA HASTA : 01/05/2005

DATOS DEL TITULAR PRINCIPAL DE LA CUENTA

```

*****
*
* NOMBRE: CHERGUI, ABDELKHALAK
* D.N.I.: X03027559T
* DOMICILIO: C. GODELLA, 84 4 D
* 28021 MADRID
*
*
*****

```

OTROS TITULARES Y AUTORIZADOS

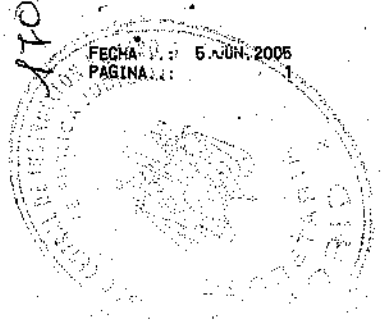

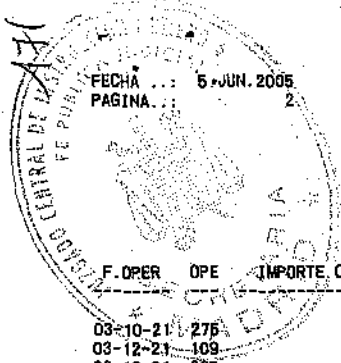

FECHA ... 5 JUN. 2005
 PAGINA ... 2

*** ANALISIS DE MOVIMIENTOS ***

INFORME SOLICITADO POR: 1818001

NUMERO DE CUENTA: 20381818153000942013
 FECHA DESDE : 01/07/2003
 FECHA HASTA : 01/05/2005



F. OPER	OPE	IMPORTE CARGOS	IMPORTE ABONOS	M	SALDO	F. VALOR	PUESTO	DOCUMENTO	REFERENCIA/BENEFICIARIO	LIBRADOR/ORDENANTE	ENT/OFI	DESTINO
03-10-21	275	9,00		281	6,49	03-10-21	1818 98		CUOTA POR RENOVACION	CENTRAL DE TARJETAS (0621		
03-12-21	109		0,02	281	6,61	03-12-21	1818 01		ABONO DE INTERESES			
03-12-21	205	4,51		281	2,00	03-12-21	1818 01		COMISION MANTENIMIENTO/AD			
04-04-19	248	2,00		281	0,00	04-04-19	0604 00			A. E. A. T. - ADMINISTRACION		
04-10-20	275	9,00		281	-9,00	04-10-20	1818 98		CUOTA POR RENOVACION	CENTRAL DE TARJETAS (0621		
04-12-19	269	0,14		281	-9,14	04-12-19	1818 01		CARGO POR INTERESES			

172

FECHA: 5 JUN 2005
PAGINA: 3

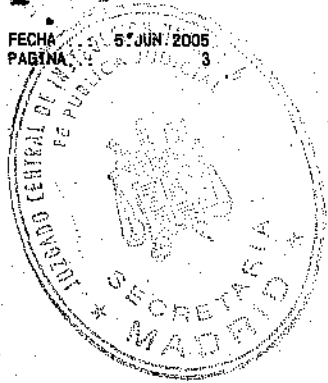

*** ANALISIS DE MOVIMIENTOS ***

INFORME SOLICITADO POR: 1818001

NUMERO DE CUENTA: 20381818153000942013
FECHA DESDE: 01/07/2003
FECHA HASTA: 01/05/2005



CLAVE	CONCEPTO	N. OPER	% S/OP	TOTAL IMPORTE	% S/IMP
100	INGRESO EFECTIVO		0,00	0,00	0,00
101/11/23	INGR. CHEQUES		0,00	0,00	0,00
103	TRANSFER. A S/F		0,00	0,00	0,00
104	ABONOS VARIOS		0,00	0,00	0,00
105/51	ABONO HABERES		0,00	0,00	0,00
106/28/83	ABONO VALORES		0,00	0,00	0,00
117/18	INGRESO MON. EXT.		0,00	0,00	0,00
119	TRASPASO AUT.		0,00	0,00	0,00
125	ABONO REM. VISA		0,00	0,00	0,00
150	ABONO EFTOS. COMP.		0,00	0,00	0,00
165	ABONO PRESTAMOS		0,00	0,00	0,00
157	REMESA RECIBOS		0,00	0,00	0,00
1XX	RESTO ABONOS	1	100,00	0,02	100,00
TOTAL ABONOS		1	100,00	0,02	100,00
200	PAGO EFECTIVO		0,00	0,00	0,00
201/11	PAGO CHEQUES		0,00	0,00	0,00
203	ORDEN TRANSFER.		0,00	0,00	0,00
204	PAGOS VARIOS		0,00	0,00	0,00
206/28/83	CARGO VALORES		0,00	0,00	0,00
213	CHEQUES INTERIO.		0,00	0,00	0,00
215/65	PAGO PRESTAMO.		0,00	0,00	0,00
219	TRASPASO AUT.		0,00	0,00	0,00
249/50	PAGO EFECTOS		0,00	0,00	0,00
257	RECIBOS VARIOS		0,00	0,00	0,00
261/62	CONTRIB. E IMPUES.		0,00	0,00	0,00
216/58	EFTOS. DEVUELTO		0,00	0,00	0,00
289	GTOS. LIQ. CARTERA		0,00	0,00	0,00
217	CARGO MON. EXTR.		0,00	0,00	0,00
274	CARGO T.JAS. CTO.		0,00	0,00	0,00
288	PAGO CAJ. AUTOM.		0,00	0,00	0,00
2XX	RESTO CARGOS	5	100,00	24,65	100,00
TOTAL CARGOS		5	100,00	24,65	100,00

***** FIN DE INFORME *****

173

FECHA ... 5 JUN 2006
PAGINA ... 1

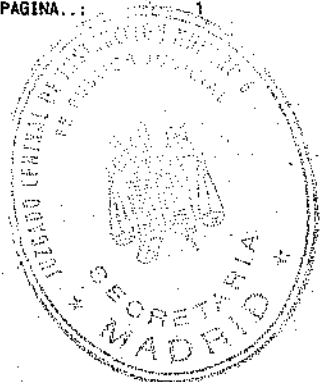

*** ANALISIS DE MOVIMIENTOS ***

INFORME SOLICITADO POR: 1872001
NUMERO DE CUENTA: 20381872863000601679
FECHA DESDE : 01/07/2003
FECHA HASTA : 01/06/2005



DATOS DEL TITULAR PRINCIPAL DE LA CUENTA

```

*****
*
* NOMBRE:   CHERGUI, ABDELKHALAK
* D.N.I.:  X03027559T
* DOMICILIO: C. GODELLA, 84 4 D
*           28021 MADRID
*
*
*****

```

OTROS TITULARES Y AUTORIZADOS

174

FECHA 6 JUN 2005
 PAGINA 2

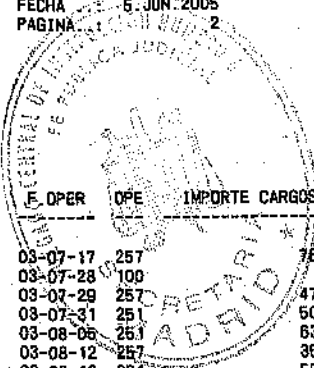

*** ANALISIS DE MOVIMIENTOS ***

INFORME SOLICITADO POR: 1872001

NUMERO DE CUENTA: 20361872863000601679
 FECHA DESDE : 01/07/2003
 FECHA HASTA : 01/05/2005



E. OPER	OPE	IMPORTE CARGOS	IMPORTE ABONOS	M	SALDO	F. VALOR	PUESTO	DOCUMENTO	REFERENCIA/BENEFICIARIO	LIBRADOR/ORDENANTE	ENT/OFI	DESTINO
03-07-17	257	76,71		281	168,56	03-07-17	0618 00	02B0PP	B00004830715			AUNA TELECOMUNICACIONES S
03-07-28	100		60,00	281	228,56	03-07-29	1872 21		INGRESO EFECT LIB EN CAJE			
03-07-29	257	47,86		281	180,70	03-07-29	0618 00	000296	000X3027569T			SEGURPAK SISTEMAS AVANZAD
03-07-31	251	50,52		281	130,18	03-07-31	0618 00	100603	006315907053			UNION FENOSA DISTRIBUCION
03-08-05	251	63,52		281	66,66	03-08-05	0618 00	280703	006327470032			UNION FENOSA DISTRIBUCION
03-08-12	257	35,38		281	31,28	03-08-12	0618 00	02FFFF0	B00004830715			AUNA TELECOMUNICACIONES S
03-08-18	251	55,42		281	-24,14	03-08-18	0618 00	070803	006315907053			UNION FENOSA DISTRIBUCION
03-09-08	112		55,42	281	31,28	03-08-18	1872 00					
03-09-16	257	35,38		281	-4,10	03-09-16	0618 00	02JREN	B00004830715			AUNA TELECOMUNICACIONES S
03-10-06	112		35,38	281	31,28	03-09-16	1872 00					
03-10-08	251	37,15		281	-5,87	03-10-08	0618 00	300903	006327470032			UNION FENOSA DISTRIBUCION
03-10-21	251	55,23		281	-61,10	03-10-21	0618 00	131003	006315907053			UNION FENOSA DISTRIBUCION
03-10-27	112		37,15	281	-23,95	03-10-08	1872 00					
03-10-29	257	47,86		281	-71,81	03-10-29	0618 00	000318	000X3027569T			SEGURPAK SISTEMAS AVANZAD
03-11-06	112		55,23	281	-16,58	03-10-21	1872 06					
03-11-06	112		47,86	281	31,28	03-10-29	1872 06					
03-12-21	109		0,30	281	31,58	03-12-21	1872 01		ABONO DE INTERESES			
04-01-01	205	12,02		281	19,56	04-01-01	1872 01		COMISION POR RECLAMACION			
04-03-19	248	19,56		281	0,00	04-03-19	0604 00					A.E.A.T. - ADMINISTRACION

175

FECHA 5 JUN 2005
 PAGINA 3

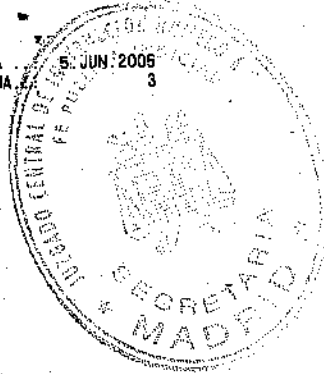

*** ANALISIS DE MOVIMIENTOS ***

INFORME SOLICITADO POR: 1872001

NUMERO DE CUENTA: 20381872853000601679
 FECHA DESDE : 01/07/2003
 FECHA HASTA : 01/05/2005

CLAVE	CONCEPTO	N. OPER	% S/OP	TOTAL IMPORTE	% S/IMP
100	INGRESO EFECTIVO	1	14,29	60,00	20,59
101/11/23	INGR. CHEQUES		0,00	0,00	0,00
103	TRANSFER. A S/F		0,00	0,00	0,00
104	ABONOS VARIOS		0,00	0,00	0,00
105/61	ABONO HABERES		0,00	0,00	0,00
106/28/83	ABONO VALORES		0,00	0,00	0,00
117/18	INGRESO MON. EXT.		0,00	0,00	0,00
119	TRASPASO AUT.		0,00	0,00	0,00
125	ABONO REM. VISA		0,00	0,00	0,00
150	ABONO EFTOS. COMP		0,00	0,00	0,00
155	ABONO PRESTAMOS		0,00	0,00	0,00
157	REMESA RECIBOS		0,00	0,00	0,00
1XX	RESTO ABONOS	6	85,71	231,34	79,41
TOTAL ABONOS		7	100,00	291,34	100,00
200	PAGO EFECTIVO		0,00	0,00	0,00
201/11	PAGO CHEQUES		0,00	0,00	0,00
203	ORDEN TRANSFER.		0,00	0,00	0,00
204	PAGOS VARIOS		0,00	0,00	0,00
206/28/83	CARGO VALORES		0,00	0,00	0,00
213	CHEQUES INTERIO.		0,00	0,00	0,00
215/55	PAGO PRESTAMO.		0,00	0,00	0,00
219	TRASPASO AUT.		0,00	0,00	0,00
249/50	PAGO EFECTOS		0,00	0,00	0,00
257	RECIBOS VARIOS	5	41,67	243,19	45,32
261/62	CONTRIB. E IMPUES.		0,00	0,00	0,00
216/58	EFTOS. DEVUELTOS		0,00	0,00	0,00
289	GTOS. LIQ. CARTERA		0,00	0,00	0,00
217	CARGO MON. EXTR.		0,00	0,00	0,00
274	CARGO T.JAS. CTD.		0,00	0,00	0,00
288	PAGO CAJ. AUTOM.		0,00	0,00	0,00
2XX	RESTO CARGOS	7	58,33	293,42	54,68
TOTAL CARGOS		12	100,00	536,61	100,00

***** FIN DE INFORME *****

BBVA

S/R

UCI
ULIE
Arch

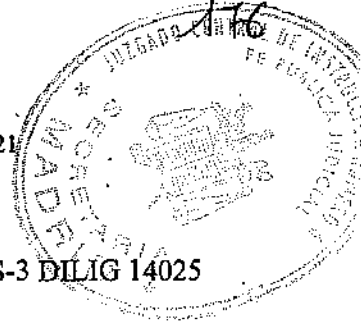

VILLVERDE BAJO - C. IGNACIO SANTOS VIÑUELAS 5 MADRID 28021

COMISARIA GENERAL DE INFORMACION UN. CENT. INF EXTER. S-3 DILIG 14025

JULIAN GONZALEZ SEGADOR S.N.

28043 MADRID

DIRECCION GRAL. POLICIA COMISARIA GENERAL DE INFORMACION
26 DE MAYO DE 2005
ENTRADA
Nº. 200500022589
02-06-05 20:32:31

Muy Sres nuestros:

Acusamos recibo de su oficio Sumario 20/2004.

En su contestacion y siguiendo instrucciones de la Audiencia Nacional Juzgado central de instruccion numero seis de Madrid, hemos procedido a bloquear la cuenta numero 0182.4073.08.020152445.9, aperturada en esta oficina con fecha 10 de Enero del 2003, de la que es unico titular ABDELKHALAK CHERGUI, y que a fecha de hoy presenta un saldo de 36.642,38 euros.

Al mismo tiempo les indicamos que acompañamos a esta carta los movimientos de la cuenta indicada desde el día 26.06.2003 hasta el día 23.05.2005, compuestos por quince paginas correlativas numeradas del numero 1 al 15.

Con este motivo, aprovechamos la ocasion, para saludarles muy atentamente.

BANCO BILBAO VIZCAYA ARGENTARIA, SA
Ignacio Santos Viñuelas nº 5
Por Poder.

Fdo: Jose Barranquero Murillo (Director)

BANCO BILBAO VIZCAYA ARGENTARIA, S.A. - Plaza San Nicolás, 4 - 48005 BILBAO - Res. Mer. Vizcaya - Tomo 3855, Folio 1, Hoja B Inscripción 1035 - C.I.F. A-48263189

117

ABDELKHALAK CHERGUI

BENITA LOPEZ 23 (TIENDA)

28021 MADRID

MADRID

Distinguido cliente:

No es grato facilitarle detalle de los movimientos que nos tiene solicitado.

Atentamente,



Oficina
MADRID-VILLAVERDE BAJO

Fecha
26-05-2005

Código Cuenta Cliente			
Entidad	Oficina	DC.	Cuenta
0182	4073	08	0201524459

Cuenta en: EUROS

BANCO BILBAO VIZCAYA ARGENTARIA, S.A. - Písa San Nicolás, 4 - 48002 BILBAO - Mer. Vizcaya - Tomo 2.055, libro 1.545, sección 3 de Sociedades, folio 1, de la 74.747, inscripción 1. 4-82265188

F. Operac.	Clave	Concepto	Mov. Convertidos / Importe Original	F. Valor	Importes	Saldo
26-06-2003	001	DISPOSICION DE EFECTIVO EN CAJA		26-06-2003	1.000,00-	6.322,49+
24-07-2003	009	INGRESO EN EFECTIVO		25-07-2003	810,00+	7.132,49+
29-07-2003	009	INGRESO EN EFECTIVO		30-07-2003	180,00+	7.312,49+
29-07-2003	233	RECIBO DE AXA AURORA		29-07-2003	420,12-	6.892,37+
31-07-2003	009	INGRESO EN EFECTIVO		01-08-2003	40,00+	6.932,37+
01-08-2003	009	INGRESO EN EFECTIVO		04-08-2003	120,00+	7.052,37+
04-08-2003	009	INGRESO EN EFECTIVO		04-08-2003	85,00+	7.137,37+
05-09-2003	001	DISPOSICION DE EFECTIVO EN CAJA		05-09-2003	500,00-	6.637,37+
17-09-2003	009	INGRESO EN EFECTIVO		18-09-2003	85,00+	6.722,37+
18-09-2003	001	DISPOSICION DE EFECTIVO EN CAJA		18-09-2003	200,00-	6.522,37+
22-09-2003	001	DISPOSICION DE EFECTIVO EN CAJA		22-09-2003	1.000,00-	5.522,37+
25-09-2003	001	DISPOSICION DE EFECTIVO EN CAJA		25-09-2003	1.000,00-	4.522,37+
25-09-2003	009	INGRESO EN EFECTIVO		26-09-2003	215,00+	4.737,37+
30-09-2003	001	DISPOSICION DE EFECTIVO EN CAJA		30-09-2003	510,00-	4.227,37+
01-10-2003	009	INGRESO EN EFECTIVO		02-10-2003	300,00+	4.527,37+
03-10-2003	009	INGRESO EN EFECTIVO		03-10-2003	60,00+	4.587,37+
03-10-2003	009	INGRESO EN EFECTIVO		03-10-2003	200,00+	4.787,37+
06-10-2003	001	DISPOSICION DE EFECTIVO EN CAJA		06-10-2003	2.500,00-	2.287,37+
08-10-2003	009	INGRESO EN EFECTIVO		09-10-2003	185,00+	2.472,37+
09-10-2003	009	INGRESO EN EFECTIVO		09-10-2003	45,00+	2.517,37+
10-10-2003	001	DISPOSICION DE EFECTIVO EN CAJA		10-10-2003	1.200,00-	1.317,37+
10-10-2003	009	INGRESO EN EFECTIVO		11-10-2003	165,00+	1.482,37+
11-10-2003	009	INGRESO EN EFECTIVO		13-10-2003	110,00+	1.592,37+
14-10-2003	009	INGRESO EN EFECTIVO		15-10-2003	170,00+	1.762,37+
15-10-2003	009	INGRESO EN EFECTIVO		16-10-2003	150,00+	1.912,37+
21-10-2003	001	DISPOSICION DE EFECTIVO EN CAJA		21-10-2003	1.100,00-	812,37+
21-10-2003	007	TRANSFERENCIAS		21-10-2003	867,97+	1.680,34+
21-10-2003	009	INGRESO EN EFECTIVO		22-10-2003	100,00+	1.780,34+
22-10-2003	009	INGRESO EN EFECTIVO		23-10-2003	190,00+	1.970,34+
23-10-2003	001	DISPOSICION DE EFECTIVO EN CAJA		23-10-2003	470,00-	1.500,34+
24-10-2003	009	INGRESO EN EFECTIVO		25-10-2003	80,00+	1.580,34+
25-10-2003	009	INGRESO EN EFECTIVO		27-10-2003	70,00+	1.650,34+
30-10-2003	001	DISPOSICION DE EFECTIVO EN CAJA		30-10-2003	350,00-	1.300,34+
18-11-2003	009	INGRESO EN EFECTIVO		18-11-2003	300,00+	1.600,34+
19-11-2003	629	RECIBO DE UNION FENOSA		19-11-2003	37,15-	1.563,19+
19-11-2003	629	RECIBO DE UNION FENOSA		19-11-2003	55,42-	1.507,77+
20-11-2003	629	RECIBO DE UNION FENOSA		20-11-2003	55,23-	1.452,54+
25-11-2003	009	INGRESO EN EFECTIVO		26-11-2003	500,00+	1.952,54+
28-11-2003	009	INGRESO EN EFECTIVO		29-11-2003	4.000,00+	5.952,54+

NO SE MOVEN

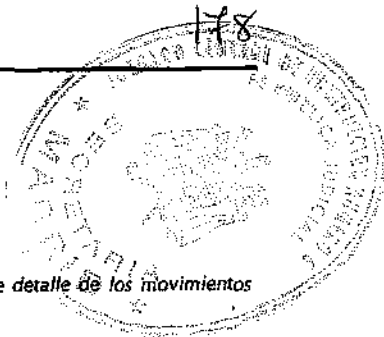

ABDELKHALAK CHERGUI

BENITA LOPEZ 23 (TIENDA)
28021 MADRID
MADRID

Distinguido cliente:

Nos es grato facilitarle detalle de los movimientos que nos tiene solicitado.

Atentamente,

Oficina
MADRID-VILLAVERDE BAJO

Fecha
26-05-2005

Código Cuenta Cliente			
Entidad	Oficina	DC.	Cuenta
0182	4073	08	0201524459

Cuenta en: EUROS

BANCO BIILVADO VIZCAYA ARGENTARIA, S.A. - Plaza San Nicolás, 4 - 48002 BILBAO - País Vasco - Teléfono: 94 4800000 - Fax: 94 4800001 - Web: www.bbva.es - Tomo 2.043, libro 1.545, sección 3ª de Escrituras, folio 1, página 14.741, inscripción 1ª - I-48265169

F. Operac.	Clave	Concepto	Mtos. Convertidos / Importe Original	F. Valor	Importes	Saldo
01-12-2003	001	DISPOSICION DE EFECTIVO EN CAJA		01-12-2003	500,00-	5.452,54+
01-12-2003	005	PAGOS/COBROS POR SU CUENTA		01-12-2003	35,38-	5.417,16+
09-12-2003	629	RECIBO DE UNION FENOSA		09-12-2003	67,15-	5.350,01+
10-12-2003	009	INGRESO EN EFECTIVO		11-12-2003	500,00+	5.850,01+
12-12-2003	005	PAGOS/COBROS POR SU CUENTA		12-12-2003	35,38-	5.814,63+
17-12-2003	313	LIQUIDACION DE INTERESES-COMISIO		15-12-2003	5,70-	5.808,93+
18-12-2003	629	RECIBO DE UNION FENOSA		18-12-2003	49,83-	5.759,10+
20-12-2003	009	INGRESO EN EFECTIVO		22-12-2003	500,00+	6.259,10+
30-12-2003	001	DISPOSICION DE EFECTIVO EN CAJA		30-12-2003	3.000,00-	3.259,10+
21-01-2004	009	INGRESO EN EFECTIVO		21-01-2004	219,00+	3.478,10+
22-01-2004	009	INGRESO EN EFECTIVO		22-01-2004	222,00+	3.700,10+
23-01-2004	009	INGRESO EN EFECTIVO		23-01-2004	68,00+	3.768,10+
24-01-2004	009	INGRESO EN EFECTIVO		24-01-2004	116,00+	3.884,10+
26-01-2004	009	INGRESO EN EFECTIVO		26-01-2004	139,00+	4.023,10+
27-01-2004	009	INGRESO EN EFECTIVO		27-01-2004	40,00+	4.063,10+
28-01-2004	009	INGRESO EN EFECTIVO		28-01-2004	121,50+	4.184,60+
29-01-2004	009	INGRESO EN EFECTIVO		29-01-2004	79,00+	4.263,60+
29-01-2004	233	RECIBO DE AXA AURORA		29-01-2004	457,59-	3.806,01+
30-01-2004	009	INGRESO EN EFECTIVO		30-01-2004	110,00+	3.916,01+
31-01-2004	009	INGRESO EN EFECTIVO		02-02-2004	338,00+	4.254,01+
02-02-2004	009	INGRESO EN EFECTIVO		02-02-2004	209,00+	4.463,01+
03-02-2004	009	INGRESO EN EFECTIVO		03-02-2004	77,50+	4.540,51+
04-02-2004	009	INGRESO EN EFECTIVO		04-02-2004	105,50+	4.646,01+
05-02-2004	009	INGRESO EN EFECTIVO		05-02-2004	100,00+	4.746,01+
06-02-2004	009	INGRESO EN EFECTIVO		06-02-2004	12,00+	4.758,01+
06-02-2004	009	INGRESO EN EFECTIVO		06-02-2004	125,00+	4.883,01+
07-02-2004	009	INGRESO EN EFECTIVO		07-02-2004	118,00+	5.001,01+
09-02-2004	009	INGRESO EN EFECTIVO		09-02-2004	57,00+	5.058,01+
09-02-2004	629	RECIBO DE UNION FENOSA		09-02-2004	94,47-	4.963,54+
10-02-2004	009	INGRESO EN EFECTIVO		10-02-2004	74,00+	5.037,54+
11-02-2004	009	INGRESO EN EFECTIVO		11-02-2004	159,50+	5.197,04+
12-02-2004	009	INGRESO EN EFECTIVO		12-02-2004	124,50+	5.321,54+
13-02-2004	009	INGRESO EN EFECTIVO		13-02-2004	251,50+	5.573,04+
14-02-2004	001	DISPOSICION DE EFECTIVO EN CAJA		14-02-2004	1.500,00-	4.073,04+
14-02-2004	009	INGRESO EN EFECTIVO		14-02-2004	173,50+	4.246,54+
17-02-2004	009	INGRESO EN EFECTIVO		17-02-2004	100,00+	4.346,54+
17-02-2004	009	INGRESO EN EFECTIVO		17-02-2004	299,00+	4.645,54+
18-02-2004	009	INGRESO EN EFECTIVO		18-02-2004	57,00+	4.702,54+
18-02-2004	629	RECIBO DE UNION FENOSA		18-02-2004	50,41-	4.652,13+

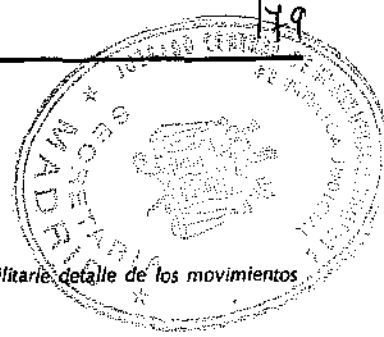

ABDELKHALAK CHERGUI

BENITA LOPEZ 23 (TIENDA)

28021 MADRID

MADRID

Distinguido cliente:

Nos es grato facilitarle detalle de los movimientos que nos tiene solicitado.

Atentamente,

Oficina
MADRID-VILLAVERDE BAJO

Fecha
26-05-2005

Código Cuenta Cliente			
Entidad	Oficina	DC.	Cuenta
0182	4073	08	0201524459

Cuenta en: EUROS

F. Operac.	Clave	Concepto	Mvtos. Convertidos / Importe Original	F. Valor	Importes	Saldo
19-02-2004	009	INGRESO EN EFECTIVO		19-02-2004	43,50+	4.695,63+
20-02-2004	009	INGRESO EN EFECTIVO		20-02-2004	75,00+	4.770,63+
21-02-2004	009	INGRESO EN EFECTIVO		21-02-2004	77,00+	4.847,63+
23-02-2004	009	INGRESO EN EFECTIVO		23-02-2004	41,00+	4.888,63+
24-02-2004	001	DISPOSICION DE EFECTIVO EN CAJA	debe?	24-02-2004	1.000,00-	3.888,63+
24-02-2004	009	INGRESO EN EFECTIVO		24-02-2004	65,00+	3.953,63+
25-02-2004	009	INGRESO EN EFECTIVO		25-02-2004	56,00+	4.019,63+
26-02-2004	009	INGRESO EN EFECTIVO		26-02-2004	144,00+	4.163,63+
27-02-2004	009	INGRESO EN EFECTIVO		27-02-2004	70,00+	4.233,63+
28-02-2004	009	INGRESO EN EFECTIVO		28-02-2004	60,00+	4.293,63+
01-03-2004	009	INGRESO EN EFECTIVO		01-03-2004	134,00+	4.427,63+
02-03-2004	009	INGRESO EN EFECTIVO		02-03-2004	110,00+	4.537,63+
03-03-2004	009	INGRESO EN EFECTIVO		03-03-2004	72,50+	4.610,13+
04-03-2004	009	INGRESO EN EFECTIVO		04-03-2004	96,00+	4.706,13+
05-03-2004	009	INGRESO EN EFECTIVO		05-03-2004	102,00+	4.808,13+
06-03-2004	009	INGRESO EN EFECTIVO		06-03-2004	136,00+	4.944,13+
08-03-2004	009	INGRESO EN EFECTIVO		08-03-2004	75,00+	5.019,13+
09-03-2004	009	INGRESO EN EFECTIVO		09-03-2004	70,00+	5.089,13+
10-03-2004	009	INGRESO EN EFECTIVO		10-03-2004	104,00+	5.193,13+
11-03-2004	001	DISPOSICION DE EFECTIVO EN CAJA		11-03-2004	50,00-	5.143,13+
11-03-2004	009	INGRESO EN EFECTIVO		11-03-2004	82,00+	5.225,13+
12-03-2004	009	INGRESO EN EFECTIVO		12-03-2004	50,00+	5.275,13+
13-03-2004	009	INGRESO EN EFECTIVO		13-03-2004	42,00+	5.317,13+
15-03-2004	009	INGRESO EN EFECTIVO		15-03-2004	48,00+	5.365,13+
16-03-2004	009	INGRESO EN EFECTIVO		16-03-2004	83,00+	5.448,13+
17-03-2004	001	DISPOSICION DE EFECTIVO EN CAJA		17-03-2004	150,00-	5.298,13+
17-03-2004	009	INGRESO EN EFECTIVO		17-03-2004	96,50+	5.394,63+
18-03-2004	001	DISPOSICION DE EFECTIVO EN CAJA		18-03-2004	390,00-	5.004,63+
20-03-2004	009	INGRESO EN EFECTIVO		20-03-2004	188,00+	5.192,63+
22-03-2004	009	INGRESO EN EFECTIVO		23-03-2004	29,00+	5.221,63+
23-03-2004	009	INGRESO EN EFECTIVO		24-03-2004	65,00+	5.286,63+
24-03-2004	001	DISPOSICION DE EFECTIVO EN CAJA		24-03-2004	1.500,00-	3.786,63+
24-03-2004	009	INGRESO EN EFECTIVO		24-03-2004	139,00+	3.925,63+
25-03-2004	009	INGRESO EN EFECTIVO		25-03-2004	74,00+	3.999,63+
26-03-2004	009	INGRESO EN EFECTIVO		26-03-2004	49,00+	4.048,63+
26-03-2004	133	RECIBO DE SEGUROS		26-03-2004	52,17-	3.996,46+
27-03-2004	009	INGRESO EN EFECTIVO		27-03-2004	84,00+	4.080,46+
29-03-2004	009	INGRESO EN EFECTIVO		29-03-2004	82,00+	4.162,46+
30-03-2004	009	INGRESO EN EFECTIVO		30-03-2004	120,00+	4.282,46+

debe?

*F. Valor
Importe Original
debe?*

BANCO BILBAO VIZCAYA ARGENTARIA, S.A. - Plaza San Nicolás, 4 - 48005 BILBAO - Vizcaya - País Vasco - España - Teléfono 94 420 10 00 - Fax 94 420 10 01 - www.bbva.es - C.I.F. B-4805169



ABDELKHALAK CHERGUI

BENITA LOPEZ 23 (TIENDA)

28021 MADRID

MADRID

Distinguido cliente:

Nos es grato facilitarle detalle de los movimientos que nos tiene solicitado.

Aterramente,

Oficina
MADRID-VILLAVERDE BAJO

Fecha
26-05-2005

Código Cuenta Cliente			
Entidad	Oficina	DC.	Cuenta
0182	4073	08	0201524459

Cuenta en: EUROS

F. Operac.	Clave	Concepto	Mvtos. Convertidos / Importe Original	F. Valor	Importes	Saldo
31-03-2004	009	INGRESO EN EFECTIVO		31-03-2004	82,00+	4.364,46+
01-04-2004	009	INGRESO EN EFECTIVO		01-04-2004	99,80+	4.464,26+
02-04-2004	009	INGRESO EN EFECTIVO		02-04-2004	136,00+	4.600,26+
05-04-2004	001	DISPOSICION DE EFECTIVO EN CAJA		05-04-2004	500,00-	4.100,26+
05-04-2004	009	INGRESO EN EFECTIVO		05-04-2004	43,00+	4.143,26+
05-04-2004	009	INGRESO EN EFECTIVO		05-04-2004	158,00+	4.301,26+
06-04-2004	009	INGRESO EN EFECTIVO		06-04-2004	62,00+	4.363,26+
06-04-2004	629	RECIBO DE UNION FENOSA		06-04-2004	76,58-	4.286,68+
07-04-2004	009	INGRESO EN EFECTIVO		07-04-2004	102,00+	4.388,68+
12-04-2004	009	INGRESO EN EFECTIVO		12-04-2004	125,00+	4.513,68+
13-04-2004	009	INGRESO EN EFECTIVO		13-04-2004	157,00+	4.670,68+
14-04-2004	001	DISPOSICION DE EFECTIVO EN CAJA		14-04-2004	300,00-	4.370,68+
14-04-2004	009	INGRESO EN EFECTIVO		14-04-2004	146,00+	4.516,68+
15-04-2004	009	INGRESO EN EFECTIVO		15-04-2004	55,00+	4.571,68+
16-04-2004	009	INGRESO EN EFECTIVO		16-04-2004	114,00+	4.685,68+
19-04-2004	009	INGRESO EN EFECTIVO		19-04-2004	69,00+	4.754,68+
19-04-2004	009	INGRESO EN EFECTIVO		19-04-2004	131,00+	4.885,68+
20-04-2004	001	DISPOSICION DE EFECTIVO EN CAJA		20-04-2004	1.000,00-	3.885,68+
20-04-2004	009	INGRESO EN EFECTIVO		20-04-2004	121,25+	4.006,93+
21-04-2004	009	INGRESO EN EFECTIVO		21-04-2004	91,50+	4.098,43+
21-04-2004	629	RECIBO DE UNION FENOSA		21-04-2004	49,17-	4.049,26+
22-04-2004	001	DISPOSICION DE EFECTIVO EN CAJA		22-04-2004	200,00-	3.849,26+
22-04-2004	009	INGRESO EN EFECTIVO		22-04-2004	84,50+	3.933,76+
23-04-2004	001	DISPOSICION DE EFECTIVO EN CAJA		23-04-2004	500,00-	3.433,76+
23-04-2004	009	INGRESO EN EFECTIVO		23-04-2004	86,00+	3.519,76+
26-04-2004	009	INGRESO EN EFECTIVO		26-04-2004	87,00+	3.606,76+
26-04-2004	009	INGRESO EN EFECTIVO		26-04-2004	112,00+	3.718,76+
27-04-2004	009	INGRESO EN EFECTIVO		27-04-2004	118,00+	3.836,76+
28-04-2004	009	INGRESO EN EFECTIVO		28-04-2004	155,00+	3.991,76+
29-04-2004	009	INGRESO EN EFECTIVO		29-04-2004	147,00+	4.138,76+
30-04-2004	001	DISPOSICION DE EFECTIVO EN CAJA		29-04-2004	550,00-	3.588,76+
30-04-2004	009	INGRESO EN EFECTIVO		03-05-2004	213,00+	3.801,76+
05-05-2004	009	INGRESO EN EFECTIVO		05-05-2004	85,00+	3.886,76+
05-05-2004	009	INGRESO EN EFECTIVO		05-05-2004	105,00+	3.991,76+
05-05-2004	009	INGRESO EN EFECTIVO		05-05-2004	122,00+	4.113,76+
05-05-2004	009	INGRESO EN EFECTIVO		05-05-2004	322,00+	4.435,76+
06-05-2004	009	INGRESO EN EFECTIVO		06-05-2004	100,00+	4.535,76+
07-05-2004	009	INGRESO EN EFECTIVO		07-05-2004	250,00+	4.785,76+
10-05-2004	009	INGRESO EN EFECTIVO		10-05-2004	153,00+	4.938,76+

BBVA - Torre 2.003, libro 1.545, sección 3ª de sociedades, folio 14.741, inscripción 1ª - C.I. 28265168
 BBVA - Plaza San Nicolás, s/n - 48005 BILBAO - Vizcaya - Tomo 2.003, libro 1.545, sección 3ª de sociedades, folio 14.741, inscripción 1ª - C.I. 28265168

ABDELKHALAK CHERGUI

BENITA LOPEZ 23 (TIENDA)
28021 MADRID
MADRID

Distinguido cliente:

Nos es grato facilitarle detalle de los movimientos que nos tiene solicitado.

Atentamente,



Oficina
MADRID-VILLAVERDE BAJO

Fecha
26-05-2005

Código Cuenta Cliente			
Entidad	Oficina	DC.	Cuenta
0182	4073	08	0201524459

Cuenta en: EUROS

F. Operac.	Clave	Concepto	Mvtos. Convertidos / Importe Original	F. Valor	Importes	Saldo
10-05-2004	009	INGRESO EN EFECTIVO		10-05-2004	190,00+	5.128,76+
11-05-2004	009	INGRESO EN EFECTIVO		11-05-2004	153,00+	5.281,76+
12-05-2004	009	INGRESO EN EFECTIVO		12-05-2004	153,00+	5.434,76+
13-05-2004	009	INGRESO EN EFECTIVO		13-05-2004	180,00+	5.614,76+
14-05-2004	009	INGRESO EN EFECTIVO		14-05-2004	215,50+	5.830,26+
17-05-2004	009	INGRESO EN EFECTIVO		17-05-2004	203,00+	6.033,26+
18-05-2004	009	INGRESO EN EFECTIVO		18-05-2004	139,00+	6.172,26+
19-05-2004	009	INGRESO EN EFECTIVO		19-05-2004	102,50+	6.274,76+
19-05-2004	094	EMBARGOS		19-05-2004	109,84-	6.164,92+
20-05-2004	009	INGRESO EN EFECTIVO		20-05-2004	185,00+	6.349,92+
21-05-2004	009	INGRESO EN EFECTIVO		21-05-2004	171,00+	6.520,92+
26-05-2004	009	INGRESO EN EFECTIVO		26-05-2004	100,00+	6.620,92+
26-05-2004	009	INGRESO EN EFECTIVO		26-05-2004	100,50+	6.721,42+
26-05-2004	009	INGRESO EN EFECTIVO		26-05-2004	126,00+	6.847,42+
26-05-2004	009	INGRESO EN EFECTIVO		26-05-2004	140,00+	6.987,42+
27-05-2004	009	INGRESO EN EFECTIVO		27-05-2004	163,00+	7.150,42+
27-05-2004	009	INGRESO EN EFECTIVO		27-05-2004	6.000,00+	13.150,42+
27-05-2004	009	INGRESO EN EFECTIVO		28-05-2004	500,00+	13.650,42+
28-05-2004	009	INGRESO EN EFECTIVO		28-05-2004	205,50+	13.855,92+
31-05-2004	001	DISPOSICION DE EFECTIVO EN CAJA		31-05-2004	14.000,00-	144,08-
31-05-2004	009	INGRESO EN EFECTIVO		31-05-2004	123,00+	21,08-
31-05-2004	009	INGRESO EN EFECTIVO		31-05-2004	200,50+	179,42+
01-06-2004	009	INGRESO EN EFECTIVO		01-06-2004	180,00+	359,42+
02-06-2004	009	INGRESO EN EFECTIVO		02-06-2004	133,00+	492,42+
02-06-2004	009	INGRESO EN EFECTIVO		02-06-2004	1.000,00+	1.492,42+
03-06-2004	009	INGRESO EN EFECTIVO		03-06-2004	205,00+	1.697,42+
04-06-2004	009	INGRESO EN EFECTIVO		04-06-2004	74,50+	1.771,92+
07-06-2004	009	INGRESO EN EFECTIVO		07-06-2004	80,50+	1.852,42+
07-06-2004	009	INGRESO EN EFECTIVO		07-06-2004	330,00+	2.182,42+
08-06-2004	009	INGRESO EN EFECTIVO		08-06-2004	117,50+	2.299,92+
08-06-2004	009	INGRESO EN EFECTIVO		08-06-2004	1.000,00+	3.299,92+
08-06-2004	629	RECIBO DE UNION FENOSA		08-06-2004	73,18-	3.226,74+
09-06-2004	009	INGRESO EN EFECTIVO		09-06-2004	101,00+	3.327,74+
10-06-2004	009	INGRESO EN EFECTIVO		10-06-2004	172,00+	3.499,74+
10-06-2004	629	RECIBO DE UNION FENOSA		10-06-2004	426,43-	3.073,31+
14-06-2004	009	INGRESO EN EFECTIVO		14-06-2004	72,00+	3.145,31+
14-06-2004	009	INGRESO EN EFECTIVO		14-06-2004	95,00+	3.240,31+
14-06-2004	009	INGRESO EN EFECTIVO		14-06-2004	148,00+	3.388,31+
15-06-2004	009	INGRESO EN EFECTIVO		15-06-2004	111,00+	3.499,31+

Banco Bilbao Vizcaya Argentaria S.A. - Plaza San Nicolás, 4 - 48005 BILBAO - Vizcaya - Tomo 2.083, libro 1.345, sección 3 de Socios/as, folio 1, folio 14747, inscripción 1.º - C.I.F. 42285165

ABDELKHALAK CHERGUI

BENITA LOPEZ 23 (TIENDA)
28021 MADRID
MADRID

Distinguido cliente:

Nos es grato facilitarle detalle de los movimientos que nos tiene solicitado.

Aterramente,

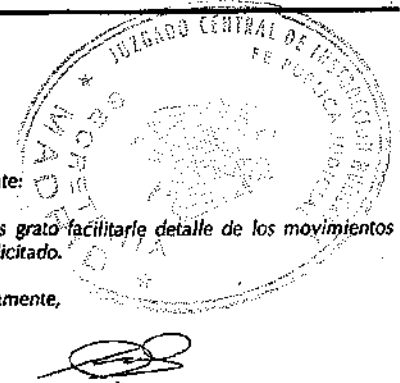

Oficina
MADRID-VILLAVERDE BAJO

Fecha
26-05-2005

Código Cuenta Cliente			
Entidad	Oficina	DC.	Cuenta
0182	4073	08	0201524459

Cuenta en: EUROS

F. Operac.	Clave	Concepto	Mvtos. Convertidos / Importe Original	F. Valor	Importes	Saldo
16-06-2004	009	INGRESO EN EFECTIVO		16-06-2004	120,00+	3.619,31+
17-06-2004	009	INGRESO EN EFECTIVO		17-06-2004	90,00+	3.709,31+
17-06-2004	313	LIQUIDACION DE INTERESES-COMISIO		15-06-2004	5,87-	3.703,44+
17-06-2004	629	RECIBO DE UNION PENOSA		17-06-2004	47,57-	3.655,87+
18-06-2004	009	INGRESO EN EFECTIVO		18-06-2004	210,00+	3.865,87+
22-06-2004	009	INGRESO EN EFECTIVO		22-06-2004	90,00+	3.955,87+
22-06-2004	009	INGRESO EN EFECTIVO		22-06-2004	168,00+	4.123,87+
22-06-2004	009	INGRESO EN EFECTIVO		22-06-2004	194,00+	4.317,87+
23-06-2004	009	INGRESO EN EFECTIVO		23-06-2004	127,00+	4.444,87+
25-06-2004	009	INGRESO EN EFECTIVO		25-06-2004	170,00+	4.614,87+
29-06-2004	009	INGRESO EN EFECTIVO		29-06-2004	84,00+	4.698,87+
29-06-2004	009	INGRESO EN EFECTIVO		29-06-2004	135,00+	4.833,87+
29-06-2004	009	INGRESO EN EFECTIVO		29-06-2004	151,00+	4.984,87+
29-06-2004	009	INGRESO EN EFECTIVO		29-06-2004	175,00+	5.159,87+
30-06-2004	009	INGRESO EN EFECTIVO		01-07-2004	227,00+	5.386,87+
01-07-2004	001	DISPOSICION DE EFECTIVO EN CAJA		01-07-2004	540,00-	4.846,87+
01-07-2004	009	INGRESO EN EFECTIVO		01-07-2004	132,00+	4.978,87+
01-07-2004	853	RECIBO DE EMPRESA DE SEGURIDAD		01-07-2004	50,83-	4.928,04+
02-07-2004	009	INGRESO EN EFECTIVO		02-07-2004	120,00+	5.048,04+
06-07-2004	009	INGRESO EN EFECTIVO		06-07-2004	139,00+	5.187,04+
06-07-2004	009	INGRESO EN EFECTIVO		06-07-2004	183,00+	5.370,04+
06-07-2004	009	INGRESO EN EFECTIVO		06-07-2004	259,00+	5.629,04+
07-07-2004	009	INGRESO EN EFECTIVO		07-07-2004	220,00+	5.849,04+
07-07-2004	009	INGRESO EN EFECTIVO		08-07-2004	1.000,00+	6.849,04+
08-07-2004	009	INGRESO EN EFECTIVO		08-07-2004	122,00+	6.971,04+
09-07-2004	009	INGRESO EN EFECTIVO		09-07-2004	147,00+	7.118,04+
12-07-2004	009	INGRESO EN EFECTIVO		12-07-2004	164,00+	7.282,04+
12-07-2004	009	INGRESO EN EFECTIVO		12-07-2004	191,00+	7.473,04+
13-07-2004	009	INGRESO EN EFECTIVO		13-07-2004	140,00+	7.613,04+
14-07-2004	009	INGRESO EN EFECTIVO		14-07-2004	90,00+	7.703,04+
15-07-2004	009	INGRESO EN EFECTIVO		15-07-2004	100,00+	7.803,04+
16-07-2004	009	INGRESO EN EFECTIVO		16-07-2004	100,00+	7.903,04+
19-07-2004	009	INGRESO EN EFECTIVO		19-07-2004	100,00+	8.003,04+
19-07-2004	009	INGRESO EN EFECTIVO		19-07-2004	180,00+	8.183,04+
20-07-2004	009	INGRESO EN EFECTIVO		20-07-2004	90,00+	8.273,04+
21-07-2004	009	INGRESO EN EFECTIVO		21-07-2004	138,00+	8.411,04+
22-07-2004	009	INGRESO EN EFECTIVO		22-07-2004	120,00+	8.531,04+
23-07-2004	009	INGRESO EN EFECTIVO		23-07-2004	80,00+	8.611,04+
26-07-2004	009	INGRESO EN EFECTIVO		26-07-2004	100,00+	8.711,04+

BANCO BILBAO VIZCAYA ARGENTARIA, S.A. - Plaza San Nicolás, 4 - 48004 BILBAO - Vizcaya - Tomo 2.083, libro 1.545, sección 3ª de Sociedades, folio 1, hoja 14.741, inscripción 1ª - 48285169

ABDELKHALAK CHERGUI

BENITA LOPEZ 23 (TIENDA)
28021 MADRID
MADRID

Distinguido cliente:

Nos es grato facilitarle detalle de los movimientos que nos tiene solicitado.

Atentamente,



Oficina
MADRID-VILLAVERDE BAJO

Fecha
26-05-2005

Código Cuenta Cliente			
Entidad	Oficina	DC.	Cuenta
0182	4073	08	0201524459

Cuenta en: EUROS

F. Operac.	Clave	Concepto	Mvtos. Convertidos / Importe Original	F. Valor	Importes	Saldo
26-07-2004	009	INGRESO EN EFECTIVO		26-07-2004	105,00+	8.816,04+
26-07-2004	009	INGRESO EN EFECTIVO		27-07-2004	1.000,00+	9.816,04+
27-07-2004	001	DISPOSICION DE EFECTIVO EN CAJA		27-07-2004	3.000,00-	6.816,04+
27-07-2004	009	INGRESO EN EFECTIVO		27-07-2004	70,00+	6.886,04+
28-07-2004	009	INGRESO EN EFECTIVO		28-07-2004	200,00+	7.086,04+
29-07-2004	001	DISPOSICION DE EFECTIVO EN CAJA		29-07-2004	600,00-	6.486,04+
29-07-2004	009	INGRESO EN EFECTIVO		29-07-2004	128,00+	6.614,04+
29-07-2004	233	RECIBO DE AXA AURORA		29-07-2004	436,07-	6.177,97+
30-07-2004	009	INGRESO EN EFECTIVO		30-07-2004	100,00+	6.277,97+
30-07-2004	192	ANULACION ADEUDO POR DOMICILIACI		29-07-2004	436,07+	6.714,04+
02-08-2004	001	DISPOSICION DE EFECTIVO EN CAJA		02-08-2004	550,00-	6.164,04+
02-08-2004	009	INGRESO EN EFECTIVO		02-08-2004	90,00+	6.254,04+
02-08-2004	009	INGRESO EN EFECTIVO		02-08-2004	118,00+	6.372,04+
03-08-2004	001	DISPOSICION DE EFECTIVO EN CAJA		03-08-2004	100,00-	6.272,04+
03-08-2004	009	INGRESO EN EFECTIVO		03-08-2004	112,00+	6.384,04+
04-08-2004	009	INGRESO EN EFECTIVO		04-08-2004	104,00+	6.488,04+
05-08-2004	009	INGRESO EN EFECTIVO		05-08-2004	100,00+	6.588,04+
06-08-2004	009	INGRESO EN EFECTIVO		06-08-2004	90,00+	6.678,04+
09-08-2004	009	INGRESO EN EFECTIVO		10-08-2004	160,00+	6.838,04+
09-08-2004	009	INGRESO EN EFECTIVO		10-08-2004	185,00+	7.023,04+
11-08-2004	629	RECIBO DE UNION FENOSA		11-08-2004	74,88-	6.948,16+
12-08-2004	629	RECIBO DE UNION FENOSA		12-08-2004	116,12-	6.832,04+
19-08-2004	629	RECIBO DE UNION FENOSA		19-08-2004	53,83-	6.778,21+
19-08-2004	853	RECIBO DE EMPRESA DE SEGURIDAD		19-08-2004	105,01-	6.673,20+
25-08-2004	517	ABONO DE NOMINA EN EFECTIVO		25-08-2004	500,00+	7.173,20+
01-09-2004	853	RECIBO DE EMPRESA DE SEGURIDAD		01-09-2004	50,83-	7.122,37+
09-09-2004	009	INGRESO EN EFECTIVO		09-09-2004	193,00+	7.315,37+
10-09-2004	009	INGRESO EN EFECTIVO		10-09-2004	118,00+	7.433,37+
13-09-2004	009	INGRESO EN EFECTIVO		13-09-2004	56,00+	7.489,37+
13-09-2004	009	INGRESO EN EFECTIVO		13-09-2004	120,00+	7.609,37+
13-09-2004	130	RECIBO DE TELEFONICA		13-09-2004	197,11-	7.412,26+
14-09-2004	009	INGRESO EN EFECTIVO		14-09-2004	100,00+	7.512,26+
15-09-2004	009	INGRESO EN EFECTIVO		15-09-2004	90,00+	7.602,26+
16-09-2004	009	INGRESO EN EFECTIVO		16-09-2004	62,00+	7.664,26+
17-09-2004	009	INGRESO EN EFECTIVO		17-09-2004	164,00+	7.828,26+
20-09-2004	009	INGRESO EN EFECTIVO		20-09-2004	102,00+	7.930,26+
21-09-2004	009	INGRESO EN EFECTIVO		21-09-2004	52,00+	7.982,26+
21-09-2004	009	INGRESO EN EFECTIVO		21-09-2004	80,00+	8.062,26+
22-09-2004	009	INGRESO EN EFECTIVO		22-09-2004	32,00+	8.094,26+

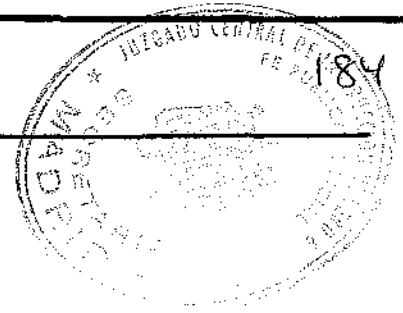

ABDELKHALAK CHERGUI

BENITA LOPEZ 23 (TIENDA)

28021 MADRID

MADRID

Distinguido cliente:

Nos es grato facilitarle detalle de los movimientos que nos tiene solicitado.

Atentamente,

Oficina
MADRID-VILLAVERDE BAJO

Fecha
26-05-2005

Código Cuenta Cliente			
Entidad	Oficina	DC.	Cuenta
0182	4073	08	0201524459

Cuenta en: EUROS

F. Operac.	Clave	Concepto	Mvtos. Convertidos / Importe Original	F. Valor	Importes	Saldo
23-09-2004	009	INGRESO EN EFECTIVO		23-09-2004	80,00+	8.174,26+
24-09-2004	009	INGRESO EN EFECTIVO		24-09-2004	60,00+	8.234,26+
27-09-2004	009	INGRESO EN EFECTIVO		27-09-2004	41,00+	8.275,26+
27-09-2004	009	INGRESO EN EFECTIVO		27-09-2004	84,00+	8.359,26+
28-09-2004	009	INGRESO EN EFECTIVO		28-09-2004	98,00+	8.457,26+
29-09-2004	009	INGRESO EN EFECTIVO		30-09-2004	50,00+	8.507,26+
30-09-2004	009	INGRESO EN EFECTIVO		30-09-2004	72,00+	8.579,26+
01-10-2004	001	DISPOSICION DE EFECTIVO EN CAJA		01-10-2004	1.000,00-	7.579,26+
01-10-2004	009	INGRESO EN EFECTIVO		01-10-2004	105,00+	7.684,26+
04-10-2004	001	DISPOSICION DE EFECTIVO EN CAJA		04-10-2004	500,00-	7.184,26+
04-10-2004	009	INGRESO EN EFECTIVO		04-10-2004	118,00+	7.302,26+
04-10-2004	009	INGRESO EN EFECTIVO		04-10-2004	148,50+	7.450,76+
05-10-2004	009	INGRESO EN EFECTIVO		05-10-2004	74,00+	7.524,76+
06-10-2004	001	DISPOSICION DE EFECTIVO EN CAJA		06-10-2004	2.000,00-	5.524,76+
06-10-2004	009	INGRESO EN EFECTIVO		06-10-2004	77,00+	5.601,76+
07-10-2004	001	DISPOSICION DE EFECTIVO EN CAJA		07-10-2004	500,00-	5.101,76+
07-10-2004	009	INGRESO EN EFECTIVO		07-10-2004	53,10+	5.154,86+
07-10-2004	629	RECIBO DE UNION FENOSA		07-10-2004	38,57-	5.116,29+
08-10-2004	009	INGRESO EN EFECTIVO		08-10-2004	96,00+	5.212,29+
08-10-2004	629	RECIBO DE UNION FENOSA		08-10-2004	328,30-	4.883,99+
09-10-2004	009	INGRESO EN EFECTIVO		09-10-2004	154,00+	5.037,99+
11-10-2004	009	INGRESO EN EFECTIVO		11-10-2004	150,00+	5.187,99+
13-10-2004	009	INGRESO EN EFECTIVO		13-10-2004	234,00+	5.421,99+
14-10-2004	009	INGRESO EN EFECTIVO		14-10-2004	65,50+	5.487,49+
15-10-2004	009	INGRESO EN EFECTIVO		15-10-2004	42,50+	5.529,99+
15-10-2004	629	RECIBO DE UNION FENOSA		15-10-2004	44,98-	5.485,01+
16-10-2004	009	INGRESO EN EFECTIVO		16-10-2004	93,00+	5.578,01+
18-10-2004	009	INGRESO EN EFECTIVO		18-10-2004	57,50+	5.635,51+
19-10-2004	009	INGRESO EN EFECTIVO		19-10-2004	65,00+	5.700,51+
20-10-2004	009	INGRESO EN EFECTIVO		20-10-2004	97,00+	5.797,51+
21-10-2004	009	INGRESO EN EFECTIVO		21-10-2004	84,00+	5.881,51+
22-10-2004	009	INGRESO EN EFECTIVO		22-10-2004	77,00+	5.958,51+
23-10-2004	009	INGRESO EN EFECTIVO		23-10-2004	103,50+	6.062,01+
25-10-2004	009	INGRESO EN EFECTIVO		25-10-2004	78,50+	6.140,51+
26-10-2004	009	INGRESO EN EFECTIVO		26-10-2004	56,50+	6.197,01+
26-10-2004	133	RECIBO DE SEGUROS		26-10-2004	44,00-	6.153,01+
27-10-2004	009	INGRESO EN EFECTIVO		27-10-2004	55,00+	6.208,01+
28-10-2004	009	INGRESO EN EFECTIVO		28-10-2004	54,00+	6.262,01+
29-10-2004	009	INGRESO EN EFECTIVO		29-10-2004	88,00+	6.350,01+

ABDELKHALAK CHERGUI

BENITA LOPEZ 23 (TIENDA)

28021 MADRID

MADRID

Distinguido cliente,

Nos es grato facilitarle detalle de los movimientos que nos tiene solicitado.

Atentamente,

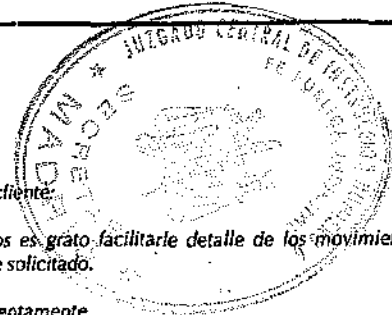

Oficina
MADRID-VILLAVERDE BAJO

Fecha
26-05-2005

Código Cuenta Cliente			
Entidad	Oficina	DC.	Cuenta
0182	4073	08	0201524459

Cuenta en: EUROS

F. Operac.	Clave	Concepto	Mtas. Convertidas / Importe Original	F. Valor	Importes	Saldo
30-10-2004	007	TRANSFERENCIAS		02-11-2004	12,52+	6.362,53+
30-10-2004	009	INGRESO EN EFECTIVO		30-10-2004	84,00+	6.446,53+
02-11-2004	001	DISPOSICION DE EFECTIVO EN CAJA		02-11-2004	1.000,00-	5.446,53+
02-11-2004	009	INGRESO EN EFECTIVO		02-11-2004	66,00+	5.512,53+
02-11-2004	853	RECIBO DE EMPRESA DE SEGURIDAD		02-11-2004	50,83-	5.461,70+
03-11-2004	009	INGRESO EN EFECTIVO		03-11-2004	99,00+	5.560,70+
04-11-2004	009	INGRESO EN EFECTIVO		04-11-2004	150,50+	5.711,20+
05-11-2004	009	INGRESO EN EFECTIVO		05-11-2004	198,00+	5.909,20+
06-11-2004	007	TRANSFERENCIAS		08-11-2004	25,92+	5.935,12+
06-11-2004	009	INGRESO EN EFECTIVO		06-11-2004	79,50+	6.014,62+
08-11-2004	009	INGRESO EN EFECTIVO		08-11-2004	42,25+	6.056,87+
10-11-2004	009	INGRESO EN EFECTIVO		10-11-2004	24,50+	6.081,37+
10-11-2004	130	RECIBO DE TELEFONICA		10-11-2004	9,32-	6.072,05+
11-11-2004	009	INGRESO EN EFECTIVO		11-11-2004	58,50+	6.130,55+
12-11-2004	007	TRANSFERENCIAS		13-11-2004	36,70+	6.167,25+
12-11-2004	009	INGRESO EN EFECTIVO		12-11-2004	78,50+	6.245,75+
13-11-2004	009	INGRESO EN EFECTIVO		13-11-2004	78,00+	6.323,75+
13-11-2004	130	RECIBO DE TELEFONICA		13-11-2004	77,28-	6.246,47+
15-11-2004	009	INGRESO EN EFECTIVO		15-11-2004	35,00+	6.281,47+
16-11-2004	009	INGRESO EN EFECTIVO		16-11-2004	19,00+	6.300,47+
16-11-2004	130	RECIBO DE TELEFONICA		16-11-2004	274,03-	6.026,44+
18-11-2004	009	INGRESO EN EFECTIVO		18-11-2004	92,50+	6.118,94+
19-11-2004	009	INGRESO EN EFECTIVO		20-11-2004	50,50+	6.169,44+
20-11-2004	007	TRANSFERENCIAS		22-11-2004	57,42+	6.226,86+
20-11-2004	009	INGRESO EN EFECTIVO		20-11-2004	90,50+	6.317,36+
22-11-2004	009	INGRESO EN EFECTIVO		22-11-2004	34,00+	6.351,36+
23-11-2004	009	INGRESO EN EFECTIVO		23-11-2004	113,00+	6.464,36+
24-11-2004	009	INGRESO EN EFECTIVO		24-11-2004	92,00+	6.556,36+
25-11-2004	009	INGRESO EN EFECTIVO		25-11-2004	68,00+	6.624,36+
26-11-2004	009	INGRESO EN EFECTIVO		26-11-2004	29,00+	6.653,36+
27-11-2004	009	INGRESO EN EFECTIVO		27-11-2004	146,00+	6.799,36+
29-11-2004	009	INGRESO EN EFECTIVO		29-11-2004	58,00+	6.857,36+
30-11-2004	007	TRANSFERENCIAS		01-12-2004	44,00+	6.901,36+
30-11-2004	009	INGRESO EN EFECTIVO		01-12-2004	69,50+	6.970,86+
01-12-2004	009	INGRESO EN EFECTIVO		01-12-2004	88,50+	7.059,36+
02-12-2004	009	INGRESO EN EFECTIVO		02-12-2004	60,00+	7.119,36+
03-12-2004	001	DISPOSICION DE EFECTIVO EN CAJA		03-12-2004	1.000,00-	6.119,36+
03-12-2004	009	INGRESO EN EFECTIVO		03-12-2004	113,50+	6.232,86+
04-12-2004	007	TRANSFERENCIAS		07-12-2004	51,82+	6.284,68+

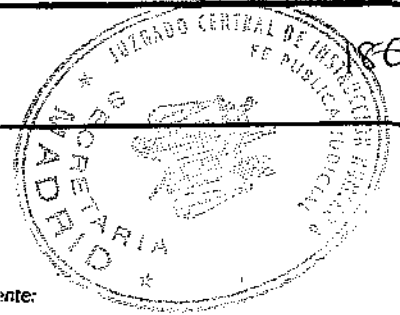

ABDELKHALAK CHERGLI

BÉNITA LOPEZ 23 (TIENDA)
28021 MADRID
MADRID

Distinguido cliente:

Nos es grato facilitarle detalle de los movimientos que nos tiene solicitado.

Atentamente,

Oficina
MADRID-VILLAVERDE BAJO

Fecha
26-05-2005

Código Cuenta Cliente			
Entidad	Oficina	DC.	Cuenta
0182	4073	08	0201524459

Cuenta en: EUROS

F. Operac.	Clave	Concepto	Mvtos. Convertidos / Importe Original	F. Valor	Importes	Saldo
04-12-2004	009	INGRESO EN EFECTIVO		04-12-2004	123,00+	6.407,68+
07-12-2004	009	INGRESO EN EFECTIVO		09-12-2004	41,20+	6.448,88+
09-12-2004	009	INGRESO EN EFECTIVO		09-12-2004	195,50+	6.644,38+
09-12-2004	629	RECIBO DE UNION FENOSA		09-12-2004	64,54-	6.579,84+
10-12-2004	009	INGRESO EN EFECTIVO		10-12-2004	65,00+	6.644,84+
10-12-2004	130	RECIBO DE TELEFONICA		10-12-2004	14,25-	6.630,59+
10-12-2004	130	RECIBO DE TELEFONICA		10-12-2004	137,40-	6.493,19+
10-12-2004	629	RECIBO DE UNION FENOSA		10-12-2004	622,56-	5.870,61+
11-12-2004	009	INGRESO EN EFECTIVO		11-12-2004	116,50+	5.987,11+
13-12-2004	009	INGRESO EN EFECTIVO		14-12-2004	133,00+	6.120,11+
14-12-2004	007	TRANSFERENCIAS		15-12-2004	52,29+	6.172,40+
14-12-2004	009	INGRESO EN EFECTIVO		14-12-2004	125,00+	6.297,40+
15-12-2004	009	INGRESO EN EFECTIVO		16-12-2004	111,50+	6.408,90+
16-12-2004	009	INGRESO EN EFECTIVO		16-12-2004	69,00+	6.477,90+
16-12-2004	313	LIQUIDACION DE INTERESES-COMISIO		15-12-2004	7,33-	6.470,57+
17-12-2004	009	INGRESO EN EFECTIVO		17-12-2004	131,00+	6.601,57+
18-12-2004	009	INGRESO EN EFECTIVO		18-12-2004	124,00+	6.725,57+
20-12-2004	009	INGRESO EN EFECTIVO		20-12-2004	116,00+	6.841,57+
20-12-2004	629	RECIBO DE UNION FENOSA		20-12-2004	42,00-	6.799,57+
21-12-2004	007	TRANSFERENCIAS		22-12-2004	46,99+	6.846,56+
21-12-2004	009	INGRESO EN EFECTIVO		21-12-2004	213,00+	7.059,56+
22-12-2004	009	INGRESO EN EFECTIVO		22-12-2004	59,00+	7.118,56+
23-12-2004	009	INGRESO EN EFECTIVO		23-12-2004	193,50+	7.312,06+
24-12-2004	009	INGRESO EN EFECTIVO		27-12-2004	363,00+	7.675,06+
27-12-2004	009	INGRESO EN EFECTIVO		27-12-2004	380,00+	8.055,06+
28-12-2004	007	TRANSFERENCIAS		29-12-2004	49,31+	8.104,37+
28-12-2004	009	INGRESO EN EFECTIVO		28-12-2004	60,00+	8.164,37+
29-12-2004	009	INGRESO EN EFECTIVO		29-12-2004	156,00+	8.320,37+
30-12-2004	009	INGRESO EN EFECTIVO		30-12-2004	235,00+	8.555,37+
31-12-2004	007	TRANSFERENCIAS		03-01-2005	26,41+	8.581,78+
31-12-2004	009	INGRESO EN EFECTIVO		31-12-2004	118,75+	8.700,53+
03-01-2005	853	RECIBO DE EMPRESA DE SEGURIDAD		03-01-2005	52,62-	8.647,91+
04-01-2005	001	DISPOSICION DE EFECTIVO EN CAJA		04-01-2005	540,00-	8.107,91+
04-01-2005	009	INGRESO EN EFECTIVO		04-01-2005	198,00+	8.305,91+
05-01-2005	009	INGRESO EN EFECTIVO		05-01-2005	286,00+	8.591,91+
07-01-2005	009	INGRESO EN EFECTIVO		07-01-2005	471,00+	9.062,91+
08-01-2005	009	INGRESO EN EFECTIVO		08-01-2005	88,00+	9.150,91+
10-01-2005	009	INGRESO EN EFECTIVO		10-01-2005	98,50+	9.249,41+
10-01-2005	130	RECIBO DE TELEFONICA		10-01-2005	0,24-	9.249,17+

BANCO BILBAO VIZCAYA ARGENTARIA, S.A. - Ptas San Nicolás, 4 - 48900 BILBAO
 Vizcaya - Tomo 2.082, Fono 1.545, sección 2ª de Sociedades, Folio 1, Reg. 14.741, Inscripción 1ª - C-48245169

ABDELKHALAK CHERGUI

BENITA LOPEZ 23 (TIENDA)
28021 MADRID
MADRID

Distinguido cliente:

Nos es grato facilitarle detalle de los movimientos que nos tiene solicitado.

Atentamente,

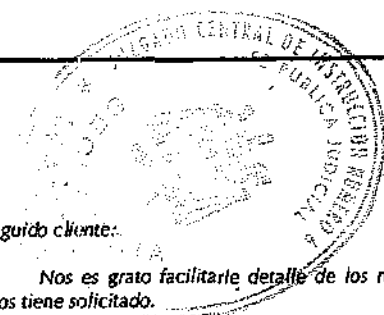

Oficina
MADRID-VILLAVERDE BAJO

Fecha
26-05-2005

Código Cuenta Cliente			
Entidad	Oficina	DC.	Cuenta
0182	4073	08	0201524459

Cuenta en: EUROS

F. Operac.	Clave	Concepto	Mvtos. Convertidos / Importe Original	F. Valor	Importes	Saldo
10-01-2005	130	RECIBO DE TELEFONICA		10-01-2005	139,69-	9.109,48+
11-01-2005	009	INGRESO EN EFECTIVO		11-01-2005	58,50+	9.167,98+
12-01-2005	009	INGRESO EN EFECTIVO		12-01-2005	74,50+	9.242,48+
13-01-2005	009	INGRESO EN EFECTIVO		13-01-2005	84,50+	9.326,98+
13-01-2005	130	RECIBO DE TELEFONICA		13-01-2005	30,55-	9.296,43+
14-01-2005	009	INGRESO EN EFECTIVO		14-01-2005	45,50+	9.341,93+
15-01-2005	007	TRANSFERENCIAS		17-01-2005	58,52+	9.400,45+
15-01-2005	009	INGRESO EN EFECTIVO		15-01-2005	72,00+	9.472,45+
17-01-2005	009	INGRESO EN EFECTIVO		17-01-2005	107,00+	9.579,45+
18-01-2005	009	INGRESO EN EFECTIVO		18-01-2005	87,00+	9.666,45+
19-01-2005	009	INGRESO EN EFECTIVO		19-01-2005	36,00+	9.702,45+
20-01-2005	009	INGRESO EN EFECTIVO		20-01-2005	71,00+	9.773,45+
21-01-2005	009	INGRESO EN EFECTIVO		21-01-2005	33,00+	9.806,45+
22-01-2005	009	INGRESO EN EFECTIVO		22-01-2005	46,00+	9.852,45+
24-01-2005	009	INGRESO EN EFECTIVO		24-01-2005	41,00+	9.893,45+
25-01-2005	007	TRANSFERENCIAS		26-01-2005	89,83+	9.983,28+
25-01-2005	009	INGRESO EN EFECTIVO		25-01-2005	48,00+	10.031,28+
26-01-2005	009	INGRESO EN EFECTIVO		26-01-2005	45,00+	10.076,28+
27-01-2005	009	INGRESO EN EFECTIVO		27-01-2005	65,00+	10.141,28+
28-01-2005	009	INGRESO EN EFECTIVO		28-01-2005	63,00+	10.204,28+
29-01-2005	007	TRANSFERENCIAS		31-01-2005	62,64+	10.266,92+
29-01-2005	009	INGRESO EN EFECTIVO		29-01-2005	132,50+	10.399,42+
31-01-2005	009	INGRESO EN EFECTIVO		31-01-2005	33,50+	10.432,92+
01-02-2005	009	INGRESO EN EFECTIVO		01-02-2005	21,00+	10.453,92+
02-02-2005	009	INGRESO EN EFECTIVO		02-02-2005	131,50+	10.585,42+
03-02-2005	009	INGRESO EN EFECTIVO		03-02-2005	96,00+	10.681,42+
04-02-2005	009	INGRESO EN EFECTIVO		04-02-2005	65,50+	10.746,92+
05-02-2005	007	TRANSFERENCIAS		07-02-2005	79,61+	10.826,53+
05-02-2005	009	INGRESO EN EFECTIVO		05-02-2005	80,00+	10.906,53+
07-02-2005	009	INGRESO EN EFECTIVO		07-02-2005	25,00+	10.931,53+
08-02-2005	009	INGRESO EN EFECTIVO		08-02-2005	56,00+	10.987,53+
08-02-2005	629	RECIBO DE UNION FENOSA		08-02-2005	77,72-	10.909,81+
09-02-2005	009	INGRESO EN EFECTIVO		09-02-2005	63,50+	10.973,31+
09-02-2005	629	RECIBO DE UNION FENOSA		09-02-2005	569,42-	10.403,89+
10-02-2005	009	INGRESO EN EFECTIVO		10-02-2005	44,00+	10.447,89+
10-02-2005	026	CARGO POR PAGO DE IMPUESTOS - TR		10-02-2005	148,73-	10.299,16+
10-02-2005	130	RECIBO DE TELEFONICA		10-02-2005	0,89-	10.298,27+
10-02-2005	130	RECIBO DE TELEFONICA		10-02-2005	138,02-	10.160,25+
11-02-2005	007	TRANSFERENCIAS		12-02-2005	98,30+	10.258,55+



ABDELKHALAK CHERGUI

BENITA LOPEZ 23 (TIENDA)
28021 MADRID
MADRID

Distinguido cliente:

Nos es grato facilitarle detalle de los movimientos que nos tiene solicitado.

Atentamente,

Oficina
MADRID-VILLAVERDE BAJO

Fecha
26-05-2005

Código Cuenta Cliente			
Entidad	Oficina	DC.	Cuenta
0182	4073	08	0201524459

Cuenta en: EUROS

F. Operac.	Clave	Concepto	Mvos. Convertidos / importe Original	F. Valor	Importes	Saldo
11-02-2005	009	INGRESO EN EFECTIVO		11-02-2005	24,00+	10.282,55+
11-02-2005	009	INGRESO EN EFECTIVO		12-02-2005	3.500,00+	13.782,55+
12-02-2005	009	INGRESO EN EFECTIVO		12-02-2005	84,00+	13.866,55+
14-02-2005	009	INGRESO EN EFECTIVO		15-02-2005	80,00+	13.946,55+
15-02-2005	009	INGRESO EN EFECTIVO		15-02-2005	103,00+	14.049,55+
16-02-2005	009	INGRESO EN EFECTIVO		16-02-2005	32,00+	14.081,55+
17-02-2005	009	INGRESO EN EFECTIVO		17-02-2005	48,00+	14.129,55+
17-02-2005	629	RECIBO DE UNION FENOSA		17-02-2005	38,83-	14.090,72+
18-02-2005	007	TRANSFERENCIAS		19-02-2005	91,73+	14.182,45+
18-02-2005	009	INGRESO EN EFECTIVO		18-02-2005	73,00+	14.255,45+
19-02-2005	009	INGRESO EN EFECTIVO		19-02-2005	114,00+	14.369,45+
21-02-2005	009	INGRESO EN EFECTIVO		21-02-2005	197,50+	14.566,95+
22-02-2005	009	INGRESO EN EFECTIVO		22-02-2005	43,00+	14.609,95+
24-02-2005	009	INGRESO EN EFECTIVO		24-02-2005	20,00+	14.629,95+
24-02-2005	009	INGRESO EN EFECTIVO		25-02-2005	5.000,00+	19.629,95+
25-02-2005	009	INGRESO EN EFECTIVO		25-02-2005	30,00+	19.659,95+
26-02-2005	007	TRANSFERENCIAS		26-02-2005	100,32+	19.760,27+
26-02-2005	009	INGRESO EN EFECTIVO		26-02-2005	60,00+	19.820,27+
28-02-2005	009	INGRESO EN EFECTIVO		28-02-2005	24,00+	19.844,27+
01-03-2005	009	INGRESO EN EFECTIVO		01-03-2005	54,00+	19.898,27+
02-03-2005	061	DISPOSICION DE EFECTIVO EN CAJA		02-03-2005	1.000,00-	18.898,27+
02-03-2005	009	INGRESO EN EFECTIVO		02-03-2005	27,00+	18.925,27+
02-03-2005	629	RECIBO DE UNION FENOSA		02-03-2005	10,95-	18.914,32+
02-03-2005	853	RECIBO DE EMPRESA DE SEGURIDAD		02-03-2005	52,62-	18.861,70+
03-03-2005	009	INGRESO EN EFECTIVO		03-03-2005	56,00+	18.917,70+
04-03-2005	009	INGRESO EN EFECTIVO		04-03-2005	47,00+	18.964,70+
05-03-2005	007	TRANSFERENCIAS		07-03-2005	89,72+	19.054,42+
05-03-2005	009	INGRESO EN EFECTIVO		05-03-2005	83,00+	19.137,42+
07-03-2005	009	INGRESO EN EFECTIVO		07-03-2005	67,50+	19.204,92+
07-03-2005	009	INGRESO EN EFECTIVO		08-03-2005	5.000,00+	24.204,92+
08-03-2005	009	INGRESO EN EFECTIVO		08-03-2005	44,50+	24.249,42+
09-03-2005	009	INGRESO EN EFECTIVO		09-03-2005	80,00+	24.329,42+
10-03-2005	009	INGRESO EN EFECTIVO		10-03-2005	69,00+	24.398,42+
10-03-2005	130	RECIBO DE TELEFONICA		10-03-2005	0,53-	24.397,89+
10-03-2005	130	RECIBO DE TELEFONICA		10-03-2005	138,02-	24.259,87+
11-03-2005	009	INGRESO EN EFECTIVO		11-03-2005	23,00+	24.282,87+
12-03-2005	007	TRANSFERENCIAS		14-03-2005	79,70+	24.362,57+
12-03-2005	009	INGRESO EN EFECTIVO		12-03-2005	36,00+	24.398,57+
14-03-2005	009	INGRESO EN EFECTIVO		14-03-2005	74,00+	24.472,57+

BANCO BILBAO VIZCAYA ARGENTARIA, S.A. - P.ºna San Nicolás, 4 - 48005 BILBAO - Vizcaya - Tomo 2.083, libro 1.545, sección 3ª de Sucesiones, folio 5, Hoja 14.741, Inscripción 1ª - C.I.F. 19245168

ABDELKHALAK CHERGUI
 BENITA LOPEZ 23 (TIENDA)
 28021 MADRID
 MADRID

Distinguido cliente:

Nos es grato facilitarle detalle de los movimientos que nos tiene solicitado.

Atentamente,



Oficina
MADRID-VILLAVÉRDE BAJO

Fecha
26-05-2005

Código Cuenta Cliente			
Entidad	Oficina	DC.	Cuenta
0182	4073	08	0201524459

Cuenta en: EUROS

F. Operac.	Clave	Concepto	Mvtos. Convertidos / Importe Original	F. Valor	Importes	Saldo
14-03-2005	130	RECIBO DE TELEFONICA		14-03-2005	34,72-	24.437,85+
15-03-2005	009	INGRESO EN EFECTIVO		15-03-2005	49,50+	24.487,35+
16-03-2005	009	INGRESO EN EFECTIVO		16-03-2005	25,50+	24.512,85+
17-03-2005	009	INGRESO EN EFECTIVO		17-03-2005	118,00+	24.630,85+
18-03-2005	007	TRANSFERENCIAS		19-03-2005	87,60+	24.718,45+
18-03-2005	009	INGRESO EN EFECTIVO		18-03-2005	68,50+	24.786,95+
18-03-2005	009	INGRESO EN EFECTIVO		18-03-2005	3.000,00+	27.786,95+
19-03-2005	009	INGRESO EN EFECTIVO		21-03-2005	72,00+	27.858,95+
21-03-2005	009	INGRESO EN EFECTIVO		21-03-2005	59,00+	27.917,95+
22-03-2005	009	INGRESO EN EFECTIVO		22-03-2005	68,00+	27.985,95+
22-03-2005	009	INGRESO EN EFECTIVO		23-03-2005	2.050,00+	30.035,95+
23-03-2005	009	INGRESO EN EFECTIVO		23-03-2005	55,50+	30.091,45+
24-03-2005	007	TRANSFERENCIAS		29-03-2005	105,43+	30.196,88+
28-03-2005	009	INGRESO EN EFECTIVO		28-03-2005	53,50+	30.250,38+
28-03-2005	009	INGRESO EN EFECTIVO		28-03-2005	140,00+	30.390,38+
28-03-2005	026	CARGO POR PAGO DE IMPUESTOS - TR		28-03-2005	364,70-	30.025,68+
29-03-2005	009	INGRESO EN EFECTIVO		29-03-2005	49,00+	30.074,68+
30-03-2005	009	INGRESO EN EFECTIVO		30-03-2005	37,50+	30.112,18+
31-03-2005	009	INGRESO EN EFECTIVO		31-03-2005	87,00+	30.199,18+
01-04-2005	009	INGRESO EN EFECTIVO		01-04-2005	111,00+	30.310,18+
01-04-2005	517	ABONO DE NOMINA EN EFECTIVO		04-04-2005	1.450,00+	31.760,18+
04-04-2005	007	TRANSFERENCIAS		05-04-2005	92,02+	31.852,20+
04-04-2005	009	INGRESO EN EFECTIVO		04-04-2005	30,00+	31.882,20+
04-04-2005	009	INGRESO EN EFECTIVO		04-04-2005	100,00+	31.982,20+
04-04-2005	009	INGRESO EN EFECTIVO		04-04-2005	1.500,00+	33.482,20+
05-04-2005	009	INGRESO EN EFECTIVO		05-04-2005	52,00+	33.534,20+
06-04-2005	009	INGRESO EN EFECTIVO		06-04-2005	178,00+	33.712,20+
07-04-2005	009	INGRESO EN EFECTIVO		07-04-2005	68,00+	33.780,20+
08-04-2005	009	INGRESO EN EFECTIVO		08-04-2005	87,00+	33.867,20+
08-04-2005	629	RECIBO DE UNION PENOSA		08-04-2005	68,43-	33.798,77+
11-04-2005	009	INGRESO EN EFECTIVO		11-04-2005	35,00+	33.834,77+
11-04-2005	009	INGRESO EN EFECTIVO		11-04-2005	74,00+	33.908,77+
11-04-2005	130	RECIBO DE TELEFONICA		11-04-2005	3,02-	33.905,75+
11-04-2005	130	RECIBO DE TELEFONICA		11-04-2005	138,02-	33.767,73+
11-04-2005	629	RECIBO DE UNION PENOSA		11-04-2005	549,32-	33.218,41+
12-04-2005	007	TRANSFERENCIAS		13-04-2005	96,50+	33.314,91+
12-04-2005	009	INGRESO EN EFECTIVO		12-04-2005	85,60+	33.400,51+
13-04-2005	009	INGRESO EN EFECTIVO		13-04-2005	67,50+	33.468,01+
14-04-2005	009	INGRESO EN EFECTIVO		14-04-2005	53,00+	33.521,01+

BANCO BILBAO VIZCAYA ARGENTARIA, S.A. - Plaza San Nicolás, 4 - 48005 BILBAO - Vizcaya - Tomo 2.093, libro 1.145, sección 3ª de sociedades, folio 7, folios 1474, inscripción 1ª - C.I.F. 305169

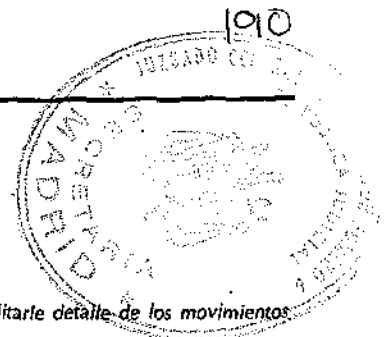

ABDEKHALAK CHERGUI

BENITA LOPEZ 23 (TIENDA)

28021 MADRID

MADRID

Distinguido cliente:

Nos es grato facilitarle detalle de los movimientos que nos tiene solicitado.

Atentamente,

Oficina
MADRID-VILLAVERDE BAJO

Fecha
26-05-2005

Código Cuenta Cliente			
Entidad	Oficina	DC.	Cuenta
0182	4073	08	0201524459

Cuenta en: EUROS

BANCO BILBAO VIZCAYA ARGENTARIA, S.A. - Plaza San Nicolás, 4 - 48003 BILBAO - Vizcaya - Tomo 2.002, libro 1.645, sección 3ª de Subscripción, folio 1, hoja 14.741, inscripción 1ª - C.I.F. 403169

F. Operac.	Clave	Concepto	Mvs. Convertidos / Importe Original	F. Valor	Importes	Saldo
15-04-2005	007	TRANSFERENCIAS		18-04-2005	101,65+	33.622,66+
15-04-2005	009	INGRESO EN EFECTIVO		15-04-2005	32,00+	33.654,66+
18-04-2005	009	INGRESO EN EFECTIVO		18-04-2005	21,00+	33.675,66+
18-04-2005	009	INGRESO EN EFECTIVO		18-04-2005	59,00+	33.734,66+
19-04-2005	009	INGRESO EN EFECTIVO		19-04-2005	40,00+	33.774,66+
20-04-2005	009	INGRESO EN EFECTIVO		20-04-2005	49,00+	33.823,66+
21-04-2005	009	INGRESO EN EFECTIVO		21-04-2005	35,00+	33.858,66+
22-04-2005	009	INGRESO EN EFECTIVO		22-04-2005	40,00+	33.898,66+
25-04-2005	007	TRANSFERENCIAS		26-04-2005	75,81+	33.974,47+
25-04-2005	009	INGRESO EN EFECTIVO		25-04-2005	92,00+	34.066,47+
25-04-2005	009	INGRESO EN EFECTIVO		25-04-2005	99,00+	34.165,47+
26-04-2005	009	INGRESO EN EFECTIVO		26-04-2005	41,50+	34.206,97+
27-04-2005	009	INGRESO EN EFECTIVO		27-04-2005	66,00+	34.272,97+
28-04-2005	009	INGRESO EN EFECTIVO		28-04-2005	53,50+	34.326,47+
29-04-2005	009	INGRESO EN EFECTIVO		29-04-2005	150,00+	34.476,47+
02-05-2005	007	TRANSFERENCIAS		05-05-2005	80,02+	34.556,49+
04-05-2005	009	INGRESO EN EFECTIVO		04-05-2005	117,00+	34.673,49+
04-05-2005	009	INGRESO EN EFECTIVO		04-05-2005	143,00+	34.816,49+
04-05-2005	853	RECIBO DE EMPRESA DE SEGURIDAD		02-05-2005	41,76-	34.774,73+
05-05-2005	009	INGRESO EN EFECTIVO		05-05-2005	45,50+	34.820,23+
06-05-2005	009	INGRESO EN EFECTIVO		06-05-2005	73,00+	34.893,23+
09-05-2005	007	TRANSFERENCIAS		10-05-2005	93,41+	34.986,64+
09-05-2005	009	INGRESO EN EFECTIVO		10-05-2005	69,50+	35.056,14+
09-05-2005	009	INGRESO EN EFECTIVO		10-05-2005	86,50+	35.142,64+
09-05-2005	853	RECIBO DE EMPRESA DE SEGURIDAD		09-05-2005	52,62-	35.090,02+
10-05-2005	009	INGRESO EN EFECTIVO		11-05-2005	146,00+	35.236,02+
10-05-2005	130	RECIBO DE TELEFONICA		10-05-2005	10,12-	35.225,90+
10-05-2005	130	RECIBO DE TELEFONICA		10-05-2005	138,02-	35.087,88+
11-05-2005	009	INGRESO EN EFECTIVO		11-05-2005	119,00+	35.206,88+
12-05-2005	009	INGRESO EN EFECTIVO		12-05-2005	110,00+	35.316,88+
13-05-2005	007	TRANSFERENCIAS		16-05-2005	99,13+	35.416,01+
13-05-2005	009	INGRESO EN EFECTIVO		13-05-2005	92,00+	35.508,01+
13-05-2005	130	RECIBO DE TELEFONICA		13-05-2005	31,16-	35.476,85+
16-05-2005	009	INGRESO EN EFECTIVO		16-05-2005	72,00+	35.548,85+
16-05-2005	009	INGRESO EN EFECTIVO		16-05-2005	111,00+	35.659,85+
17-05-2005	009	INGRESO EN EFECTIVO		17-05-2005	237,60+	35.897,45+
18-05-2005	009	INGRESO EN EFECTIVO		18-05-2005	96,80+	35.994,25+
19-05-2005	009	INGRESO EN EFECTIVO		19-05-2005	85,00+	36.079,25+
20-05-2005	009	INGRESO EN EFECTIVO		20-05-2005	114,30+	36.193,55+



ABDELKHALAK CHERGUI

BENITA LOPEZ 23 (TIENDA)
28021 MADRID
MADRID

Distinguido cliente:

Nos es grato facilitarle detalle de los movimientos que nos tiene solicitado.

Atentamente,

Oficina
MADRID-VILLAVERDE BAJO

Fecha
26-05-2005

Código Cuenta Cliente			
Entidad	Oficina	DC.	Cuenta
0182	4073	08	0201524459

Cuenta en: EUROS

F. Operac.	Clave	Concepto	Mtos. Convertidos / Importe Original	F. Valor	Importes	Saldo
23-05-2005	007	TRANSFERENCIAS		24-05-2005	87,33+	36.280,88+
23-05-2005	009	INGRESO EN EFECTIVO		23-05-2005	175,00+	36.455,88+
23-05-2005	009	INGRESO EN EFECTIVO		23-05-2005	186,50+	36.642,38+

BANCO BILBAO VIZCAYA ARGENTARIA, S.A. - Plaza San Nicolás, 4 - 48005 BILBAO - Vizcaya - Tomo 2.013, libro 1.545, sección 3ª de Socialistas, folio 1, hoja 14.741, inscripción 1ª - C.I. 245189

ANEXO XIX

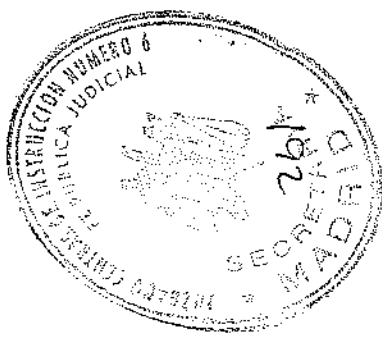



SERVICIO EJECUTIVO
DE LA COMISIÓN DE PREVENCIÓN DEL BLANQUEO
DE CAPITAL Y INFRACCIONES MONETARIAS

DIRECCIÓN GENERAL DE LA POLICIA PJ
COMISARIA GENERAL POLICIA
JULIÁN SEGADOR
31 JUL 2005
ENTRADA
Número 91018
SEPBLAC

S/ref.

Comisaría General de Policía Judicial
Coordinación y Apoyo Técnico (CAT)
C/ Julián González Segador S/N
28043 Madrid

N/ref. 1646 2005

Madrid, 24 de Junio de 2005

ASUNTO: Remitiendo informe

De acuerdo con lo establecido en el artículo 15.2 de la Ley 19/1993, de 28 de diciembre, sobre determinadas medidas de prevención del blanqueo de capitales, adjunto se remite informe sobre el asunto de referencia.

EL COMISARIO PRINCIPAL

SERVICIO EJECUTIVO
DE LA COMISIÓN DE PREVENCIÓN
DEL BLANQUEO DE CAPITAL Y
INFRACCIONES MONETARIAS
SALIDA
27 JUN. 2005
NÚMERO: 5443



SERVICIO EJECUTIVO
DE LA COMISIÓN DE PREVENCIÓN DEL BLANQUEO
DE CAPITALES E INFRACCIONES MONETARIAS

SEPBLAC

INFORME DE INSTRUCCIÓN DE BLANQUEO DE CAPITALES (F23)

N/ref 1646 - 2005

ASUNTO: INFORMA SOBRE CHERGUI ABDELHAK Y OTROS

1. Introducción

A raíz de la detención, el pasado mes de mayo, de Abdelhak Chergui y de su hermano Abdelkhalak Chergui por su supuesta relación con los atentados del 11M en Madrid, se ha tenido conocimiento de que los mismos tienen posiciones en la entidad Caja Madrid. Se analizan las cuentas por ellos tituladas aportando los datos estudiados por si los mismos fueran de interés para la investigación.

2. Personas participantes y operativa

- I. Abdelhak CHERGUI, nacido el 16.07.1972 en Tánger (Marruecos), hijo de Driss y Khaddoj, titular de NIE número X02412403W y de pasaportes del Reino de Marruecos números H169840 y N530993 es titular en Caja Madrid de la libreta de ahorro ordinario número 2038.9881.52.3010343613 abierta el 27.11.1997 en la oficina de la entidad de crédito sita en la plaza Alcalde Antonio Luis Sánchez Prados 6 de Ceuta utilizando el pasaporte marroquí número H169840. Asimismo es titular de una tarjeta electrón asociada a la cuenta mencionada.

Como domicilio a efectos postales facilitó el sito en calle La Paz 38,4º B de Linares (Jaén) y como teléfono de contacto el número 619694022

En la operativa de la cuenta analizada, desde abril de 2004 hasta abril de 2005, destacan ingresos en efectivo por importe total de 4.330 € realizados desde la oficina de Caja Madrid ubicada en la calle Francisco del Pino 16 de Madrid (donde tiene cuenta su hermano Abdelkhalak) y desde las oficinas ubicadas en la plaza de los Reyes de Ceuta y calle Juan José Martínez Seco 58 de Madrid. Con fecha 27.01.2005 ordenó una transferencia por

**SERVICIO EJECUTIVO**DE LA COMISIÓN DE PREVENCIÓN DEL BLANQUEO
DE CAPITALES E INFRACCIONES MONETARIAS**SEPBLAC**

importe de 650 € a la Caja de Ahorros y M de Piedad de Córdoba, cuenta 2024.0108.85.3000096095, cuyo beneficiario es Valentín Rivas Bueno.

Análisis de movimientos mas significativos de la cuenta número 3010343613, desde el 01.06.1999 y hasta el 25.05.2005

Fecha	Concepto	Importe €
04.09.99	Pago en Restaurante Tánger	- 6,01
07.09.99	Pago en Restaurante Tánger	- 6,01
11.09.99	Pago en Restaurante Tánger	- 12,02
27.09.99	Ingreso en efectivo realizado por Abdelham Mohamed	234,39
03.10.99	Pago en Est. Term. De Serv. SA	- 12,02
04.10.99	Pago ITM Comunidad de Madrid	27,44
20.10.99	Pago E.S. Terminal SA	- 12,02
27.10.99	Pago E.S. Terminal SA	- 18,05
28.10.99	S. Ex. Gasolinas y AC	- 12,02
04.11.99	Pago Est. Serv. Etessa	- 12,02
10.11.99	Pago en Honorio Fernández S.	- 12,02
11.11.99	Pago en Morales y de la Pena	- 6,01
12.11.99	Pago en Morales y de la Pena	- 6,01
12.11.99	Pago en Est. Serv. Etessa	- 12,02
15.11.99	Pago en Morales y de la Pena	- 12,02
15.11.99	Pago en ES BP nº 4456	- 6,01
15.11.99	Pago en GESERVICIO SL	- 9,01
16.11.99	Pago en Esmosa	- 6,01
17.11.99	Ingreso en efectivo ordenado por Abselam Mohamed	186,31
15.12.99	Pago en Est. Term. De Serv. SA	- 12,02
17.12.99	Pago en Morales y de la Pena	- 12,02
03.01.00	Ingreso en efectivo ordenado por Abdessamad Tahiri	540,91
13.03.00	Pago en Distrito 21 Sedad. C.	- 12,02
23.03.00	Pago en S. Ex. Gasolinas y AC	- 12,02
13.04.00	Abono librado por Frais de Sejour. Beneficiario: CHERGUI ABDELAZIZ C O R A	231,86
13.04.00	Pago en Verde Monte SA	- 12,02
14.04.00	Pago en ES Carab. Automóvil	- 12,02
19.04.00	Pago en Automecánica Praga	471,83
20.04.00	Pago en Verde Monte SA	- 12,02
23.04.00	Pago en ES S. Cruce España	- 12,02
24.04.00	Pago en Es Carab. Automóvil	- 12,02
25.04.00	Pago en Monte Verde SA	- 12,02
29.05.00	Abono librado por Frais de Sejour. Beneficiario: CHERGUI ABDELAZIZ C O R A	237,00



05.06.00	Pago en ES Mateo Inurria	-12,02
06.06.00	Pago en Monte Verde SA	- 12,02
03.09.00	Pago en ES Santa Ana	-12,02
27.09.00	Ingreso en efectivo ordenado por Abdelkhalak Chergui	300,51
24.10.00	Abono de transferencia ordenada por Abdellah Ajbir en concepto de ayuda estudios	204,34
13.06.01	Abono librado por Frais de Sejour. Beneficiario: CHERGUI ABDELAZIZ	187,50
15.03.02	Abono librado por Frais de Sejour. Beneficiario: CHERGUI ABDELAZIZ	288,92
09.05.02	Abono librado por Frais de Sejour. Beneficiario: CHERGUI ABDELAZIZ	230,54
03.11.02	Adeudo por recarga teléfono móvil	-05,00
15.11.02	Adeudo por recarga teléfono Movistar	- 05,00
24.04.03	Adeudo por recarga teléfono Movistar	-10,00
17.05.03	Adeudo por recarga teléfono Amena	- 10,00
23.05.03	Adeudo por recarga teléfono Airtel Móvil	-10,00
10.06.03	Adeudo por recarga teléfono móvil	- 05,00
15.07.03	Adeudo por recarga teléfono móvil	-05,00
18.03.04	Ingreso en efectivo ordenado por Abdelkhalak Chergui	400,00

Resumen de movimientos de la libreta de ahorro ordinario número 3010343613, desde el
01.06.1999 y hasta el 25.05.2005

ABONOS

Concepto	Nº Operaciones	% sobre Imposiciones	Importe total €
Ingresos efectivo	46	98,48	13.065,70
Resto abonos	9	9,52	1.175,30
TOTAL ABONOS	55	100,00	14.441,00

ADEUDOS

Concepto	Nº Operaciones	% sobre Adeudos	Importe total €
Pagos en efectivo	43	32,41	4.705,18
Reintegros a través cajeros automáticos	138	53,70	7.794,26
Resto cargos	89	13,89	2.016,84
TOTAL ADEUDOS	268	100,00	14.516,28

2. Abdelkhalak CHERGUI (hermano de Abdelhak Chergui), nacido el 11.02.1975 en Tánger



(Marruecos), titular de NIE número X03027559T y de pasaporte marroquí número H71431 es titular en Caja Madrid de los siguientes productos:

- Titular de la libreta de ahorro ordinario número 2038.1818.15.3000942013 abierta el 26.10.2001 en la oficina de la entidad de crédito sita en la calle Rocafort 101 de Madrid.

Análisis de movimientos mas significativos de la cuenta número 3000942013, desde el 26.10.01 y hasta el 25.05.2005

Fecha	Concepto	Importe €
21.12.01	Pago en Consult House SL	- 180,30
04.01.02	Pago en Viajes Halcón SA	- 178,77
21.02.02	Pago en Centro Veterinario Ciudad de los Ángeles	- 40,00
06.03.02	Pago en Recambios Tervel SL	- 100,00
27.03.02	Pago en Centro Veterinario Ciudad de los Ángeles	- 32,28
02.04.02	Pago en Internacional de Autocares	- 124,00
05.04.02	Pago en ES Etessa	- 20,00
08.04.02	Pago en Morales y de la Peña	- 20,00
12.04.02	Pago en Euro Taller	- 62,00
15.04.02	Pago en Centro Veterinario Ciudad de los Angeles	- 37,28
16.04.02	Pago en ES Carab. Automóvil	- 10,00
16.04.02	Pago en CAMPSA Barajas III	- 10,00
18.04.02	Pago en Daibus SL	- 15,32
04.06.02	Pago recibo emitido por Segurpark Sistemas Avanzados	- 64,59
04.06.02	Adeudo por transferencia ordenada por el titular de la cuenta en concepto de traspaso cuenta tienda	- 1.000,00
12.06.02	Adeudo por transferencia ordenada por el titular de la cuenta en concepto de traspaso cuenta tienda	- 318,00
12.06.02	Pago recibo Unión FENOSA Distribución	- 20,69
29.07.02	Pago recibo emitido por Segurpark Sistemas Avanzados	- 45,02
30.07.02	Pago recibo Unión FENOSA Distribución	- 69,37
14.08.02	Pago recibo Unión FENOSA Distribución	- 49,12
17.10.02	Pago recibo Unión FENOSA Distribución	- 53,37
04.12.02	Pago en Centro Veterinario Ciudad de los Angeles	- 49,00
06.12.02	Pago en ES los Olivos	- 10,00
18.12.02	Pago recibo Unión FENOSA Distribución	- 56,56
10.01.03	Pago en Centro Veterinario Ciudad de los Angeles	- 21,00
18.02.03	Pago recibo Unión FENOSA Distribución	- 53,37
20.02.03	Pago recibo Unión FENOSA Distribución	- 56,56



Resumen de movimientos de la libreta de ahorro ordinario número 3000942013, desde el 26.10.01 y hasta el 25.05.2005

ABONOS

Concepto	Nº Operaciones	% sobre Imposiciones	Importe total €
Ingresos efectivo	14	97,28	12.717,49
Resto abonos	9	7,72	355,97
TOTAL ABONOS	23	100,00	13.073,46

ADEUDOS

Concepto	Nº Operaciones	% sobre Adeudos	Importe total €
Pagos en efectivo	3	46,47	6.080,00
Órdenes de transferencia	2	10,07	318,00
Recibos varios	2	0,85	110,61
Reintegros a través cajeros automáticos	3	71,95	3.264,09
Resto cargos	102	17,66	2.309,90
TOTAL ADEUDOS	143	100,00	13.082,60

- Titular de la libreta de ahorro ordinario número 2038.1872.86.3000601679 abierta el 04.06.2002 en la oficina de Caja Madrid sita en la calle Francisco del Pino 16 de Madrid. También es titular de una tarjeta electrón asociada a la cuenta.

El titular de la cuenta tenía una tienda de bolsos (Vente y Verás) próxima a la sucursal donde abrió la misma. Instaló un TPV que posteriormente dio de baja por inactividad. Desde el 19.03.04 la cuenta no tiene movimientos.

Análisis de movimientos mas significativos de la cuenta número 3000601679, desde el 04.06.02 y hasta el 25.05.2005

Fecha	Concepto	Importe €
05.06.02	Ingreso en efectivo ordenado por Ahlam Marrouni	233,00
06.06.02	Ingreso en efectivo ordenado por Ahlam Marrouni	308,00
10.06.02	Ingreso en efectivo ordenado por Ahlam Marrouni	209,00

**SERVICIO EJECUTIVO**DE LA COMISIÓN DE PREVENCIÓN DEL BLANQUEO
DE CAPITALES E INFRACCIONES MONETARIAS

SEPBLAC

10.06.02	Ingreso en efectivo ordenado por Ahlam Marrouni	95,00
13.06.02	Ingreso en efectivo ordenado por Ahlam Marrouni	324,00
14.06.02	Ingreso en efectivo ordenado por Ahlam Marrouni	186,00
19.06.02	Ingreso en efectivo ordenado por Ahlam Marrouni	215,00
15.07.02	Pago recibo Telefonica de España SA	232,17
24.07.02	Ingreso en efectivo ordenado por Ahlam Marrouni	290,00
29.07.02	Ingreso en efectivo ordenado por Ahlam Marrouni	240,00
29.07.02	Ingreso en efectivo ordenado por Ahlam Marrouni	225,00
05.08.02	Ingreso en efectivo ordenado por Ahlam Marrouni	175,00
29.08.02	Pago recibo Unión FENOSA Distribución	- 69,37
06.09.02	Ingreso en efectivo ordenado por Ahlam Marrouni	110,00
06.09.02	Ingreso en efectivo ordenado por Ahlam Marrouni	105,00
06.09.02	Ingreso en efectivo ordenado por Ahlam Marrouni	60,00
09.09.02	Pago recibo librado por Segurpak sistemas Avanzados	- 46,02
13.09.02	Pago recibo Telefonica de España SA	185,44
02.10.02	Pago recibo Unión FENOSA Distribución	- 58,54
08.10.02	Ingreso en efectivo ordenado por Ahlam Marrouni	110,00
08.10.02	Ingreso en efectivo ordenado por Ahlam Marrouni	130,00
08.10.02	Ingreso en efectivo ordenado por Ahlam Marrouni	220,00
08.10.02	Ingreso en efectivo ordenado por Ahlam Marrouni	100,00
18.10.02	Ingreso en efectivo ordenado por Ahlam Marrouni	150,00
18.10.02	Ingreso en efectivo ordenado por Ahlam Marrouni	40,00
18.10.02	Ingreso en efectivo ordenado por Ahlam Marrouni	130,00
18.10.02	Ingreso en efectivo ordenado por Ahlam Marrouni	160,00
23.10.02	Ingreso en efectivo ordenado por Ahlam Marrouni	120,00
23.10.02	Ingreso en efectivo ordenado por Ahlam Marrouni	110,00
23.10.02	Ingreso en efectivo ordenado por Ahlam Marrouni	30,00
24.10.02	Ingreso en efectivo ordenado por Ahlam Marrouni	85,00
26.10.02	Ago recibo Segurpak Sistemas Avanzados	46,02
31.10.02	Ingreso en efectivo ordenado por Ahlam Marrouni	120,00
07.11.02	Ingreso en efectivo ordenado por Ahlam Marrouni	115,00
07.11.02	Ingreso en efectivo ordenado por Ahlam Marrouni	200,00
07.11.02	Ingreso en efectivo ordenado por Ahlam Marrouni	145,00
07.11.02	Ingreso en efectivo ordenado por Ahlam Marrouni	190,00
13.11.02	Ago recibo Telefonica de España SA	232,17
26.11.02	Ingreso en efectivo ordenado por Ahlam Marrouni	125,00
26.11.02	Ingreso en efectivo ordenado por Ahlam Marrouni	150,00
26.11.02	Ingreso en efectivo ordenado por Ahlam Marrouni	85,00
26.11.02	Ingreso en efectivo ordenado por Ahlam Marrouni	140,00
26.11.02	Ingreso en efectivo ordenado por Ahlam Marrouni	50,00
26.11.02	Ingreso en efectivo ordenado por Ahlam Marrouni	90,00



26.11.02	Ingreso en efectivo ordenado por Ahlam Marrouni	160,00
26.11.02	Ingreso en efectivo ordenado por Ahlam Marrouni	140,00
26.11.02	Ingreso en efectivo ordenado por Ahlam Marrouni	80,00
26.11.02	Ingreso en efectivo ordenado por Ahlam Marrouni	270,00
05.12.02	Pago recibo Unión FENOSA Distribución	- 77,67
13.01.03	Pago recibo Telefónica de España SA	- 229,92
31.01.03	Pago recibo Segurpak Sistemas Avanzados	- 47,86
04.02.03	Pago recibo Unión FENOSA Distribución	- 82,94
13.03.03	Pago recibo Telefónica de España SA	- 149,89
21.04.03	Pago recibo Unión FENOSA Distribución	- 57,81
13.05.03	Pago recibo Telefónica de España SA	- 191,76
10.06.03	Pago recibo Zurich España Cia. de Seguros	- 347,29
17.07.03	Pago recibo Auna Telecomunicaciones SA	- 76,71
29.07.03	Pago recibo Segurpak Sistemas Avanzados	- 47,86
31.07.03	Pago recibo Unión FENOSA Distribución	- 50,52
12.08.03	Pago recibo Auna Telecomunicaciones SA	- 35,38

Resumen de movimientos de la libreta de ahorro ordinario número 3000601679, desde el 04.06.02 y hasta el 25.05.2005

ABONOS

Concepto	Nº Operaciones	% sobre Imposiciones	Importe total €
Ingresos efectivo	126	76,90	22.690,00
Abono remesas Visa correspondientes a Ventas y Veras Bolsas	130	16,67	4.916,97
Resto abonos	10	6,43	1.897,53
TOTAL ABONOS	266	100,00	29.504,50

ADEUDOS

Concepto	Nº Operaciones	% sobre Adeudos	Importe total €
Pagos en efectivo	21	90,43	26.680,00
Recibos varios	10	12,64	1.118,74
Resto cargos	151	6,93	2.045,76
TOTAL ADEUDOS	182	100,00	29.504,50



SERVICIO EJECUTIVO
DE LA COMISIÓN DE PREVENCIÓN DEL BLANQUEO
DE CAPITAL Y DE INFRACCIONES MONETARIAS



- Titular de contratos de banca por teléfono y oficina virtual.

Como domicilio a efecto postales facilitó el sito en la calle Godella 84,4º D de Madrid y como teléfono de contacto el número 616800029.

Madrid, 23 de Junio de 2005.

El instructor



SERVICIO EJECUTIVO
DE LA COMISIÓN DE PREVENCIÓN DEL BLANQUEO
DE CAPITAL Y DE INFRACCIONES MONETARIAS



SEPBLAC

ANEXO I

Relación de principales intervinientes, por orden alfabético

Nombre	Tipo Doc.	Documento	Lugar y fecha nac.
Abdelhak Chergui	NIE	X02412403W	Marruecos 16/07/1972
Abdelkhalak Chergui	NIE	X03027559T	Marruecos 11/02/1975

ANEXO XX



Encontrado en Piso sito en c/keoua de Góngora,
de Madrid. Documento de Abdelkhalak CHERGUI



A.2000 XX

ISSUED BY / EMITIDO POR: **LIBERTIA**
 ENDORSEMENTS/RESTRICTIONS: **CHING OF RES/RFND/REROUTING PR**
 RESTRICCIONES/RENDOS: **CHING OF RES/RFND/REROUTING PR**

CONJUNCTION TICKETS/BILLETES EN COEXION: **BSP/ES**

ORIGIN/DESTINATION: **PAR MAD SITI**
 ORIGINAL DESTINO: **PAR MAD SITI**

PASSENGER TICKET AND BAGGAGE CHECK: **VIAJES CUPON DE**
 BILLETE DE PASAJE Y TALON DE EQUIPAJE: **VIAJES CUPON DE**

DATE OF ISSUE: **08 OCT 03**
 FECHA DE EMISION: **08 OCT 03**

BOOKING REF.: **157417Z**
 LOCALIZADOR DE RESERVA: **157417Z**

PASSENGER NAME: **ABDELKHALAK/CHERGUI**
 NOMBRE DEL PASAJERO: **ABDELKHALAK/CHERGUI**

NOT TRANSFERABLE: **NO TRANSFERIBLE**

ISSUED IN EXCHANGE FOR: **78241235**
 EMITIDO A CAMBIO DE: **78241235**

XID	GOOD FOR PASSAGE FROM	CARRIER	FLIGHT	CLASS	DATE	TIME	STATUS	FARE BASIS	NOT VALID BEFORE	NOT VALID AFTER
	VALIDO PARA VIAJAR	TRANSPOR.	VUELO	CLASE	FECHA	HORA	SITUA	DE TARIFA		
	MADRID BARAJAS	2 IB	3406	N	08OCT	1210	OK	NAP10D11	08OCT	08OCT 1200
	PARIS ORLY	W IB	3441	N	13OCT	1140	OK	NAP10D11	13OCT	13OCT 1200
	MADRID BARAJAS		VOID		VOID	VOID		VOID VOID VOID	VOID	VOID
	VOID		VOID		VOID	VOID		VOID VOID VOID	VOID	VOID
	VOID		VOID		VOID	VOID		VOID VOID VOID	VOID	VOID

FARE CALCULATION: **MAD IB PAR110.28IB MAD110.28NUC220.56END ROE0.902230XT8.00**
 CALCULO DE TARIFA: **MAD IB PAR110.28IB MAD110.28NUC220.56END ROE0.902230XT8.00**

TAX / FEE / CHARGES: **1.31QV3.92FR8.05FR**
 IMPUESTO / DERECHO / CARGOS: **1.31QV3.92FR8.05FR**

TOTAL: **EUR 229.46**
 TOTAL: **EUR 229.46**

FORM OF PAYMENT: **CASH**
 FORMA DE PAGO: **CASH**

AGENT INFO: **79087 0755**
 AGENTE: **79087 0755**

CIF: **A28017648**
 CIF: **A28017648**

ORIGINAL ISSUE: **PAR MAD SITI**
 EMISOR ORIGINAL: **PAR MAD SITI**

APP CODE/CO. AIT: **075**
 TOUR CODE/CODIGO DE VIAJE: **075**

Barcode: **A 2 0 0 0 3 6 0 7 5 4 0 9 7 8 0**

ISSUED BY / EMITIDO POR: **LIBERTIA**
 ENDORSEMENTS/RESTRICTIONS: **CHING OF RES/RFND/REROUTING PR**
 RESTRICCIONES/RENDOS: **CHING OF RES/RFND/REROUTING PR**

CONJUNCTION TICKETS/BILLETES EN COEXION: **BSP/ES**

ORIGIN/DESTINATION: **PAR MAD SITI**
 ORIGINAL DESTINO: **PAR MAD SITI**

PASSENGER TICKET AND BAGGAGE CHECK: **VIAJES CUPON DE**
 BILLETE DE PASAJE Y TALON DE EQUIPAJE: **VIAJES CUPON DE**

DATE OF ISSUE: **08 OCT 03**
 FECHA DE EMISION: **08 OCT 03**

BOOKING REF.: **157417Z**
 LOCALIZADOR DE RESERVA: **157417Z**

PASSENGER NAME: **ABDESALAM/CHENTOUF**
 NOMBRE DEL PASAJERO: **ABDESALAM/CHENTOUF**

NOT TRANSFERABLE: **NO TRANSFERIBLE**

ISSUED IN EXCHANGE FOR: **78241235**
 EMITIDO A CAMBIO DE: **78241235**

XID	GOOD FOR PASSAGE FROM	CARRIER	FLIGHT	CLASS	DATE	TIME	STATUS	FARE BASIS	NOT VALID BEFORE	NOT VALID AFTER
	VALIDO PARA VIAJAR	TRANSPOR.	VUELO	CLASE	FECHA	HORA	SITUA	DE TARIFA		
	MADRID BARAJAS	2 IB	3406	N	08OCT	1210	OK	NAP10D11	08OCT	08OCT 1200
	PARIS ORLY	W IB	3441	N	13OCT	1140	OK	NAP10D11	13OCT	13OCT 1200
	MADRID BARAJAS		VOID		VOID	VOID		VOID VOID VOID	VOID	VOID
	VOID		VOID		VOID	VOID		VOID VOID VOID	VOID	VOID
	VOID		VOID		VOID	VOID		VOID VOID VOID	VOID	VOID

FARE CALCULATION: **MAD IB PAR110.28IB MAD110.28NUC220.56END ROE0.902230XT8.00**
 CALCULO DE TARIFA: **MAD IB PAR110.28IB MAD110.28NUC220.56END ROE0.902230XT8.00**

TAX / FEE / CHARGES: **1.31QV3.92FR8.05FR**
 IMPUESTO / DERECHO / CARGOS: **1.31QV3.92FR8.05FR**

TOTAL: **EUR 229.46**
 TOTAL: **EUR 229.46**

FORM OF PAYMENT: **CASH**
 FORMA DE PAGO: **CASH**

AGENT INFO: **79087 0755**
 AGENTE: **79087 0755**

CIF: **A28017648**
 CIF: **A28017648**

ORIGINAL ISSUE: **PAR MAD SITI**
 EMISOR ORIGINAL: **PAR MAD SITI**

APP CODE/CO. AIT: **075**
 TOUR CODE/CODIGO DE VIAJE: **075**

Barcode: **A 2 0 0 0 3 6 0 7 5 4 0 9 7 9 1 E**



ANEXO XXI

Anexo XXI 206



Correos y Telégrafos

ESPCIO PARA CÓDIGO DE BARRAS: PA0006555923 5

CIF: Q2817025F OFICINA: MADRID SUC 7

REMITENTE
 D. Cherqui, Abdel NIF: N-8505

DESTINATARIO
 D. Faigeh Temsamani
 C. D. Puig I CANEFALCH nº 114 piso 2
 Población: MATARO
 C. P. 08207 Prov. País

Paquete Azul
 Fecha: 31/07/2001
 Hora: 11:27
 Peso: 4500 gr.
 Importe: 725

ESPCIO A RELLENAR POR CORREOS

<input type="checkbox"/> Carta	<input type="checkbox"/> Paquete Postal	PESO
<input type="checkbox"/> Impreso	<input type="checkbox"/> Paquete Azul	grs.
<input type="checkbox"/> Urgente	<input type="checkbox"/> Reembolso	
<input type="checkbox"/> Aviso de Recibo	<input type="checkbox"/> Asegurada	Plas.

PARA CUAL Plas.

PARA CUAL Plas.

INFORMACIÓN 902 197 197 INTERNET www.correos.es

INJET & COLOR 00

REMITENTE

Correos y Telégrafos

ESPCIO PARA CÓDIGO DE BARRAS: PA0006555805 4

CIF: Q2817025F OFICINA: MADRID SUC 7

REMITENTE
 D. Cherqui, Abdel NIF: N-8506

DESTINATARIO
 D. Faigeh Temsamani
 C. D. Puig I CANEFALCH nº 154 piso 2.1
 Población: MATARO
 C. P. 08207 Prov. BARCELONA País ESPAÑA

Paquete Azul
 Fecha: 31/07/2001
 Hora: 11:29
 Peso: 4500 gr.
 Importe: 725

ESPCIO A RELLENAR POR CORREOS

<input type="checkbox"/> Carta	<input type="checkbox"/> Paquete Postal	PESO
<input type="checkbox"/> Impreso	<input type="checkbox"/> Paquete Azul	grs.
<input type="checkbox"/> Urgente	<input type="checkbox"/> Reembolso	
<input type="checkbox"/> Aviso de Recibo	<input type="checkbox"/> Asegurada	Plas.

PARA CUAL Plas.

PARA CUAL Plas.

INFORMACIÓN 902 197 197 INTERNET www.correos.es

INJET & COLOR 00

REMITENTE



ANEXO XXII

645.65.87-80

ANEXO XXII

208

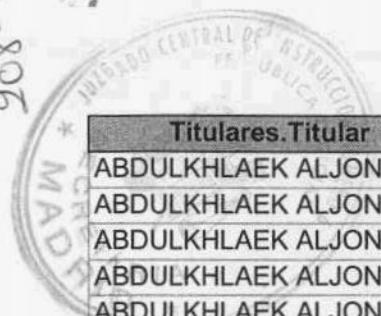

Titulares.Titular	N_Origen	N_Destino	Titulares_1.Titular	Fecha	Hora	Duraci
ABDULKHLAEK ALJONDI	645658780	606547560	EL GNAOUI OTMAN	06/02/2004	13:56:30	00:01:
ABDULKHLAEK ALJONDI	645658780	606547560	EL GNAOUI OTMAN	06/02/2004	14:26:02	00:00:
ABDULKHLAEK ALJONDI	645658780	606547560	EL GNAOUI OTMAN	08/02/2004	09:57:07	00:00:
ABDULKHLAEK ALJONDI	645658780	606547560	EL GNAOUI OTMAN	08/02/2004	10:33:57	00:00:
ABDULKHLAEK ALJONDI	645658780	645658487	OULAD ACKHA Mohamed	06/02/2004	19:32:08	32
ABDULKHLAEK ALJONDI	645658780	654839609	SUAREZ TRASHORRAS JOSE	06/02/2004	11:32:48	45
ABDULKHLAEK ALJONDI	645658780	665040605	Jamal AHMIDAN	06/02/2004	18:31:27	21
ABDULKHLAEK ALJONDI	645658780	665040605	Jamal AHMIDAN	07/02/2004	10:11:20	17
ABDULKHLAEK ALJONDI	645658780	665040605	Jamal AHMIDAN	07/02/2004	15:18:24	18
ABDULKHLAEK ALJONDI	645658780	665040605	Jamal AHMIDAN	07/02/2004	15:21:02	51
ABDULKHLAEK ALJONDI	645658780	665393235	KOUNJAA ABDELNABI	07/02/2004	23:35:12	32
ABDULKHLAEK ALJONDI	645658780	665393235	KOUNJAA ABDELNABI	08/02/2004	01:23:03	66
ABDULKHLAEK ALJONDI	645658780	665393235	KOUNJAA ABDELNABI	08/02/2004	01:36:10	73
ABDULKHLAEK ALJONDI	645658780	665448455	OULAD AKCHA NAIMA	08/02/2004	11:23:01	4
ABDULKHLAEK ALJONDI	645658780	665448455	OULAD AKCHA NAIMA	08/02/2004	11:28:34	2
ABDULKHLAEK ALJONDI	645658780	665448455	OULAD AKCHA NAIMA	08/02/2004	11:28:51	24
ABDULKHLAEK ALJONDI	645658780	660274285	EL HADDAR MUSTAPHA	05/02/2004	21:02:55	41
ABDULKHLAEK ALJONDI	645658780	650231809	OULAD AKCHA RACHID	06/02/2004	10:37:41	30
ABDULKHLAEK ALJONDI	645658780	650231809	OULAD AKCHA KACHID	06/02/2004	11:17:12	35
ABDULKHLAEK ALJONDI	645658780	620060761	MOVISTAR ACTIVA SIN DATOS	06/02/2004	11:30:40	92
ABDULKHLAEK ALJONDI	645658780	654839609	SUAREZ TRASHORRAS JOSE	06/02/2004	11:32:48	45
ABDULKHLAEK ALJONDI	645658780	620060761	MOVISTAR ACTIVA SIN DATOS	06/02/2004	12:20:30	23
ABDULKHLAEK ALJONDI	645658780	650231809	OULAD AKCHA RACHID	06/02/2004	12:25:35	43
ABDULKHLAEK ALJONDI	645658780	620060761	MOVISTAR ACTIVA SIN DATOS	06/02/2004	12:36:26	5
ABDULKHLAEK ALJONDI	645658780	620060761	MOVISTAR ACTIVA SIN DATOS	06/02/2004	12:37:02	13
ABDULKHLAEK ALJONDI	645658780	606547560	EL GNAOUI OTMAN	06/02/2004	13:56:32	105
ABDULKHLAEK ALJONDI	645658780	660274285	EL HADDAR MUSTAPHA	06/02/2004	14:00:38	68
ABDULKHLAEK ALJONDI	645658780	606547560	EL GNAOUI OTMAN	06/02/2004	14:26:00	9
ABDULKHLAEK ALJONDI	645658780	699835405	ANOUAR ASHRI RIFAAT	06/02/2004	18:26:55	25
ABDULKHLAEK ALJONDI	645658780	665040605	Jamal AHMIDAN	06/02/2004	18:31:27	21



ABDULKHLAEK ALJONDI	645658780	645658487	OULAD ACKHA Mohamed	06/02/2004	19:32:08	32
ABDULKHLAEK ALJONDI	645658780	610300721		06/02/2004	23:04:33	13
ABDULKHLAEK ALJONDI	645658780	610300721		06/02/2004	23:05:42	2
ABDULKHLAEK ALJONDI	645658780	610300721		07/02/2004	08:52:29	3
ABDULKHLAEK ALJONDI	645658780	610300721		07/02/2004	09:06:19	2
ABDULKHLAEK ALJONDI	645658780	665040605	Jamal AHMIDAN	07/02/2004	10:11:20	17
ABDULKHLAEK ALJONDI	645658780	610300721		07/02/2004	11:53:56	2
ABDULKHLAEK ALJONDI	645658780	665040605	Jamal AHMIDAN	07/02/2004	15:18:24	18
ABDULKHLAEK ALJONDI	645658780	665040605	Jamal AHMIDAN	07/02/2004	15:21:02	51
ABDULKHLAEK ALJONDI	645658780	665393235	KOUNJAA ABDELNABI	07/02/2004	23:35:12	32
ABDULKHLAEK ALJONDI	645658780	665393235	KOUNJAA ABDELNABI	08/02/2004	01:23:03	66
ABDULKHLAEK ALJONDI	645658780	665393235	KOUNJAA ABDELNABI	08/02/2004	01:36:10	73
ABDULKHLAEK ALJONDI	645658780	606547560	EL GNAOUI OTMAN	08/02/2004	09:57:06	29
ABDULKHLAEK ALJONDI	645658780	606547560	EL GNAOUI OTMAN	08/02/2004	10:33:55	47
ABDULKHLAEK ALJONDI	645658780	665448455	OULAD AKCHA NAIMA	08/02/2004	11:23:01	4
ABDULKHLAEK ALJONDI	645658780	665448455	OULAD AKCHA NAIMA	08/02/2004	11:28:34	2
ABDULKHLAEK ALJONDI	645658780	665448455	OULAD AKCHA NAIMA	08/02/2004	11:28:51	24
ABDULKHLAEK ALJONDI	645658780	620060761	MOVISTAR ACTIVA SIN DATOS	08/02/2004	12:32:16	24
ABDULKHLAEK ALJONDI	645658780	2221		09/02/2004	17:53:18	14

LLAMADAS SALIENTES.- OJO LAS HAY REPETIDAS SALIENTES

Titulares.Titular	N_Origen	N_Destino	Titulares_1.Titular	Fecha	Hora	Duraci
OULAD ACKHA Mohamed	645658487	645658780	ABDULKHLAEK ALJONDI	06/02/2004	19:31:32	3
OULAD ACKHA Mohamed	645658487	645658780	ABDULKHLAEK ALJONDI	07/02/2004	10:31:36	49
OULAD ACKHA Mohamed	645658487	645658780	ABDULKHLAEK ALJONDI	07/02/2004	12:28:32	33
Jamal AHMIDAN	665040605	645658780	ABDULKHLAEK ALJONDI	06/02/2004	21:19:02	19
Jamal AHMIDAN	665040605	645658780	ABDULKHLAEK ALJONDI	07/02/2004	09:08:44	68
Jamal AHMIDAN	665040605	645658780	ABDULKHLAEK ALJONDI	07/02/2004	09:38:32	22
Jamal AHMIDAN	665040605	645658780	ABDULKHLAEK ALJONDI	07/02/2004	16:13:00	13

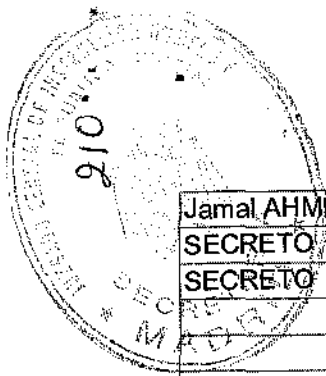

Jamal AHMIDAN	665040605	645658780	ABDULKHLAEK ALJONDI	07/02/2004	18:48:40	21
SECRETO	913116851	645658780	ABDULKHLAEK ALJONDI	06/02/2004	16:47:46	18
SECRETO	913116851	645658780	ABDULKHLAEK ALJONDI	06/02/2004	16:49:36	49
	914050416	645658780	ABDULKHLAEK ALJONDI	07/02/2004	22:37:34	55
	950386805	645658780	ABDULKHLAEK ALJONDI	09/02/2004	19:20:08	316
OULAD ACKHA Mohamed	645658487	645658780	ABDULKHLAEK ALJONDI	06/02/2004	19:31:32	3
OULAD ACKHA Mohamed	645658487	645658780	ABDULKHLAEK ALJONDI	07/02/2004	10:31:36	49
OULAD ACKHA Mohamed	645658487	645658780	ABDULKHLAEK ALJONDI	07/02/2004	12:28:32	33
Jamal AHMIDAN	665040605	645658780	ABDULKHLAEK ALJONDI	06/02/2004	21:19:02	19
Jamal AHMIDAN	665040605	645658780	ABDULKHLAEK ALJONDI	07/02/2004	09:08:44	68
Jamal AHMIDAN	665040605	645658780	ABDULKHLAEK ALJONDI	07/02/2004	09:38:32	22
Jamal AHMIDAN	665040605	645658780	ABDULKHLAEK ALJONDI	07/02/2004	16:13:00	13
Jamal AHMIDAN	665040605	645658780	ABDULKHLAEK ALJONDI	07/02/2004	18:48:40	21

LLAMADAS ENTRANTES.- LAS HAY REPETIDAS

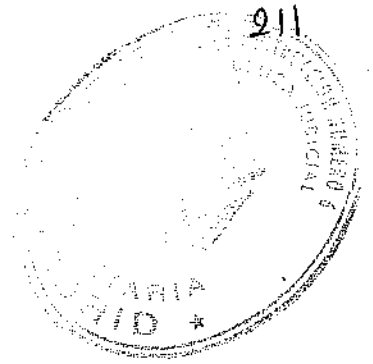

ANEXO XXIII

Anexo X TIT 212

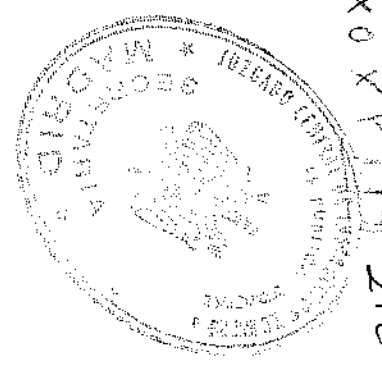

~~660826532~~
Dewo Taxi
660826532

~~660826532~~
~~660826532~~

660826532

Ridwan bin

660194796

Reda ulwmo

646086094

Rachid soto



Hostafa DRWA. } Tz fido
636260855 }
Wabil alvimo }
008247267935 }
Nadha. .Hermaida. }
0021262513792. }
Nafis N'10 }
667965798 }
NINI }
630478850 }

de Narendra Walid ALTRAKSI ALHARRI
71.439.4381

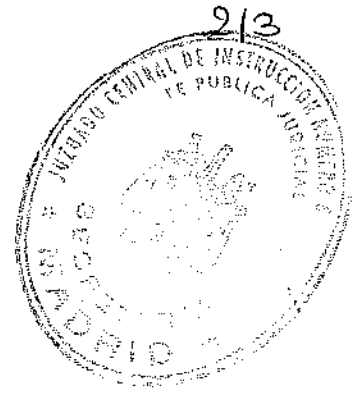

~~669 212018~~
~~669 212018~~

~~669 212018~~
~~669 212018~~

~~669 212018~~

~~669 212018~~

~~669 212018~~

~~669 212018~~

669 212018
Hawita ultimo



~~Frankly~~

~~63633 9560~~

→ Ofman GNASOVI, tráfico del 606. 547. 560
(650.068.409)

Frankly

63633 9560

FIRST FISO

62603 0437

~~Frankly~~

~~63633 9560~~

~~Frankly~~

C/Leonor de Góngora, 14.



214

660 27 6 83

~~660 27 6 83~~
~~660 27 6 83~~
~~660 27 6 83~~

325148.099

UOSN1010

~~3449 2149~~

~~1200 2149~~

~~4000 2149~~

942291909

Chebakia.

~~11111111~~

~~11111111~~

BYRMAN Falesteri

651031020

Bassis ultimo

627249270

~~Banta~~

~~620 593847~~

Bouchers

002126537685

Bzica

620 593847

Subagada al móvil de "11 de marzo de 1960"

C/ Leonor de Góngora, 14.



215



A. B. R. S. Hermans

00212 6 140 7677

ALSH Ordenador

666 673 7533

Alex Lapchin

660 786 871

Bin Sarvates
686 287159

BRK Polonia
0047 30241516

Aparece en la agenda de
Región Housau. como ABD VL.

C/ Leonor de Spigore



216

7
7
7
7
7
7
7
7
7
7

Dirección Colonias

Joly Ha corrido de
845 & *de la
de la
de la*

680330335

696711498

699065545 MEXIA

699561534

699460890 AREN

15-11-11

Procedimiento: SUMARIO 20/04
PIEZA SEPARADA ABDELHAK CHERGUI Y ABDELKHALAK CHERGUI

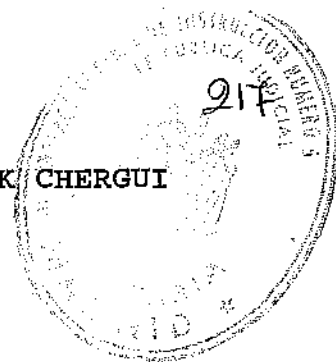

**AUDIENCIA NACIONAL
JUZGADO CENTRAL DE
INSTRUCCIÓN
NÚMERO SEIS
MADRID**

ADMINISTRACION
DE JUSTICIA

Ilmo. Sr.:

En virtud de lo acordado en SUMARIO 20/04 seguido por un delito de terrorismo, dirijo a V.I. el presente a fin de requerir a esa Unidad que concreten y sistematicen los elementos referidos en su Información ampliatoria sobre Abdelhak Chergui y Abdelkalak Chergui CON REGISTRO DE SALIDA 200500019562, fechado el 14 de julio de 2005, por cuanto:

- con relación a los teléfonos referidos la mera constancia de un número telefónico no implica sospecha racional fundada de matiz incriminatorio, salvo que vaya acompañada de su ubicación en un lugar significativo, ser relevante la persona que se le atribuye la titularidad o uso, existencia de una secuencia de contactos con otros teléfonos relevantes en la presente causa (la investigación policial y judicial abarca ya más de 16 meses, y la información telefónica obtenida policialmente es ingente, por lo que debe ser el resultado de ese análisis el que justifique cualquier ampliación), vinculación con los periodos críticos de la investigación, etc.,
- respecto a la información obtenida de los soportes informáticos intervenidos es precisa su concreción y análisis racional (tanto técnica - tratándose de documentación que puede relacionarse con estudios técnicos, es inexcusable su ponderación por especialistas que refieran su matiz ajeno al uso normalizado y de

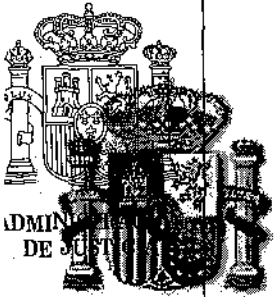

ADMINISTRACION
DE JUSTICIA

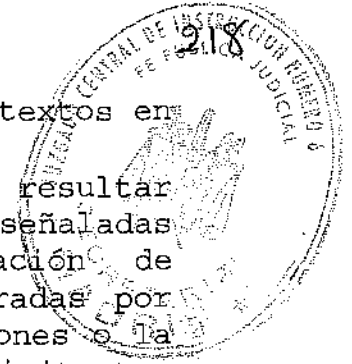

- índole presuntamente criminal-, como de textos en árabe -tras su adecuada traducción-),
- las afirmaciones brindadas no pueden resultar inconsistentes o no acreditadas (las señaladas sobre artefactos explosivos, fabricación de bombas, etc,, no se han visto corroboradas por este Instructor al analizar las actuaciones o la documentación aportada por el solicitante, incluso cuando se refieren a documentación intervenida en Bulgaria -la C.R.I. emitida por dicho País no refleja lo afirmado por el solicitante-),
 - la existencia de suposiciones o presunciones sin amparo es inadmisibles en este estado de la investigación ("presunto contenido sobre yihad", "discurso poético de índole presuntamente radical islamista", etc.),
 - y la mera recopilación de datos, sin reforzamiento entre sí, y sin una consecuencia racional, es expresiva de una ausencia de sistemática en el análisis de los datos existentes (acumulación de nombres, suposiciones, inferencias no justificadas, presunciones, supuestas coincidencias, ...),

En Madrid, a 19 de julio de 2005

EL MAGISTRADO-JUEZ

Es copia

ILTRMO. SR. COMISARIO JEFE DE LA UNIDAD CENTRAL DE
INFORMACIÓN EXTERIOR
SECCIÓN 3ª

 *** REPORTE DE TX ***

TRANSMISION OK

N° TX/RX 4223
 TELEFONO CONEXION 915822281
 ID CONEXION
 HORA COM 22/07 09:03
 TP USADO 00'50
 PAG. 2
 RESULTADO OK



Procedimiento: SUMARIO 20/04
 PIEZA SEPARADA ABDELHAK CHERGUI Y ABDELKHALAK CHERGUI

AUDIENCIA NACIONAL
 JUZGADO CENTRAL DE
 INSTRUCCIÓN
 NÚMERO SEIS
 MADRID

ADMINISTRACION
 DE JUSTICIA

Ilmo. Sr.:

En virtud de lo acordado en SUMARIO 20/04 seguido por un delito de terrorismo, dirijo a V.I. el presente a fin de requerir a esa Unidad que concreten y sistematicen los elementos referidos en su Información ampliatoria sobre Abdelhak Chergui y Abdelkalak Chergui CON REGISTRO DE SALIDA 200500019562, fechado el 14 de julio de 2005, por cuanto:

- con relación a los teléfonos referidos la mera constancia de un número telefónico no implica sospecha racional fundada de matiz incriminatorio, salvo que vaya acompañada de su ubicación en un lugar significativo, ser relevante la persona que se le atribuye la titularidad o uso, existencia de una secuencia de contactos con otros teléfonos relevantes en la presente causa (la investigación policial y judicial abarca ya más de 16 meses, y la información telefónica obtenida policialmente es ingente, por lo que debe ser el resultado de ese análisis el que justifique cualquier ampliación),

220

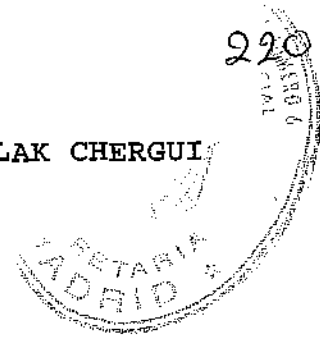

Procedimiento: SUMARIO 20/04
PIEZA SEPARADA ABDELHAK CHERGUI Y ABDELKHALAK CHERGUI

**AUDIENCIA NACIONAL
JUZGADO CENTRAL DE
INSTRUCCIÓN
NÚMERO SEIS
MADRID**

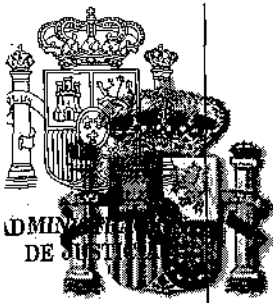

ADMINISTRACION
DE JUSTICIA

Ilmo. Sr.:

En virtud de lo acordado en SUMARIO 20/04 seguido por un delito de terrorismo, dirijo a V.I. el presente a fin de requerir a esa Unidad que concreten y sistematicen los elementos referidos en su Información ampliatoria sobre Abdelhak Chergui y Abdelkalak Chergui CON REGISTRO DE SALIDA 200500019562, fechado el 14 de julio de 2005, por cuanto:

- con relación a los teléfonos referidos la mera constancia de un número telefónico no implica sospecha racional fundada de matiz incriminatorio, salvo que vaya acompañada de su ubicación en un lugar significativo, ser relevante la persona que se le atribuye la titularidad o uso, existencia de una secuencia de contactos con otros teléfonos relevantes en la presente causa (la investigación policial y judicial abarca ya más de 16 meses, y la información telefónica obtenida policialmente es ingente, por lo que debe ser el resultado de ese análisis el que justifique cualquier ampliación), vinculación con los periodos críticos de la investigación, etc.,
- respecto a la información obtenida de los soportes informáticos intervenidos es precisa su concreción y análisis racional (tanto técnica - tratándose de documentación que puede relacionarse con estudios técnicos, es inexcusable su ponderación por especialistas que refieran su matiz ajeno al uso normalizado y de

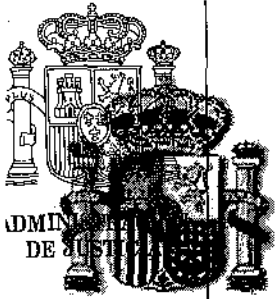

ADMINISTRACION
DE JUSTICIA

- índole presuntamente criminal-, como de textos en árabe -tras su adecuada traducción-),
- las afirmaciones brindadas no pueden resultar inconsistentes o no acreditadas (las señaladas sobre artefactos explosivos, fabricación de bombas, etc., no se han visto corroboradas por este Instructor al analizar las actuaciones o la documentación aportada por el solicitante, incluso cuando se refieren a documentación intervenida en Bulgaria -la C.R.I. emitida por dicho País no refleja lo afirmado por el solicitante-),
 - la existencia de suposiciones o presunciones sin amparo es inadmisibles en este estado de la investigación ("presunto contenido sobre yihad", "discurso poético de índole presuntamente radical islamista", etc.),
 - y la mera recopilación de datos, sin reforzamiento entre sí, y sin una consecuencia racional, es expresiva de una ausencia de sistemática en el análisis de los datos existentes (acumulación de nombres, suposiciones, inferencias no justificadas, presunciones, supuestas coincidencias, ...),

En Madrid, a 19 de julio de 2005

EL MAGISTRADO-JUEZ

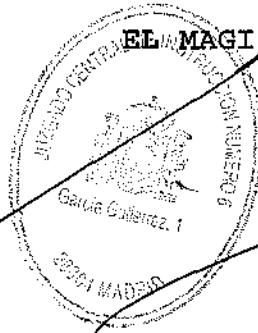

ILTMO. SR. COMISARIO JEFE DE LA UNIDAD CENTRAL DE
INFORMACIÓN EXTERIOR
SECCIÓN 3ª